



Thinking of you
Electrolux



EWT 1367 VDW
EWT 1567 VDW

.....
RU СТИРАЛЬНАЯ МАШИНА

SK PRÁČKA

.....
ИНСТРУКЦИЯ ПО
ЭКСПЛУАТАЦИИ

NÁVOD NA POUŽÍVANIE

2

25



СОДЕРЖАНИЕ

1. СВЕДЕНИЯ ПО ТЕХНИКЕ БЕЗОПАСНОСТИ	3
2. УКАЗАНИЯ ПО БЕЗОПАСНОСТИ	4
3. ОПИСАНИЕ ИЗДЕЛИЯ	6
4. ПАНЕЛЬ УПРАВЛЕНИЯ	6
5. ПРОГРАММЫ	7
6. ПОКАЗАТЕЛИ ПОТРЕБЛЕНИЯ	10
7. РЕЖИМЫ	10
8. ПЕРЕД ПЕРВЫМ ИСПОЛЬЗОВАНИЕМ	13
9. ЕЖЕДНЕВНОЕ ИСПОЛЬЗОВАНИЕ	13
10. УКАЗАНИЯ И РЕКОМЕНДАЦИИ	17
11. УХОД И ОЧИСТКА	18
12. ПОИСК И УСТРАНЕНИЕ НЕИСПРАВНОСТЕЙ	21
13. ТЕХНИЧЕСКИЕ ДАННЫЕ	23

МЫ ДУМАЕМ О ВАС

Благодарим Вас за приобретение прибора Electrolux. Вы выбрали изделие, за которым стоят десятилетия профессионального опыта и инноваций. Уникальное и стильное, оно создавалось с заботой о Вас. Поэтому когда бы Вы ни воспользовались им, Вы можете быть уверены: результаты всегда будут превосходными.

Добро пожаловать в Electrolux!

На нашем веб-сайте Вы сможете:



Найти рекомендации по использованию изделий, руководства по эксплуатации, мастер устранения неисправностей, информацию о техническом обслуживании:

www.electrolux.com



Зарегистрировать свое изделия для улучшения обслуживания:

www.electrolux.com/productregistration



Приобрести дополнительные принадлежности, расходные материалы и фирменные запасные части для своего прибора:

www.electrolux.com/shop

ПОДДЕРЖКА ПОТРЕБИТЕЛЕЙ И СЕРВИСНОЕ ОБСЛУЖИВАНИЕ

Мы рекомендуем использовать оригинальные запчасти.

При обращении в сервис-центр следует иметь под рукой следующую информацию.

Данная информация находится на табличке с техническими данными. Модель, код изделия (PNC), серийный номер.



Внимание / Важные сведения по технике безопасности.



Общая информация и рекомендации



Информация по защите окружающей среды

Право на изменения сохраняется.

1. СВЕДЕНИЯ ПО ТЕХНИКЕ БЕЗОПАСНОСТИ

Перед установкой и эксплуатацией прибора внимательно ознакомьтесь с приложенным руководством. Производитель не несет ответственность за травмы и повреждения, полученные/вызванные неправильной установкой и эксплуатацией. Побойтесь о том, чтобы данное руководство было у Вас под рукой на протяжении всего срока службы прибора.

1.1 Безопасность детей и лиц с ограниченными возможностями



ВНИМАНИЕ!

Существует риск удушья, получения травм или стойких нарушений нетрудоспособности.

- Данный прибор может эксплуатироваться детьми старше 8 лет и лицами с ограниченными физическими, сенсорными или умственными способностями и с недостаточным опытом или знаниями только после получения соответствующих инструкций, позволяющих им безопасно эксплуатировать электроприбор и дающих им представление об опасности, сопряженной с его эксплуатацией.
- Не позволяйте детям играть с прибором.
- Храните все упаковочные материалы вне досягаемости детей.
- Храните все средства для стирки вне досягаемости детей.
- Не подпускайте детей и домашних животных к прибору, когда его дверца открыта.
- Если прибор оснащен устройством защиты от детей, рекомендуем Вам включить это устройство.
- Очистка и доступное пользователю техническое обслуживание не должны производиться детьми без присмотра.

1.2 Общие правила техники безопасности

- Перед выполнением операций по чистке и уходу выключите прибор и извлеките вилку сетевого шнура из розетки.
- Не изменяйте параметры данного прибора.

- Соблюдайте максимально допустимую загрузку в 6 кг (см. Главу «Таблица программ»).
- В случае повреждения шнура питания во избежание несчастного случая он должен быть заменен изготовителем, специалистом авторизованного сервисного центра или специалистом с равнозначной квалификацией.
- Рабочее давление воды (минимальное и максимальное) должно находиться в пределах 0,5 бар (0,05 МПа) и 8 бар (0,8 МПа)
- Вентиляционные отверстия в днище (если они предусмотрены конструкцией) не должны перекрываться ковровым покрытием.
- При подключении прибора к водопроводу должны использоваться новые поставляемые с ним комплекты шлангов. Использовать старые комплекты шлангов нельзя.

2. УКАЗАНИЯ ПО БЕЗОПАСНОСТИ

2.1 Установка

- Удалите всю упаковку и транспортировочные болты.
- Транспортировочные болты следует сохранить. При повторном перемещении прибора следует заблокировать барабан.
- Не устанавливайте и не подключайте прибор, имеющий повреждения.
- Не устанавливайте и не используйте прибор при температуре ниже 0°C, а также в местах, где он может быть подвержен воздействию погодных условий.
- Следуйте приложенным к прибору инструкциям по установке.
- Убедитесь, что пол на месте установки прибора ровный, прочный, чистый и не боится нагрева.
- Не устанавливайте прибор там, где его дверцу будет невозможно полностью открыть.
- Прибор имеет большой вес: соблюдайте предосторожность при его перемещении. Всегда используйте защитные перчатки.

- Убедитесь, что между днищем прибора и полом имеется достаточная вентиляция.
- Для обеспечения необходимого пространства между прибором и ковровым покрытием отрегулируйте высоту ножек прибора.

Подключение к электросети



ВНИМАНИЕ!

Существует риск пожара и поражения электрическим током.

- Прибор должен быть заземлен.
- Убедитесь, что параметры электропитания, указанные на табличке с техническими данными, соответствуют параметрам электросети. В противном случае вызовите электрика.
- Включайте прибор только в установленную надлежащим образом электророзетку с защитным контактом.
- Не пользуйтесь тройниками и удлинителями.
- Следите за тем, чтобы не повредить вилку и сетевой кабель. В случае необходимости

замены сетевого шнура она должна быть выполнена нашим сервисным центром.

- Вставляйте вилку сетевого кабеля в розетку только во конце установки прибора. Убедитесь, что после установки имеется доступ к вилке.
- Для отключения прибора от электросети не тяните за кабель электропитания. Всегда беритесь за саму вилку.
- Не беритесь за кабель электропитания или за его вилку мокрыми руками.
- Данный прибор соответствует директивам Е.Е.С.

Подключение к водопроводу

- Следите за тем, чтобы не повредить шланги для воды.
- При подключении прибора к водопроводу должны использоваться новые комплекты шлангов, поставляемые с ним. Использовать старые комплекты шлангов нельзя.
- Перед подключением прибора к новым или давно не использовавшимся трубам дайте воде стечь, пока она не станет чистой.
- Перед первым использованием прибора убедитесь в отсутствии протечек.

2.2 Эксплуатация



ВНИМАНИЕ!

Существует риск травмы, поражения электрическим током, пожара, получения ожогов или повреждения прибора.

- Используйте прибор только в жилых помещениях.
- Не изменяйте параметры данного прибора.
- Следуйте правилам по безопасному обращению, приведенным на упаковке средства для стирки.

- Не кладите на прибор, рядом с ним или внутри него легковоспламеняющиеся материалы или изделия, пропитанные легковоспламеняющимися веществами.
- Удостоверьтесь, что из белья извлечены все металлические предметы.
- Не помещайте под прибор контейнер для сбора воды на случай возможной ее протечки. Чтобы узнать, какие дополнительные принадлежности могут использоваться с Вашим прибором, обратитесь в сервисный центр.

2.3 Уход и очистка



ВНИМАНИЕ!

Это может привести к повреждению прибора или травмам.

- Перед выполнением операций по чистке и уходу выключите прибор и извлеките вилку сетевого шнура из розетки.
- Не используйте для очистки прибора подаваемую под давлением воду или пар.
- Протирайте прибор мягкой влажной тряпкой. Используйте только нейтральные моющие средства. Не используйте абразивные средства, царапающие губки, растворители или металлические предметы.

2.4 Утилизация



ВНИМАНИЕ!

Существует опасность травмы или удушья.

- Отключите прибор от сети электропитания.
- Отрежьте кабель электропитания и утилизируйте его.
- Удалите защелку дверцы, чтобы предотвратить риск ее запираания на случай, если внутри прибора окажутся дети и домашние животные.

3. ОПИСАНИЕ ИЗДЕЛИЯ

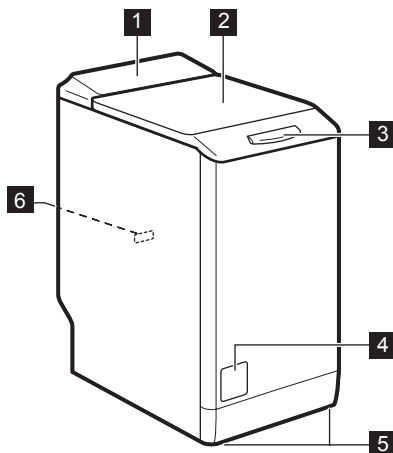

- 1** Панель управления
- 2** Крышка
- 3** Ручка крышки
- 4** Крышка фильтра
- 5** Ножки для выравнивания прибора
- 6** Табличка с техническими данными

4. ПАНЕЛЬ УПРАВЛЕНИЯ

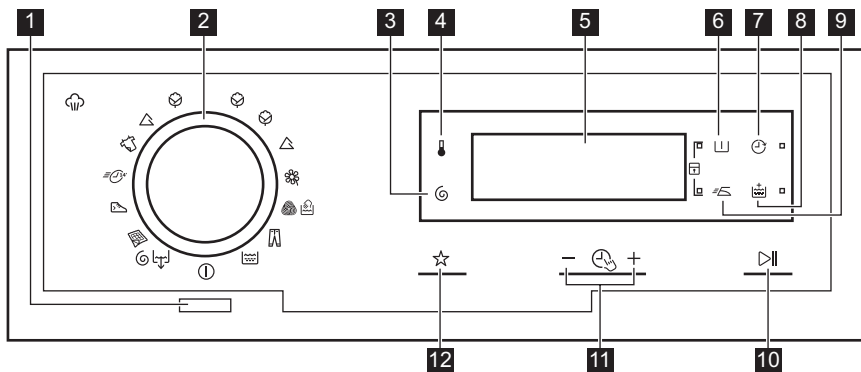

- 1** Кнопка «Вкл/Выкл»
- 2** Селектор программ
- 3** Сенсорное поле снижения скорости отжима
- 4** Сенсорное поле температуры
- 5** Дисплей
- 6** Сенсорное поле предварительной стирки
- 7** Сенсорное поле отсрочки пуска
- 8** Сенсорное поле дополнительного полоскания
- 9** Сенсорное поле легкой глажки
- 10** Сенсорное поле пуска/паузы
- 11** Time Manager сенсорные поля
- 12** MyFavourite сенсорное поле

4.1 Дисплей

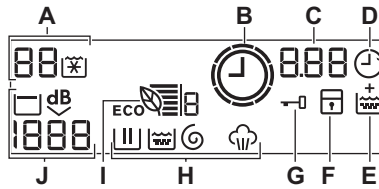

- A)** Область температуры:
- 88 : Индикатор температуры
 - ☼ : Индикатор холодной воды
- B)** ⌚ : Индикатор Time Manager
- C)** Область отображения времени:
- 125 : Продолжительность программы
 - 2h : Отсрочка пуска
 - E 20 : Коды ошибок
 - E 77 : Сообщение об ошибке
 - □ : Программа завершена.
- D)** ⌚ : Индикатор отсрочки пуска
- E)** 🚰 : Индикатор постоянного включения дополнительного полоскания
- F)** 🗝️ : Индикатор функции «Защита от детей».
- G)** 🗝️ : Индикатор блокировки дверцы
- Если отображается этот символ, дверцу прибора открыть невозможно.
 - Дверцу можно открыть только после того, как этот символ погаснет.
- H)** Индикаторы стирки:
- 🌀 : Этап стирки
 - 🚰 : Этап полоскания
 - 🌀 : Этап отжима
 - ☁️ : Этап обработки паром
- I)** 📄 : Индикатор скорости отжима
- J)** Область отжима:
- 1888 : Индикатор скорости отжима
 - - - - : Индикатор стирки без отжима
 - 🚰 : Индикатор остановки с водой в баке
 - dB : Индикатор сверхтихого режима
- и** При выборе программы на дисплее отображаются индикаторы всех этапов выбранной программы. При запуске программы на дисплее мигает только индикатор текущего этапа программы. По завершении этапа индикатор данного этапа остается на дисплее. По завершении программы на дисплее остается символ последнего этапа программы.

5. ПРОГРАММЫ



















Программа Диапазон температур	Тип загрузки и степень загрязненности Максимальная нагрузка, максимальный отжим
Хлопок 90°C – Холодная стирка	Белый хлопок и цветной хлопок (обычное и легкое загрязнение). 6 кг, 1300 об/мин (EWT1367VDW), 1500 об/мин (EWT1567VDW)
Хлопок Эконом ¹⁾ 60°C - 40°C	Белый и нелиняющий цветной хлопок. Обычное загрязнение. 6 кг, 1300 об/мин (EWT1367VDW), 1500 об/мин (EWT1567VDW)

Программа Диапазон температур	Тип загрузки и степень загрязненности Максимальная нагрузка, максимальный отжим
 Синтетика 60°C – Холодная стирка	Изделия из синтетических или смесовых тканей. Обычное загрязнение. 3 кг, 1200 об/мин (EWT1367VDW), 1200 об/мин (EWT1567VDW)
 Деликатные ткани 40°C – Холодная стирка	Деликатные ткани, например, из акрила, вискозы и полиэстра. Обычное загрязнение. 3 кг, 1200 об/мин (EWT1367VDW), 1200 об/мин (EWT1567VDW)
 Шерсть/Ручная стирка 40°C – Холодная стирка	Для шерстяных изделий, пригодных для машинной стирки, а также для шерстяных изделий, подлежащих ручной стирке, и изделий из тонких тканей, имеющих на этикетке символ «Ручная стирка». 1 кг, 1200 об/мин (EWT1367VDW), 1200 об/мин (EWT1567VDW)
 Темная одежда 60°C – Холодная стирка	Джинсовые и вязаные изделия. Изделия темных цветов. 3 кг, 1200 об/мин (EWT1367VDW), 1200 об/мин (EWT1567VDW)
 Полоскание Стирка в холодной воде	Полоскание и отжим белья. Все ткани. 6 кг, 1300 об/мин (EWT1367VDW), 1500 об/мин (EWT1567VDW)
 Отжим/Слив	Отжим белья и слива воды из барабана. Все ткани. 6 кг, 1300 об/мин (EWT1367VDW), 1500 об/мин (EWT1567VDW)
 Одеяло 60°C – 30°C	Специальная программа для стирки одного одеяла из синтетики, стеганого или пухового одеяла, покрывала и т.д. 3 кг, 800 об/мин
 Спортивная одежда 30°C	Синтетические изделия и вещи, требующие бережного обращения. Вещи, имеющие легкие загрязнения или чистые вещи, которые требуется освежить. 3 кг, 800 об/мин
 14 мин 30°C	Изделия из синтетических и смесовых тканей. Легкие и незначительные загрязнения. 1 кг, 800 об/мин
 Освежить отпариванием	Паровая программа для хлопка и синтетических тканей Данный цикл используется, чтобы избавить белье от запахов.
 Отпаривание синтетики	Паровая программа для синтетических тканей. Данный этап помогает избавиться от складок на одежде
 Отпаривание хлопка	Паровая программа для хлопка. Данный этап помогает избавиться от складок на одежде

¹⁾ Стандартные программы для оценки класса энергопотребления

В соответствии с евридирективой 1061/2010 программы «Хлопок Эконом 60°C» и «Хлопок Эконом 40°C» являются эквивалентными стандартным программам «Хлопок 60°C» и «Хлопок 40°C». Это наиболее энергоэффективные программы для стирки этого типа белья нормальной степени загрязненности из хлопка в части экономии как электроэнергии, так и потребления воды.

Совместимость программных функций

Программа								
	■	■	■	■	■	■	■	■
 Eco	■	■	■	■	■	■		■
	■	■	■	■	■	■	■	■
	■	■	■	■	■	■		■
	■	■	■	■		■		
	■	■	■		■	■		■
	■	■	■			■		■
 1)	■	■						
	■	■				■		
	■	■				■		
	■	■	■			■		

1) При выборе параметра «Без отжима» доступна только фаза слива.

5.1 Сертификат Woolmark



Компания Woolmark Company протестировала и одобрила применение используемой в данной машине программы стирки шерстяных изделий с этикеткой «ручная стирка» при условии выполнения стирки в соответствии с этикеткой с информацией по уходу и указаниями производителя данной стиральной машины. M1145

Символ Woolmark является сертификационным товарным знаком в Великобритании, Ирландии, Гонконге и Индии.

6. ПОКАЗАТЕЛИ ПОТРЕБЛЕНИЯ



Приведенные в таблице данные являются ориентировочными. Они могут меняться в зависимости от количества и типа белья, температуры воды и окружающей температуры.

Программы	Загрузка (кг)	Потребление электроэнергии (кВт·ч)	Потребление воды (в литрах)	Приблизительная продолжительность программы (в минутах)	Остаточная влажность (%) ¹⁾
Хлопок 60°C	6	1.10	54	180	52 ²⁾ / 44 ³⁾
Хлопок 40°C	6	0.60	52	170	52 ²⁾ / 44 ³⁾
Синтетика 40°C	3	0.45	45	105	35
Деликатные ткани, 40°C	3	0.51	46	74	35
Шерсть 30°C	1	0.33	44	60	30
Стандартные программы для хлопка					
Стандартная хлопок 60°C	6	0.62	39	230	52 ²⁾ / 44 ³⁾
Стандартная хлопок 60°C	3	0.53	34	170	52 ²⁾ / 44 ³⁾
Стандартная хлопок 40°C	3	0.42	34	160	52 ²⁾ / 44 ³⁾
В отключенном состоянии (Вт)			При оставлении во включенном состоянии (Вт)		
0.05			0.05		
Информация, приведенная в таблице выше, соответствует постановлению комиссии ЕС 1015/2010 о директиве о введении в действие 2009/125/ЕС.					

1) По окончании фазы отжима.

2) Для модели EWT1367VDW.

3) Для модели EWT1567VDW.

7. РЕЖИМЫ

7.1 Температура

Используйте эту функцию для изменения температуры по умолчанию.

Индикатор = холодная вода.

На дисплее отобразится текущая температура.

7.2 Отжим

С помощью этой функции можно уменьшить скорость отжима по умолчанию.

На дисплее отобразится индикатор заданной скорости.

Дополнительные функции отжима:

Без отжима

- Используйте эту функцию для пропуска всех фаз отжима.
- Используйте для очень деликатных тканей.
- Для некоторых программ стирки в фазе полоскания используется больший объем воды.
- На дисплее отображается индикатор 

Остановка полоскания

- Используйте эту функцию для предотвращения образования складок на белье.
- Программа стирки останавливается с водой в барабане. Барабан регулярно совершает вращения для предотвращения образования складок на белье.
- Дверца остается заблокированной. Чтобы открыть дверцу, необходимо слить воду.
- На дисплее отображается индикатор 



Для слива воды см раздел «По окончании программы».

Очень тихая

- Используйте эту функцию, чтобы пропустить все фазы отжима и выполнить бесшумную стирку.
- Для некоторых программ стирки в фазе полоскания используется больший объем воды.
- Программа стирки останавливается с водой в барабане. Барабан регулярно совершает вращения для предотвращения образования складок на белье.
- Дверца остается заблокированной. Чтобы открыть дверцу, необходимо слить воду.
- На дисплее отображается индикатор 



Для слива воды см раздел «По окончании программы».

7.3 Предварит. стирка

С помощью этой функции можно добавить в программу стирки фазу предварительной стирки.

Рекомендуется использовать данную функцию для стирки сильнозагрязненного белья. При использовании этой функции продолжительность программы увеличивается. Загорится соответствующий индикатор.

7.4 Задержка пуска

С помощью этой функции можно отложить запуск программы на срок от 30 минут до 20 часов. На дисплее отображается соответствующий индикатор.

7.5 Доп. полоскание

С помощью этой функции можно добавить в программу стирки фазу дополнительного полоскания.

Используйте данную функцию в случае аллергии на средства для стирки или если вода в вашем регионе отличается мягкостью. Загорится соответствующий индикатор.



7.6 Легкая глажка











Прибор тщательно стирает и отжимает белье для предотвращения складок.

Прибор уменьшает скорость отжима, использует больше воды и адаптирует продолжительность программы к типу белья. Загорится соответствующий индикатор.

7.7 Time Manager — +

При выборе программы стирки на дисплее отображается ее продолжительность по умолчанию.

Нажмите  или , чтобы уменьшить или увеличить продолжительность программы. Time Manager может использоваться только с программами в таблице.

Индикатор					
 1)	■	■			■
	■	■	■		■
	■	■			■
	■	■	■	■	■
	■	■			■
	■ 2)	■ 2)	■		■ 2)

Индикатор				ЭКО	
	■	■			■
 3)	■	■	■2)	■2)	■

- 1) Быстрый: для освежения белья.
- 2) Продолжительность программы по умолчанию.
- 3) Наиболее длительная: Постепенное увеличение продолжительности программы уменьшает энергопотребление. Оптимизирование этапа нагрева бережет электроэнергию, а увеличение продолжительности работы обеспечивает идентичные результаты стирки (особенно в случае обычного загрязнения).

Eco Info

Информативные полоски «Эконом» (отображаются только с программами стирки хлопка и синтетики) сообщают об энергоэффективности программы стирки:

- 6 полосок: наиболее эффективная настройка, оптимизирующая производительность программы стирки.
- 1 полоска: менее эффективная настройка. Количество информативных полосок «Эконом» меняется в случае изменении продолжительности программы стирки (см. Главу «Менеджер времени») и температуры стирки. Для оптимизации производительности программы стирки необходимо увеличить число полосок:

- В случае увеличения продолжительности программы число информативных полосок «Эконом» увеличивается. Увеличение продолжительности программы стирки обеспечивает постоянный уровень производительности, что позволяет сократить энергопотребление.
- В случае уменьшения температуры стирки число информативных полосок «Эконом» увеличивается.

Как подобрать наиболее энергоэффективные настройки:

- Выберите индикаторы или функции «Менеджер времени»
- Задайте наиболее низкую температуру стирки.

- Не используйте этап предварительной стирки.

7.8 «Моя программа» ☆

Эта функция позволяет записывать в память любимую программу и дополнительные параметры.

Использование отсрочки пуска одновременно с функцией MyFavourite невозможно.

Как записать программу

1. Включите прибор нажатием на кнопку
2. Задайте программу и дополнительные функции, которые следует записать в память.
3. Нажимайте на MyFavourite, пока на дисплее не появится текст «MEM».

Как выбрать записанную программу

1. Включите прибор нажатием на кнопку
2. Нажмите на MyFavourite коротким нажатием.



Функция отсрочки пуска записи не подлжет.

7.9 Защита от детей

С помощью этой функции можно заблокировать панель управления от детей.

- Чтобы **включить/отключить** эту опцию, нажмите и одновременно до тех пор, пока **не загорится/отключится** индикатор.

Можно включить эту функцию:

- После нажатия селекторы программ и функций блокируются.
- До нажатия кнопки : в этом случае включить прибор будет невозможно.



7.10 Постоянное дополнительное полоскание

С помощью этой функции можно включить постоянное дополнительное полоскание при установке новой программы.

- Чтобы **включить/отключить** эту опцию, нажмите и одновременно до тех пор, пока **не загорится/отключится** индикатор.

7.11 Звуковая сигнализация

Звуковые сигналы подаются в следующих случаях:

- По завершении работы программы.
 - В случае неисправности прибора.
- Чтобы **включить/отключить** звуковые сигналы, нажимайте  и  одновременно в течение 6 секунд.



При обнаружении неисправности звуковые сигналы будут подаваться даже в случае их отключения.

8. ПЕРЕД ПЕРВЫМ ИСПОЛЬЗОВАНИЕМ

1. Поместите небольшое количество моющего средства в отсек для этапа стирки.
2. Не загружая в прибор одежды, выберите и запустите программу для стирки изде-

лий из хлопка на максимальной температуре. Эта процедура удалит из барабана и бака какие бы то ни было загрязнения.

9. ЕЖЕДНЕВНОЕ ИСПОЛЬЗОВАНИЕ

9.1 Загрузка белья

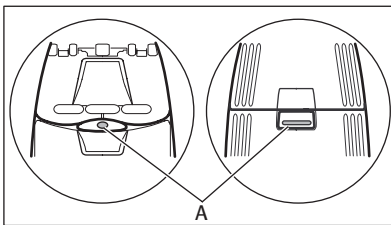

1. Откройте крышку прибора.
2. Нажмите на кнопку А. Автоматически откроется барабан.
3. Поместите белье в барабан по одной вещи за раз. Перед загрузкой встряхните каждое загружаемое изделие. Не превышайте норму загрузки при укладке белья в барабан.
4. Закройте барабан и крышку.



ПРЕДУПРЕЖДЕНИЕ!

Перед тем, как закрыть крышку прибора, убедитесь, что барабан закрыт как следует.

9.2 Добавление средства для стирки и добавок

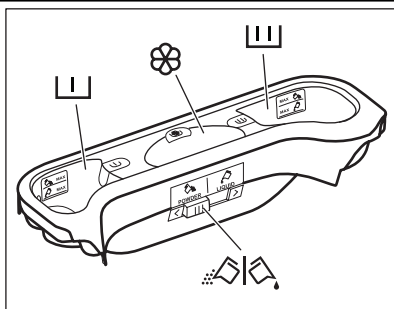

- Отмерьте количество средства для стирки и кондиционера для ткани.



Отсек средства для стирки, используемого на этапе предварительной стирки.
Отметки «МАКС» указывают на максимально допустимые уровни средства для стирки (порошкового или жидкого).



Отсек средства для стирки, используемого на этапе стирки.
Отметки «МАКС» указывают на максимально допустимые уровни средства для стирки (порошкового или жидкого).



Отсек для жидких добавок (кондиционера для тканей, средства для подкрахмаливания).
Отметка **M** указывает на максимальный уровень жидких добавок.



Заслонка для порошкового или жидкого средства для стирки.

Жидкое или порошковое средство для стирки.

1.

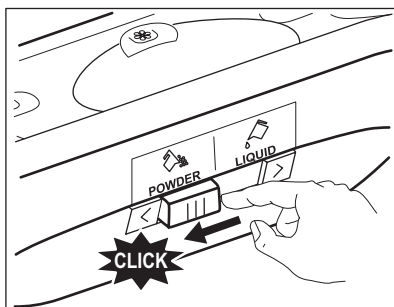

2.

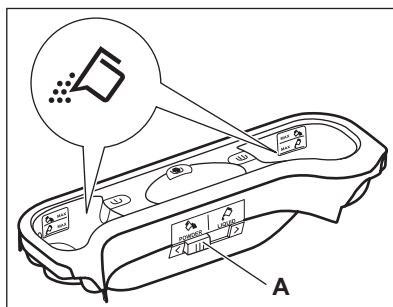

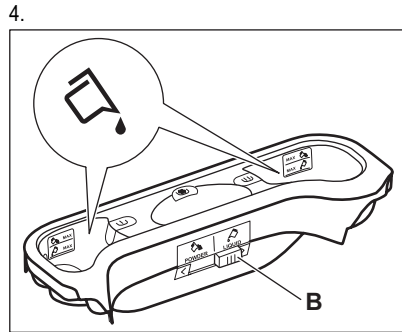
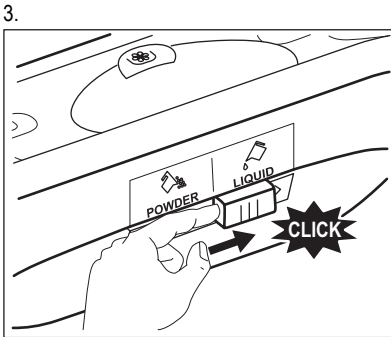

- Положение **A** для стирального порошка (заводская настройка).
- Положение **B** для жидкого средства для стирки.



При использовании жидкого средства для стирки:

- Не используйте гелеобразные или густые средства для стирки.
- Не превышайте максимальный уровень жидкого средства для стирки.

9.3 Включение прибора

Нажмите кнопку Auto Off для включения или отключения прибора. При включении прибора выдается звуковой сигнал.

- Программа запускается, дверца закрыта, на дисплее появляется индикатор .
- В ходе набора прибором воды на короткое время может включиться сливной насос.

9.4 Выбор программы

1. Выберите программу стирки, повернув селектор программ:
 - При этом загорится индикатор соответствующей программы.
 - Индикатор мигает.
 - На дисплее отображается уровень Time Manager, продолжительность программы и индикаторы фаз программы
2. В случае необходимости измените температуру, скорость отжима, продолжительность цикла или включите доступные функции. При активации функции загорается ее индикатор.



Примерно через 15 минут после запуска программы:

- Прибор автоматически регулирует продолжительность программы в соответствии с объемом белья.
- На дисплее отобразится новое значение.



При ошибочной установке на дисплее отобразится сообщение Err.

9.6 Запуск программы с использованием задержки пуска

- Нажимайте , пока на дисплее не отобразится нужное значение задержки. Соответствующий индикатор загорается на дисплее.
- Нажмите :
 - Прибор начнет обратный отсчет времени.
 - После завершения обратного отсчета произойдет автоматический запуск программы.

9.5 Запуск программы без задержки пуска





Можно отменить или изменить значение задержки до нажатия .

Нажмите :

Для отмены задержки пуска:



- Индикатор перестает мигать и включается.
- Индикатор начнет мигать на дисплее.

1. Нажмите , чтобы перевести прибор в режим паузы.

2. Нажимайте , пока на дисплее не появится . Вновь нажмите  для немедленного запуска программы.

9.7 Прерывание программы и изменение выбранных функций

Ряд функций можно изменить до того, как они будут запущены.

1. Нажмите на . Замигает индикатор.
2. Внесите изменения в функции.
3. Вновь нажмите . Выполнение программы будет продолжено.

9.8 Отмена программы

1. Нажимайте кнопку  в течение нескольких секунд, чтобы отменить программу и отключить прибор.
2. Чтобы включить прибор, еще раз нажмите ту же кнопку. Теперь можно выбрать новую программу стирки.



В машине не работает водоотвод.

9.9 Открывание крышки



При выполнении программы или в случае использования отсрочки пуска крышка прибора блокируется, а на дисплее отображается индикатор .



ПРЕДУПРЕЖДЕНИЕ!

Если температура или уровень воды в барабане слишком высоки, крышку нельзя будет открыть.

Открывание крышки прибора при использовании отсрочки пуска:





1. Нажмите , чтобы перевести прибор в режим паузы.
2. Дождитесь отключения индикатора блокировки крышки .
3. Крышку можно открыть.
4. Закройте крышку и снова нажмите на кнопку . Продолжается работа функции отсрочки пуска.

Открывание крышки в ходе работы программы:

1. Нажмите и удерживайте кнопку  в течение нескольких секунд, чтобы выключить прибор.

2. Подождите несколько минут, а затем осторожно откройте крышку прибора.
3. Закройте крышку и снова задайте программу.



9.10 По окончании программы

- Прибор автоматически завершает работу.
- Подается звуковой сигнал (если он включен).
- На дисплее высвечивается .
- Индикатор  гаснет.
- Индикатор блокировки крышки  гаснет.
- Выньте белье из прибора. Убедитесь, что барабан пуст.
- Закройте водопроводный вентиль.
- Нажимайте кнопку  в течение нескольких секунд, чтобы отключить прибор.
- Оставьте крышку приоткрытой для предотвращения образования плесени и неприятных запахов.

Программа стирки завершена, но в барабане осталась вода.

- барабан регулярно совершает вращения для предотвращения образования складок на белье;
- Включен индикатор блокировки крышки . Крышка остается заблокированной.
- Чтобы открыть крышку, необходимо слить воду.

Для слива воды:

1. Выберите программу слива или отжима.
2. При необходимости понизьте скорость отжима.
3. Нажмите на . Прибор произведет слив воды и отжим.
4. По окончании программы индикатор блокировки крышки  погаснет и дверцу можно будет открыть.
5. Нажимайте кнопку  в течение нескольких секунд, чтобы отключить прибор.



Прибор автоматически произведет слив воды и отжим приблизительно через 18 часов (за исключением программ стирки шерстяных изделий).

9.11 AUTO Stand-by в некоторых моделях

Функция AUTO Stand-by автоматически выключает прибор для снижения потребления электроэнергии, если:

- Прибор не используется в течение 5 минут перед нажатием .

Нажмите кнопку , чтобы включить прибор вновь.

- Спустя пять минут после окончания программы стирки.

Нажмите кнопку , чтобы включить прибор вновь.

На дисплее отображается конец последней заданной программы.

Для выбора новой программы стирки поверните селектор программ.

10. УКАЗАНИЯ И РЕКОМЕНДАЦИИ

10.1 Загрузка белья

- Разделите белье на: белое белье, цветное белье, синтетику, тонкое деликатное белье и изделия из шерсти.
- Следуйте инструкциям, приведенным на ярлыках вещей с информацией по уходу за ними.
- Не стирайте одновременно белое и цветное белье.
- Некоторые цветные вещи могут обесцвечиваться при первой стирке. Рекомендуется стирать их отдельно при первой стирке.
- Застегните наволочки, закройте молнии, зацепите крючки, зашелкните кнопки. Завяжите ремешки.
- Выньте из карманов все их содержимое и расправьте вещи.
- Выверните многослойные изделия, изделия из шерсти и вещи с аппликациями.
- Выведите стойкие пятна.
- При помощи специального средства для стирки отстирайте сильно загрязненные места.
- Соблюдайте осторожность при обращении с занавесками. Удалите крючки или поместите занавески в мешок для стирки или наволочку.
- Не стирайте в приборе:
 - белье с необработанными краями или разрезами;
 - бюстгальтеры "на косточках";
 - помещайте небольшие вещи в мешок для стирки.
- При крайне малой загрузке на этапе отжима может иметь место дисбаланс. В этом случае вручную распределите вещи в барабане и снова запустите этап отжима.

10.2 Стойкие пятна

Вода и средство для стирки могут не справиться с некоторыми пятнами.

Такие загрязнения рекомендуется удалять до загрузки одежды в прибор.

В продаже имеются специализированные средства для выведения пятен. Используйте пятновыводители, подходящие к конкретному типу пятен и ткани.

10.3 Средства для стирки и добавки

- Используйте только средства для стирки и добавки, предназначенные специально для стиральных машин.
- Не смешивайте разные средства для стирки.
- В целях сохранения окружающей среды не используйте средства для стирки в количествах, превышающих необходимые.
- Следуйте инструкциям, приведенным на упаковке данных средств.
- Выбирайте средства, подходящие для типа и цвета конкретной ткани, температуры программы стирки и уровня загрязненности.
- Если в приборе отсутствует дозатор средства для стирки с заслонкой, добавляйте жидкие средства для стирки при помощи дозирующего шарика.

10.4 Рекомендации по экологичному использованию

- при стирке белья обычной загрязненности выбирайте программу стирки, не включающую цикл предварительной стирки;

- всегда запускайте программу стирки при максимальной загрузке белья;
- при необходимости используйте пятновыводитель и выбирайте программу с более низкой температурой стирки;
- для того, чтобы правильно выбрать нужное количество средства для стирки, узнайте, какова жесткость воды в Вашей водопроводной сети.

10.5 Жесткость воды

Если вода в Вашем регионе имеет высокую или среднюю жесткость, рекомендуется ис-

пользовать предназначенные для стиральных машин смягчители для воды. В регионах, где вода имеет низкую жесткость, использование смягчителя для воды не требуется.

Чтобы узнать уровень жесткости воды в Вашем регионе обратитесь местную службу контроля водоснабжения.

Используйте нужное количество смягчителя воды. Следуйте инструкциям, приведенным на упаковке данных средств.

11. УХОД И ОЧИСТКА



ВНИМАНИЕ!

Перед обслуживанием отключите прибор от сети питания.

11.1 Очистка наружных поверхностей

Для очистки прибора используйте только теплую воду с мылом. Насухо вытрите все поверхности.



ПРЕДУПРЕЖДЕНИЕ!

Не используйте составы на основе спирта, растворителей или химических веществ.

11.2 Удаление накипи

Если вода в Вашем регионе имеет высокую или среднюю жесткость, рекомендуется использовать предназначенные для стиральных машин смягчители для воды.

Регулярно проверяйте состояние барабана, во избежание образования накипи и частичек ржавчины.

Для удаления частиц ржавчины используйте только специальные средства для стиральной машины. Данную операцию следует производить отдельно от стирки белья.



Всегда следуйте инструкциям, приведенным на упаковке данных средств.

11.3 "Профилактическая стирка"

При использовании программ стирки при низкой температуре в барабане могут задерживаться остатки средства для стирки. Регулярно проводите профилактическую стирку. Для этого:

- Выньте белье из барабана.
- Выберите программу стирки хлопка с максимальной температурой с небольшим количеством моющего средства.

11.4 Очистка дозатора моющего средства

1.

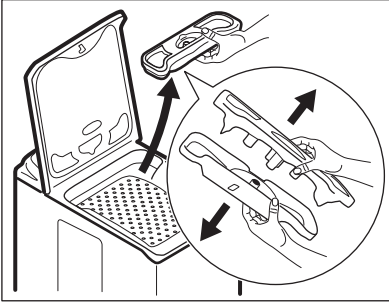

2.

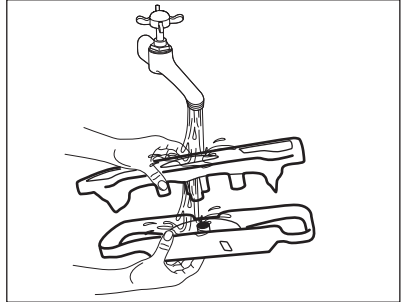

3.

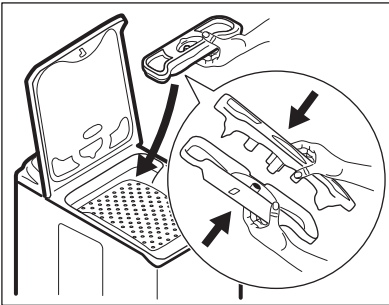

11.5 Чистка фильтра сливного насоса



ВНИМАНИЕ!

Не производите очистку сливного фильтра, если в барабане есть вода.

1.

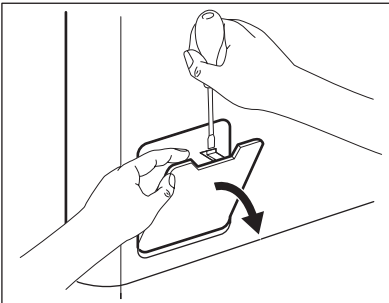

2.

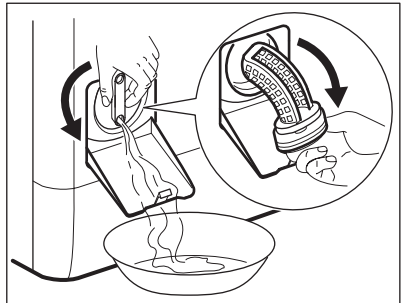

3.

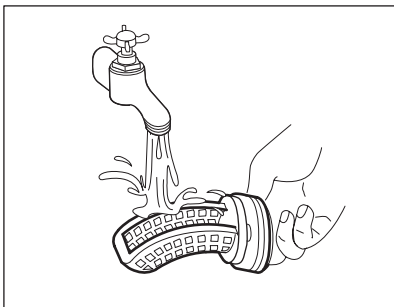

4.

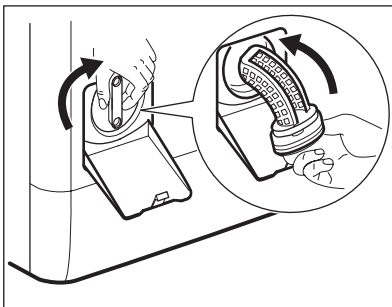

5.

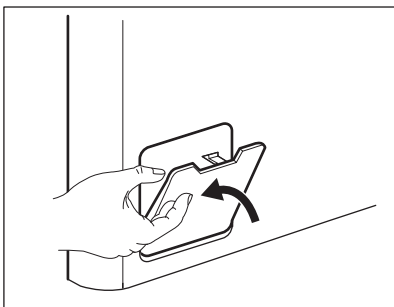

11.6 Очистка наливного шланга и фильтра клапана

1.

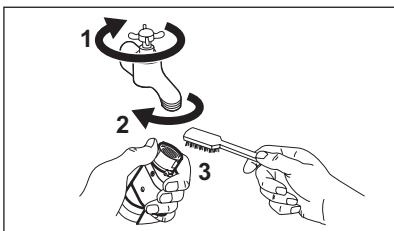

2.

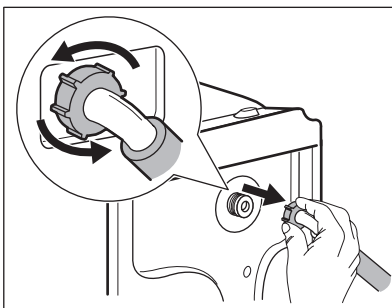

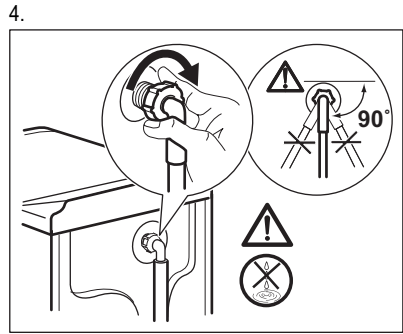
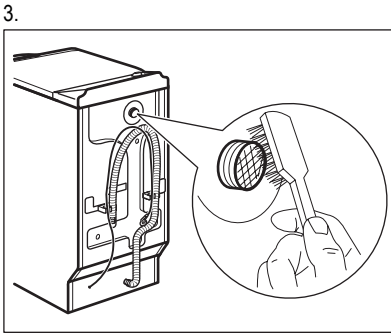

11.7 Экстренный слив

В результате неисправности прибор может быть не в состоянии произвести слив воды. В этом случае выполните действия с (1) по (5), описанные в разделе «Очистка сливного фильтра».

При необходимости очистите насос.

При проведении слива воды с помощью процедуры аварийного водослива Вы должны еще раз включить систему слива:

1. Залейте 2 литра воды в отсек моющего средства для основной стирки.
2. Запустите программу слива воды.

11.8 Предотвращение обморожения

Если прибор установлен в месте, где температура может опускаться ниже 0°C, удалите из наливного шланга и сливного насоса оставшуюся там воду.

1. Отключите прибор от электричества.
2. Закройте водопроводный вентиль.
3. Отсоедините наливной шланг.
4. Поместите оба конца наливного шланга в контейнер и дайте воде вытечь из шланга.
5. Слейте воду из сливного насоса. См. операции, выполняемые для экстренного слива воды
6. После слива воды из сливного насоса подключите наливной шланг.



ВНИМАНИЕ!

Перед тем, как вновь использовать прибор, убедитесь, что температура превышает 0°C.

Производитель не несет ответственность за ущерб, вызванный воздействием низких температур.

12. ПОИСК И УСТРАНЕНИЕ НЕИСПРАВНОСТЕЙ

Прибор не запускается или останавливается во время работы.

Сначала попытайтесь найти решение проблемы (см. таблицу). Если решение не найдено, обратитесь в сервисный центр.

В случае ряда проблем прибором могут выдаваться звуковые сигналы, а на дисплее - высвечиваться коды ошибок:

- **E10** - В прибор не поступает вода.
- **E20** - Прибор не сливает воду.

- **E40** - Дверца прибора открыта или не закрыта как следует. Пожалуйста, проверьте дверцу!
- **E90** - Нестабильная работа электросети. Дождитесь стабилизации электросети.



ВНИМАНИЕ!

Перед выполнением проверки выключите прибор.

Неисправность	Возможное решение
Программа не запускается.	Убедитесь, что вилка сетевого шнура вставлена в розетку электропитания.
	Убедитесь, что крышка прибора закрыта.
	Убедитесь, что предохранитель на электрощите не поврежден.
	Убедитесь, что кнопка «Пуск/Пауза» была нажата.
	Если задана функция «Отсрочка пуска», отмените отсрочку или дождитесь окончания обратного отсчета.
В прибор не поступает вода.	Отключите функцию «Защита от детей», если она включена.
	Убедитесь, что водопроводный кран открыт.
	Убедитесь, что давление в водопроводной сети не понижено. Для получения сведений об этом обратитесь в местную службу водоснабжения.
	Убедитесь, что водопроводный кран не засорен.
	Убедитесь, что фильтр наливного шланга и фильтр клапана не засорены. См. Главу «Уход и очистка».
Прибор не сливает воду.	Убедитесь, что наливной шланг не перекручен и не передавлен.
	Убедитесь, что наливной шланг подключен правильно.
	Убедитесь, что сливная труба не засорена.
	Убедитесь, что сливной шланг не перекручен и не передавлен.
	Убедитесь, что сливной фильтр не засорен. Очистите фильтр в случае необходимости. См. Главу «Уход и очистка».
Отжим не используется или цикл стирки длится дольше, чем обычно.	Убедитесь, что сливной шланг подключен правильно.
	Выберите программу слива, если выбрана программа без использования слива.
	Если использовалась функция, в результате работы которой по окончании которой в баке остается вода, воспользуйтесь программой «Слив».
	Задайте программу отжима.
	Убедитесь, что сливной фильтр не засорен. Очистите фильтр в случае необходимости. См. Главу «Уход и очистка».
Вода на полу.	Распределите вещи в барабане вручную и снова запустите этап отжима. Эта проблема может быть вызвана отсутствием равновесия.
	Убедитесь, что соединения шлангов герметичны, а утечки воды отсутствуют.
	Убедитесь, что сливной шланг не поврежден.

Неисправность	Возможное решение
	Убедитесь, что используется подходящее моющее средство в необходимом количестве.
Невозможно открыть крышку прибора.	Убедитесь, что программа стирки завершена.
	Если в барабане осталась вода, выберите программу с использованием слива или отжима.
Прибор издает необычный шум.	Убедитесь, что прибор как следует выровнен. См. раздел «Установка».
	Убедитесь, что упаковка и/или транспортировочные болты удалены. См. раздел «Установка».
	Добавьте в барабан еще белья. Возможно, нагрузка недостаточна велика.
Прибор набирает воду и тут же производит ее слив.	Удостоверьтесь, что сливной шланг находится в нужном положении. Возможно, шланг расположен слишком низко.
Результаты стирки неудовлетворительны.	Увеличьте количество моющего средства или используйте другое моющее средство.
	Перед стиркой используйте специальные средства для удаления стойких пятен.
	Убедитесь в правильности выбранной температуры.
	Уменьшите объем загрузки.
Не удается выбрать какой-либо режим.	Убедитесь, что Вы нажимаете только на требуемую сенсорную кнопку/кнопки.

После проверки включите прибор. Выполнение программы продолжится с того момента, на котором она была прервана. Если неисправность появится снова, обратитесь в сервисный центр.

Если на дисплее отображаются другие коды ошибок. Выключите и включите прибор. Если проблема не устранена, обратитесь в сервисный центр.

13. ТЕХНИЧЕСКИЕ ДАННЫЕ

Габаритные размеры	Высота / Ширина / Глубина	400 / 890 / 600 мм
	Общая глубина	600 мм
Подключение к электросети:	Напряжение	230 В
	Общая мощность	2200 Вт
	Предохранитель	10 А
	Частота	50 Гц
Защита от проникновения твердых частиц и влаги обеспечивается защитной крышкой. Исключения: низковольтное оборудование не имеет защиты от влаги.		IPX4

Давление в водопроводной сети	Минимум	0,5 бар (0,05 МПа)
	Максимум	8 бар (0,8 МПа)
Водоснабжение ¹⁾		Холодная вода
Максимальная загрузка	Хлопок	6 кг
Скорость отжима	Максимум	1300 об/мин (EWT1367VDW)
		1500 об/мин (EWT1567VDW)

¹⁾ Присоедините наливной шланг к водопроводному крану с резьбой 3/4".

14. ОХРАНА ОКРУЖАЮЩЕЙ СРЕДЫ

Материалы с символом  следует сдавать на переработку. Положите упаковку в соответствующие контейнеры для сбора вторичного сырья.

Принимая участие в переработке старого электробытового оборудования, Вы помогаете защитить окружающую среду и

здоровье человека. Не выбрасывайте вместе с бытовыми отходами бытовую технику, помеченную символом . Доставьте изделие на местное предприятие по переработке вторичного сырья или обратитесь в свое муниципальное управление.



Дата производства данного изделия указана в серийном номере (serial number), где первая цифра номера соответствует последней цифре года производства, вторая и третья цифры номера – порядковому номеру недели. Например, серийный номер 11012345 означает, что изделие произведено на десятой неделе 2011 года.

OBSAH

1.	26
2. BEZPEČNOSTNÉ POKYNY	27
3. POPIS VÝROBKU	28
4. OVLÁDACÍ PANEL	29
5. PROGRAMY	30
6. SPOTREBA	32
7. VOLITELNÉ FUNKCIE	33
8. PRED PRVÝM POUŽITÍM	35
9. KAŽDODENNÉ POUŽÍVANIE	35
10. TIPY A RADY	38
11. OŠETROVANIE A ČISTENIE	39
12. RIEŠENIE PROBLÉMOV	42
13. TECHNICKÉ INFORMÁCIE	44

WE'RE THINKING OF YOU

Ďakujeme vám, že ste si kúpili spotrebič Electrolux. Vybrali ste si výrobok, ktorý v sebe skrýva desaťročia odborných skúseností a inovácií. Pri vývoji tohto dômyselného a štýlového spotrebiča sme mysleli na vás. Preto si pri každom použití môžete byť istí, že dosiahnete vynikajúce výsledky.

Vitajte vo svete Electrolux.

Navštívte našu stránku, kde nájdete:



Tipy na používanie, brožúry, riešenie problémov a informácie o údržbe:
www.electrolux.com



Zaregistrujte si produkt a využite tak ešte lepší servis:
www.electrolux.com/productregistration



Do spotrebiča si môžete zakúpiť príslušenstvo, spotrebný materiál a originálne náhradné diely:
www.electrolux.com/shop

STAROSTLIVOSŤ A SLUŽBY ZÁKAZNÍKOM

Odporúčame, aby ste používali originálne náhradné diely.

Keď budete kontaktovať servis, nezabudnite si pripraviť nasledujúce údaje.

Tieto informácie nájdete na výrobnom štítku. Model, číslo výrobku, sériové číslo.



Varovanie/upožornenie – Bezpečnostné pokyny.



Všeobecné informácie a tipy



Environmentálne informácia

Vyhradzujeme si právo na zmeny bez predchádzajúceho upozornenia.

1.

Pred inštaláciou a používaním spotrebiča si pozorne prečítajte priložený návod na používanie. Výrobca nie je zodpovedný za škody a zranenia spôsobené nesprávnou inštaláciou a používaním. Návod na používanie uchovávajte vždy v blízkosti spotrebiča, aby ste doň mohli v budúcnosti nahliadnuť.

1.1 Bezpečnosť detí a zraniteľných osôb



VAROVANIE

Nebezpečenstvo udusenia, poranenia alebo trvalého postihnutia.

- Tento spotrebič môžu používať deti staršie ako 8 rokov a osoby so zníženou fyzickou, zmyslovou alebo psychickou spôsobilosťou alebo nedostatkom skúseností a znalostí, iba ak sú pod dozorom zodpovednej osoby, alebo ak boli zodpovednou osobou poučené o bezpečnom používaní spotrebiča a rozumejú prípadným rizikám.
- Nedovoľte, aby sa deti hrali so spotrebičom.
- Obaly uschovajte mimo dosahu detí.
- Všetky pracie prostriedky uschovajte mimo dosahu detí.
- Keď sú dvierka spotrebiča otvorené, nedovoľte deťom ani domácim zvieratám, aby sa k nemu priblížili.
- Ak má spotrebič detskú poistku, odporúčame, aby ste ju zapli.
- Čistenie a údržbu nesmú vykonávať deti bez dozoru.

1.2 Všeobecné bezpečnostné pokyny

- Pred vykonávaním údržby spotrebič vypnite a vyťahnite jeho zástrčku zo sieťovej zásuvky.
- Nemeňte technické charakteristiky tohto spotrebiča.
- Dodržiavajte maximálny povolený objem náplne 6 kg (pozrite si kapitolu „Tabuľka programov“).
- Ak je poškodený elektrický napájací kábel, musíte ho dať vymeniť u výrobcu, v autorizovanom servise alebo u kvalifikovanej osoby, aby sa predišlo nebezpečenstvu.

- Prevádzkový tlak vody (minimálny a maximálny) musí byť medzi 0,5 bar (0,05 MPa) a 8 bar (0,8 MPa)
- Vetracie otvory v dolnej časti spotrebiča (ak sú k dispozícii) nesmú byť zakryté kobercom.
- Spotrebič treba zapojiť do vodovodnej siete pomocou novej dodanej súpravy hadíc. Staré súpravy hadíc sa nesmú opätovne použiť.

2. BEZPEČNOSTNÉ POKYNY

2.1 Inštalácia

- Odstráňte všetky obaly a prepravné prvky.
- Prepravné prvky uschovajte. Keď budete spotrebič znova presúvať, musíte zablokovat' bubon.
- Poškodený spotrebič neinštalujte ani nepoužívajte.
- Spotrebič neinštalujte ani nepoužívajte na miestach, kde je teplota nižšia ako 0 °C alebo kde je spotrebič vystavený poveternostným vplyvom.
- Dodržiavajte pokyny pre inštaláciu dodané so spotrebičom.
- Dbajte na to, aby bol povrch, kde inštalujete spotrebič, rovný, stabilný, teplovzdorný a čistý.
- Spotrebič neinštalujte tam, kde dvierka spotrebiča nemožno úplne otvoriť.
- Pri premiestňovaní spotrebiča buďte vždy opatrní, pretože je ťažký. Vždy používajte bezpečnostné rukavice.
- Zabezpečte prúdenie vzduchu medzi spotrebičom a podlahou.
- Pomocou nožičiek nastavte potrebný priestor medzi spotrebičom a kobercom.

Elektrické zapojenie



VAROVANIE

Nebezpečenstvo požiaru a zásahu elektrickým prúdom.

- Spotrebič musí byť uzemnený.
- Uistite sa, že elektrické údaje uvedené na typovom štítku spotrebiča zodpovedajú parametrom

elektrickej siete. Ak nie, kontaktujte elektrikára.

- Vždy používajte správne nainštalovanú uzemnenú zásuvku.
- Nepoužívajte adaptéry, rozdvojky ani predlžovacie prírodné káble.
- Uistite sa, že zástrčka a prírodný elektrický kábel nie sú poškodené. Ak napájací kábel spotrebiča treba vymeniť, túto operáciu smie urobiť iba pracovník autorizovaného servisného strediska.
- Zástrčku zapojte do zásuvky až na konci inštalácie. Uistite sa, že napájací elektrický kábel je po inštalácii prístupný.
- Pri odpájaní spotrebiča od elektrickej siete neťahajte za napájací kábel. Vždy ťahajte za zástrčku napájacieho kábla.
- Nedotýkajte sa elektrického napájacieho kábla ani jeho zástrčky mokrými rukami.
- Tento spotrebič vyhovuje smerniciam EHS.

Pripojenie na vodovodné potrubie

- Uistite sa, že hadice na vodu nie sú poškodené.
- Spotrebič treba zapojiť do vodovodnej siete pomocou novej dodanej súpravy hadíc. Staré súpravy hadíc sa nesmú opätovne použiť.
- Pred pripojením spotrebiča k novému potrubiu alebo potrubiu, ktoré sa dlho nepoužívalo, nechajte vodu tiecť, až kým nebude čistá.
- Pri prvom použití spotrebiča skontrolujte, či nikde neuniká voda.

2.2 Používanie



VAROVANIE

Hrozí nebezpečenstvo zranenia, úrazu elektrickým prúdom, požiaru, popálenín alebo poškodenia spotrebiča.

- Tento spotrebič používajte iba v domácom prostredí.
- Nemeňte technické charakteristiky tohto spotrebiča.
- Dodržiavajte bezpečnostné pokyny na obale pracieho prostriedku.
- Horľavé látky ani predmety, ktoré sú nasiaknuté horľavými látkami, nekladte do spotrebiča, do jeho blízkosti ani naň.
- Uistite sa, že ste z odevov odstránili všetky kovové predmety.
- Pod spotrebič nedávajte nádobu na zachytávanie unikajúcej vody. Informácie o povolenom príslušenstve vám poskytne servisné stredisko.

2.3 Ošetrovanie a čistenie



VAROVANIE

Hrozí nebezpečenstvo zranenia alebo poškodenia spotrebiča.

- Pred vykonávaním údržby spotrebič vypnite a vytiahnite jeho zástrčku zo sieťovej zásuvky.
- Na čistenie spotrebiča nepoužívajte prúd vody ani paru.
- Spotrebič vyčistite vlhkou mäkkou handričkou. Používajte iba neutrálne saponáty. Nepoužívajte abrazívne prostriedky, drôtenky, rozpúšťadlá ani kovové predmety.

2.4 Likvidácia



VAROVANIE

Nebezpečenstvo poranenia alebo udušenia.

- Spotrebič odpojte od elektrickej siete.
- Odrežte elektrický napájací kábel a zlikvidujte ho.
- Odstráňte západku dvierok, aby ste zabránili uviaznutiu detí a domácich zvierat v spotrebiči.

3. POPIS VÝROBKU

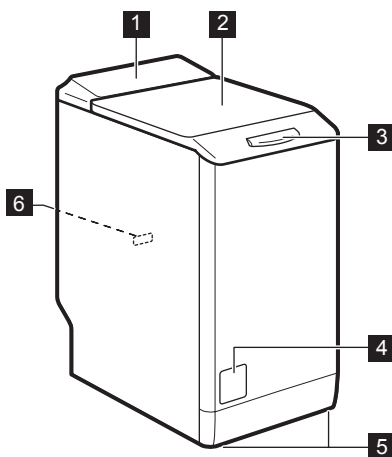

- 1** Ovládací panel
- 2** Veko
- 3** Rukoväť veka
- 4** Kryt prístupu k filtru
- 5** Nožičky na vyrovnanie spotrebiča
- 6** Typový štítok

4. OVLÁDACÍ PANEL

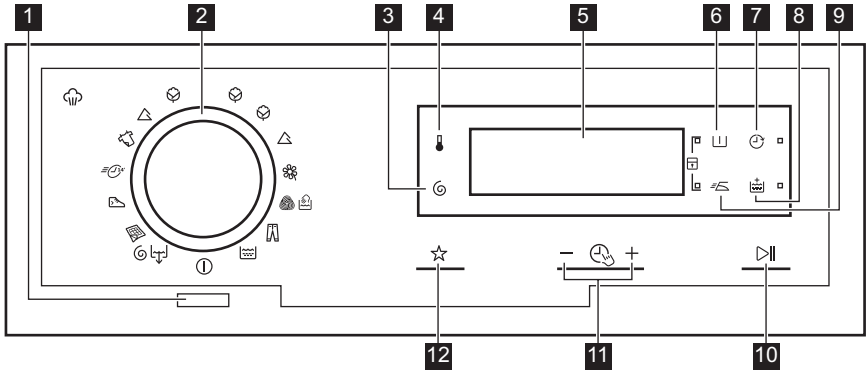

- | | |
|---|---|
| 1 Tlačidlo Zap/Vyp ⏻ | 7 Dotykové tlačidlo posunutého štartu ⏸ |
| 2 Ovládač programov | 8 Dotykové tlačidlo funkcie Extra plákanie |
| 3 Dotykové tlačidlo zníženia rýchlosti odstreďovania | 9 Dotykové tlačidlo jednoduchého žehlenia |
| 4 Dotykové tlačidlo teploty | 10 Dotykové tlačidlo Štart/prestávka |
| 5 Displej | 11 Time Manager dotykové tlačidlá |
| 6 Dotykové tlačidlo predpierania | 12 MyFavourite dotykové tlačidlo |

4.1 Displej

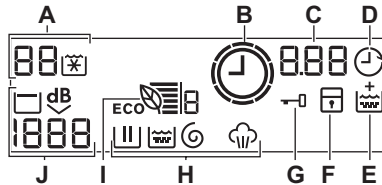

- | | |
|---|--|
| A) Oblasť teploty:
: Ukazovateľ teploty
: Ukazovateľ studenej vody | F) : Ukazovateľ funkcie detskej poistky |
| B) : Ukazovateľ funkcie Time Manager | G) : Ukazovateľ zaistených dveriek
– Ak je zobrazený tento symbol, nie je možné otvoriť dverka spotrebiča.
– Dverka môžete otvoriť až vtedy, keď symbol zhasne. |
| C) Oblasť času:
– : Trvanie programu
– : Posunutý štart
– : Chybové kódy
– : Chybové hlásenie
– : Program sa dokončil. | H) Ukazovatele prania:
– : Fáza prania
– : Fáza plákania
– : Fáza odstreďovania
– : Fáza pary |
| D) : Ukazovateľ posunutého štartu | |
| E) : Ukazovateľ trvalého nastavenia funkcie Extra plákanie | |



Keď sa program nastaví, všetky ukazovatele fáz súvisiace s daným programom sa rozsvietia.

Keď sa program spustí, bliká len ukazovateľ prebiehajúcej fázy.

Po skončení fázy zostane jej ukazovateľ svietiť.

Po skončení programu svieti symbol poslednej fázy.

I) : Ukazovateľ funkcie Eco Info

J) Oblasť odstreďovania:

- : Ukazovateľ rýchlosti odstreďovania









- : Ukazovateľ funkcie Bez odstreďovania

- : Ukazovateľ funkcie Plákanie Stop

- : Ukazovateľ funkcie Extra tichý

5. PROGRAMY





















Program Teplotný rozsah	Druh náplne a znečistenia Maximálna náplň, maximálne odstreďovanie
Bavlna 90 °C – studená voda	Biela bavlna a farebná bavlna (normálne znečistenie a mierne znečistenie). 6 kg, 1300 ot./min. (EWT1367VDW), 1500 ot./min. (EWT1567VDW)
Bavlna úsporný ¹⁾ 60 °C – 40 °C	Biela bavlna a farebne stála bavlna. Bežné znečistenie. 6 kg, 1300 ot./min. (EWT1367VDW), 1500 ot./min. (EWT1567VDW)
Syntetika 60 °C – studená voda	Syntetické alebo zmesové tkaniny. Bežné znečistenie. 3 kg, 1200 ot./min. (EWT1367VDW), 1200 ot./min. (EWT1567VDW)
Jemná bielizeň 40 °C – studená voda	Jemné tkaniny ako bielizeň z akrylu, viskózy a polyestru. Bežné znečistenie. 3 kg, 1200 ot./min. (EWT1367VDW), 1200 ot./min. (EWT1567VDW)
Vlna/Ručné pranie 40 °C – studená voda	Vlna vhodná na pranie v práčke, vlna určená na ručné pranie a jemné tkaniny s označením „prať v rukách“. 1 kg, 1200 ot./min. (EWT1367VDW), 1200 ot./min. (EWT1567VDW)
Tmavé oblečenie 60 °C – studená voda	Džínsovina a džersej. Aj na bielizeň tmavej farby. 3 kg, 1200 ot./min. (EWT1367VDW), 1200 ot./min. (EWT1567VDW)
Plákanie Studená voda	Plákanie a odstreďovanie bielizne. Všetky tkaniny. 6 kg, 1300 ot./min. (EWT1367VDW), 1500 ot./min. (EWT1567VDW)
Odstreďovanie/Vypúšťanie	Odstreďovanie bielizne a odčerpanie vody z bubna. Všetky tkaniny. 6 kg, 1300 ot./min. (EWT1367VDW), 1500 ot./min. (EWT1567VDW)
Prikrývky 60 °C – 30 °C	Špeciálny program pre jednu syntetickú deku, prikrývku, plachtu a podobne. 3 kg, 800 ot./min.

Program Teplotný rozsah	Druh náplne a znečistenia Maximálna náplň, maximálne odstreďovanie
 Športové odevy 30 °C	Syntetická a jemná bielizeň. Mierne znečistená bielizeň alebo osvieženie bielizne. 3 kg, 800 ot./min.
 14 min. 30 °C	Syntetické a zmesové tkaniny. Mierne znečistená bielizeň a bielizeň určená na osvieženie. 1 kg, 800 ot./min.
  Osvieženie parou	Program s použitím pary pre bavlnu a syntetiku Tento cyklus odstraňuje pachy z oblečenia.
  Naparovanie syntetiky	Program s použitím pary pre syntetiku. Tento cyklus pomáha zbaviť bielizeň záhybov
  Naparovanie bavlny	Program s použitím pary pre bavlnu. Tento cyklus pomáha zbaviť bielizeň záhybov

1) Štandardné programy pre hodnoty spotreby podľa štítku energetickej účinnosti

Podľa smernice 1061/2010, programy „Bavlna úsporný 60 °C“ a „Bavlna úsporný 40 °C“ zodpovedajú programom „štandardný program bavlna 60 °C“ a „štandardný program bavlna 40 °C“. Sú to najúčinnejšie programy vhodné na pranie normálne znečisteného bavlneného oblečenia z hľadiska kombinovanej spotreby energie a vody.

Kompatibilita voliteľných funkcií s programami

Program								
	■	■	■	■	■	■	■	■
 Eco	■	■	■	■	■	■	■	■
	■	■	■	■	■	■	■	■
	■	■	■	■	■	■	■	■
	■	■	■	■	■	■	■	■
	■	■	■	■	■	■	■	■
	■	■	■	■	■	■	■	■
  1)	■	■	■	■	■	■	■	■
	■	■	■	■	■	■	■	■
	■	■	■	■	■	■	■	■
	■	■	■	■	■	■	■	■

1) Ak nastavíte voliteľnú funkciu Bez odstreďovania, je dostupná iba fáza vypúšťania.

5.1 Certifikát Woolmark



Cyklus prania vlny tejto práčky bol testovaný a schválený spoločnosťou The Woolmark Company na pranie odevov, ktoré obsahujú vlnu a sú označené symbolom ručného prania «hand wash», za predpokladu, že odevy sa perú v súlade s pokynmi uvedenými na štítku odevov a pokynmi výrobcu tejto práčky. M1145
V Spojenom kráľovstve, Írsku, Hong Kongu a Indii je symbol Woolmark certifikačnou obchodnou značkou.

6. SPOTREBA



Údaje v tejto tabuľke sú približné. Údaje ovplyvňuje množstvo faktorov: množstvo a druh bielizne, teplota vody a okolitá teplota.

Programy	Náplň (kg)	Spotreba energie (v kWh)	Spotreba vody (litre)	Približné trvanie programu (minúty)	Zvyšková vlhkosť (%) ¹⁾
Bavlna 60 °C	6	1.10	54	180	52 ²⁾ / 44 ³⁾
Bavlna 40 °C	6	0.60	52	170	52 ²⁾ / 44 ³⁾
Syntetika 40 °C	3	0.45	45	105	35
Jemná bielizeň 40 °C	3	0.51	46	74	35
Vlna 30 °C	1	0.33	44	60	30
Štandardné programy na bavlnu					
Štandardný program bavlna 60 °C	6	0.62	39	230	52 ²⁾ / 44 ³⁾
Štandardný program bavlna 60 °C	3	0.53	34	170	52 ²⁾ / 44 ³⁾
Štandardný program bavlna 40 °C	3	0.42	34	160	52 ²⁾ / 44 ³⁾
Vypnutý režim (W)			Pohotovostný režim (W)		
0.05			0.05		
Informácie uvedené v tabuľke vyššie sú v súlade s nariadením Komisie (EÚ) 1015/2010, ktorým sa zavádza smernica 2009/125/EC.					

¹⁾ Na konci fázy odstreďovania.

²⁾ Pre model EWT1367VDW.

³⁾ Pre model EWT1567VDW.

7. VOLITEĽNÉ FUNKCIE

7.1 Teplota

Touto voliteľnou funkciou môžete zmeniť predvolenú teplotu.

Ukazovateľ  = studená voda.

Na displeji sa zobrazí nastavená teplota.

7.2 Odstreďovanie

Touto voliteľnou funkciou môžete znížiť štandardnú rýchlosť odstreďovania.

Na displeji sa zobrazuje ukazovateľ nastavenej rýchlosti.

Ďalšie voliteľné funkcie odstreďovania:

Bez odstreďovania

- Po nastavení tejto voliteľnej funkcie práčka vypustí všetky fázy odstreďovania.
- Túto funkciu nastavte pre veľmi jemnú tkaninu.
- Pri niektorých pracích programoch sa vo fáze plákania spotrebuje viac vody.
- Na displeji sa zobrazí ukazovateľ .

Plákanie Stop

- Túto funkciu nastavte, ak chcete zabrániť pokrčeniu bielizne.
- Prací program sa zastaví a voda zostane v bubne. Bubon sa pravidelne otáča, aby sa zabránilo pokrčeniu bielizne.
- Dvierka zostanú zablokované. Ak chcete dvierka otvoriť, musíte vypustiť vodu.
- Na displeji sa zobrazí ukazovateľ .



Informácie o vypúšťaní vody nájdete v časti „Po skončení programu“.

Extra tichý

- PO nastavení tejto funkcie práčka vynechá všetky fázy odstreďovania a vykoná tiché pranie.
- Pri niektorých pracích programoch sa vo fáze plákania spotrebuje viac vody.
- Prací program sa skončí s vodou v bubne. Bubon sa otáča pravidelne, aby sa zabránilo pokrčeniu bielizne.
- Dvierka zostanú zablokované. Ak chcete dvierka otvoriť, musíte vypustiť vodu.
- Na displeji sa zobrazí ukazovateľ .



Informácie o vypúšťaní vody nájdete v časti „Po skončení programu“.

7.3 Predpieranie

Pomocou tejto funkcie pridáte k praciemu programu fázu predpierania.

Túto funkciu používajte na veľmi znečistenú bielizeň.

Keď nastavíte túto funkciu, trvanie programu sa predlžuje.

Rozsvieti sa príslušný ukazovateľ.

7.4 Posunutý štart

Pomocou tejto funkcie môžete posunúť štart programu o 30 minút až 20 hodín.

Na displeji sa zobrazí príslušný ukazovateľ.

7.5 Extra plákanie

Pomocou tejto funkcie môžete pridať k praciemu programu plákanie.

Túto funkciu použite v prípade osôb alergických na pracie prostriedky a v oblastiach s mäkkou vodou.

Rozsvieti sa príslušný ukazovateľ.

7.6 Jednoduché žehlenie



Spotrebič opatrne vyperie a odstredí bielizeň, čím zabráni jej pokrčeniu.

Spotrebič znižuje rýchlosť odstreďovania, používa viac vody a prispôbuje trvanie programu podľa typu bielizne.

Rozsvieti sa príslušný ukazovateľ.













7.7 Time Manager

Pri nastavení pracieho programu sa na displeji zobrazí jeho štandardné trvanie.

Stlačením tlačidla  alebo  môžete skrátiť alebo predĺžiť trvanie programu.

Funkcia Time Manager je dostupná iba pri programoch uvedených v tabuľke.

Ukazovateľ					Úsporný 
	■	■			■
1)					

Ukazovateľ					úsporný 
	■	■	■		■
	■	■			■
	■	■	■	■	■
	■	■			■
	■ ²⁾	■ ²⁾	■		■ ²⁾
	■	■			■
 3)	■	■	■ ²⁾	■ ²⁾	■

1) Najkratší: na osvieženie bielizne.

2) Štandardná dĺžka programu.

3) Najdlhší: So zvyšovaním dĺžky programu postupne klesá spotreba energie. Optimalizovaná fáza ohrevu šetrí energiu a vďaka dlhšiemu trvaniu programu dosiahnete rovnakú účinnosť prania (najmä pri bežnom znečistení).

Eco Info



Pásiky funkcie Eco Info (dostupné iba pri programoch pre bavlnu a syntetiku) znázorňujú účinnosť pracieho programu vzhľadom na úsporu energie:

- 6 pásikov: najúčinnnejšie nastavenie na optimalizovanie výkonu pracieho programu.
- 1 pásik: najmenej účinné nastavenie.

Ak zmeníte trvanie pracieho programu (pozrite si funkciu Time Manager) a teplotu vody pri praní, zmení sa aj počet pásikov funkcie Eco Info. Ak chcete optimalizovať výkon pracieho programu, je potrebné zvýšiť počet pásikov:

- Ak predĺžite trvanie programu, zvýši sa aj počet pásikov funkcie Eco Info. Predĺžením trvania pracieho programu sa dosiahne konštantný výkon, pri ktorom sa znižuje spotreba energie.
- Ak znížite teplotu vody pri praní, zvýši sa počet pásikov funkcie Eco Info.

Ponúkame niekoľko rád na dosiahnutie najúčinnnejšieho nastavenia:

- Nastavte ukazovatele funkcie Time Manager  alebo .
- Ak je to možné, nastavte nižšiu teplotu vody pri praní.

- Nenastavujte voľiteľnú funkciu predpierania.

7.8 Môj obľúbený ☆

Pomocou tejto funkcie môžete uložiť svoj obľúbený program a voľiteľné funkcie.

Pomocou funkcie MyFavourite nie je možné uložiť voľiteľnú funkciu Posunutý štart.

Uloženie programu

1. Stlačením tlačidla  spotrebič zapnite.
2. Nastavte požadovaný program a voľiteľné funkcie, ktoré chcete uložiť.
3. Stláčajte tlačidlo MyFavourite, až kým sa na displeji nezobrazí text „MEM“.

Nastavenie uloženého programu





1. Stlačením tlačidla  spotrebič zapnite.
2. Krátko stlačte tlačidlo MyFavourite.



Posunutý štart sa neuloží.



7.9 Detská poistka

Pomocou tejto funkcie môžete zabrániť, aby sa hrali deti s ovládacím panelom.

- Túto funkciu **zapnete/vypnete** tak, že naraz stlačíte  a  a podržte ich stlačené, kým sa nerozsvieti/nezhasne ukazovateľ . Túto funkciu môžete aktivovať:
- Po stlačení , voľiteľné funkcie a ovládač programov sú zablokované.
- Pred stlačením tlačidla : spotrebič sa nedá spustiť.

7.10 Trvalé extra plákanie

Pomocou tejto funkcie môžete natrvalo zapnúť funkciu Extra plákanie pre každý nový nastavený program.

- Ak chcete **zapnúť/vypnúť** túto voľiteľnú funkciu, stlačte súčasne tlačidlá  a  a podržte ich stlačené, kým sa ukazovateľ  **nerozsvieti/nezhasne**.

7.11 Zvukové signály

Kedy zaznejú zvukové signály:

- Program sa skončil.
- Spotrebič má poruchu.

Ak chcete **vypnúť/zapnúť** zvukové signály, stlačte tlačidlo  a tlačidlo  súčasne na 6 sekúnd.



Aj keď zvukové signály vypnete, zaznejú pri poruche spotrebiča.

8. PRED PRVÝM POUŽITÍM

1. Do priehradky na fázu prania pridajte malé množstvo pracieho prostriedku.
2. Nastavte a spustíte program pre bavlnu s najvyššou teplotou bez bielizne v bubne.

Týmto odstránite eventuálne nečistoty z bubna a nádrže.

9. KAŽDODENNÉ POUŽÍVANIE

9.1 Vloženie bielizne

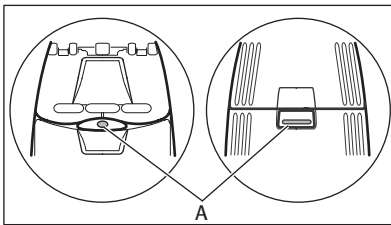

1. Otvorte veko spotrebiča.
2. Stlačte tlačidlo A. Bubon sa automaticky otvorí.
3. Bielizeň vkladajte do bubna po jednom. Skôr ako bielizeň vložíte do spotrebiča, poriadne ju vytraste. Uistite sa, že ste do bubna nevložili príliš veľa bielizne.
4. Bubon a veko zatvorte.



POZOR

Pred zatvorením veka spotrebiča sa uistite, že ste bubon zavreli správne.

9.2 Používanie pracích a prídavných prostriedkov

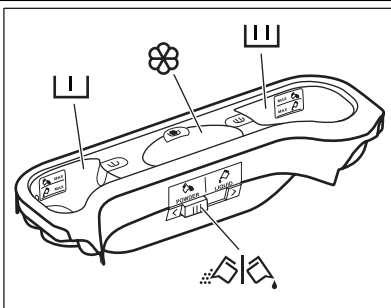

- Odmerajte správne množstvo pracieho prostriedku a aviváže.



Priehradka na prací prostriedok pre fázu predpierania.

Značky MAX označujú maximálne úrovne množstva pracieho prostriedku (práškového alebo tekutého).



Priehradka na prací prostriedok pre fázu prania.

Značky MAX označujú maximálne úrovne množstva pracieho prostriedku (práškového alebo tekutého).



Priehradka na tekuté prídavné prostriedky (aviváž, škrob).
Značka **M** určuje maximálnu hladinu tekutých prídavných prostriedkov.



Klapka na práškový alebo tekutý prací prostriedok.

Tekutý alebo práškový prací prostriedok

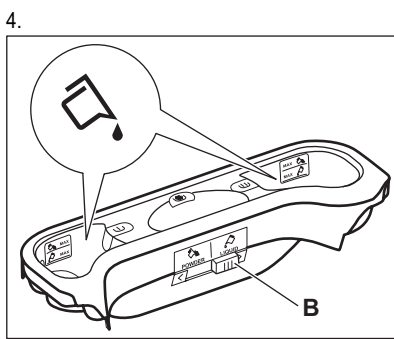
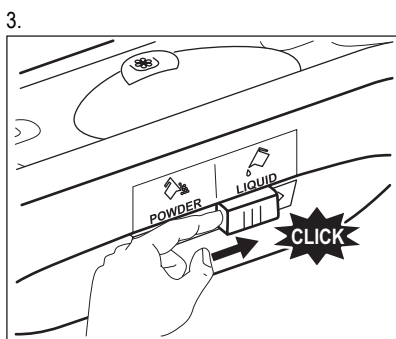
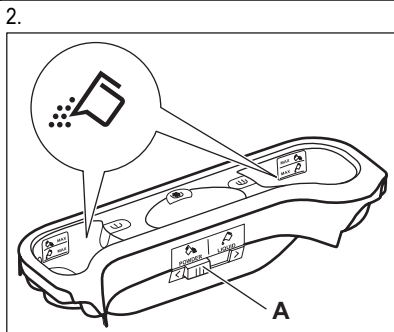
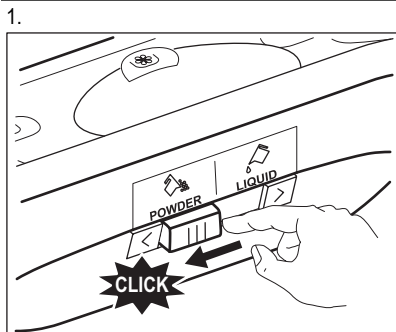

- Poloha **A** pre práškový prací prostriedok (výrobné nastavenie).
- Poloha **B** pre tekutý prací prostriedok.



Keď používate tekutý prací prostriedok:

- Nepoužívajte gélové ani husté tekuté pracie prostriedky.
- Nepriďavajte viac tekutého prostriedku, ako označuje maximálna úroveň.

9.3 Zapnutie spotrebiča

Ak chcete spotrebič zapnúť alebo vypnúť, stlačte tlačidlo Auto Off. Keď sa spotrebič zapne, zaznie zvukový signál.

9.4 Nastavenie programu

- Otočením ovládača programov nastavte program:
 - Rozsvieti sa ukazovateľ príslušného programu.
 - Ukazovateľ tlačidla bliká.

- Na displeji sa zobrazí úroveň funkcie Time Manager, trvanie programu a ukazovatele fáz programu



- V prípade potreby zmeňte teplotu, rýchlosť odstredovania, trvanie cyklu alebo prídajte dostupné voliteľné funkcie. Pri aktivácii niektorej voliteľnej funkcie sa rozsvieti ukazovateľ danej voliteľnej funkcie.



Pri nesprávnom nastavení sa na displeji zobrazí hlásenie Err.

9.5 Spustenie programu bez posunutia štartu

Stlačte tlačidlo  :



- Ukazovateľ  prestane blikať a bude svietiť.
- Na displeji začne blikať ukazovateľ .
- Program sa spustí, dvierka sa zaistia a na displeji sa zobrazí ukazovateľ .
- Vypúšťacie čerpadlo sa môže na chvíľu spustiť, keď spotrebič napúšťa vodu.



Po uplynutí približne 15 minút od začiatku programu:

- Spotrebič automaticky upraví trvanie programu podľa aktuálnej náplne bubna.
- Na displeji sa zobrazí nová hodnota.



9.6 Spustenie programu s posunutým štartom

- Opakovane stláčajte tlačidlo , až kým sa na displeji nezobrazí požadovaná doba posunutia. Na displeji sa rozsvieti príslušný ukazovateľ.
- Stlačte tlačidlo  :
 - Spotrebič začne odpočítavať čas.
 - Po skončení odpočítavania sa automaticky spustí program.



Nastavené posunutie štartu môžete zrušiť alebo zmeniť pred stlačením tlačidla .



Ak chcete zrušiť posunutie štartu:

1. Stlačením tlačidla  prerušte činnosť spotrebiča.
2. Stláčajte tlačidlo , až kým sa na displeji nezobrazí .

Po opätovnom stlačení tlačidla  sa program okamžite spustí.

9.7 Prerušenie programu a zmena voliteľných funkcií

Len niekoľko voliteľných funkcií môžete zmeniť ešte pred ich spustením.

1. Stlačte tlačidlo  . Ukazovateľ bliká.
2. Zmeňte voliteľné funkcie.
3. Opäť stlačte tlačidlo  . Program bude pokračovať.

9.8 Zrušenie programu

1. Stlačte a niekoľko sekúnd podržte tlačidlo , čím zrušíte program a vypnete spotrebič.
2. Opätovným stlačením toho istého tlačidla spotrebič zapnete. Teraz môžete nastaviť nový prací program.



Spotrebič nevypustí vodu.

9.9 Otvorenie veka



Počas programu alebo odpočítavania posunutého štartu je veko spotrebiča zablokované a na displeji sa zobrazuje ukazovateľ .



POZOR

Veko nie je možné otvoriť, ak je príliš vysoká teplota alebo hladina vody v bubne.





Otvorenie veka spotrebiča, keď je zapnutý posunutý štart:

1. Stlačením tlačidla  pozastavte činnosť spotrebiča.
2. Počkajte, kým ukazovateľ blokovania veka  nezhasne.
3. Môžete otvoriť veko.
4. Veko zatvorte a znova stlačte tlačidlo  . Odpočítavanie posunutého štartu bude pokračovať.

Otvorenie veka spotrebiča, keď je zapnutý program:

1. Tlačidlo  podržte stlačené niekoľko sekúnd, spotrebič sa vypne.
2. Počkajte niekoľko minút a potom opatrne otvorte veko spotrebiča.
3. Veko zatvorte a znova nastavte program.

9.10 Po skončení programu



- Spotrebič sa zastaví automaticky.
- Zaznie zvukový signál (ak je aktivovaný).
- Na displeji sa zobrazí symbol .
- Ukazovateľ tlačidla  zhasne.
- Ukazovateľ blokovania veka  zhasne.
- Zo spotrebiča vyberte všetku bielizeň. Skontrolujte, či je bubon prázdny.
- Zatvorte vodovodný ventil.
- Tlačidlo  podržte stlačené niekoľko sekúnd, spotrebič sa vypne.

- Veko nechajte pootvorené, aby ste zabránili tvorbe plesní a zápachu.

Program prania sa skončil, ale v bubne je voda:

- Bubon sa pravidelne otáča, aby sa zabránilo pokrčeniu bielizne.
- Svetlí ukazovateľ blokovania veka  . Veko zostane zablokované.
- Ak chcete otvoriť veko, musíte vypustiť vodu.

Vypustenie vody:

1. Nastavte program vypustenia vody alebo odstreďovania.
2. V prípade potreby znížte rýchlosť odstreďovania.
3. Stlačte tlačidlo  . Spotrebič vypustí vodu a začne odstreďovať.
4. Po dokončení programu, keď ukazovateľ blokovania veka  zhasne, môžete veko otvoriť.
5. Tlačidlo  podržte stlačené niekoľko sekúnd, spotrebič sa vypne.



Spotrebič po 18 hodinách automaticky vypustí vodu a odstredí bielizeň (okrem programu Vlna).

9.11 Voliteľná funkcia AUTO Stand-by

V snahe ušetriť energiu voliteľná funkcia AUTO Stand-by automaticky vypne spotrebič, aby sa znížila spotreba energie v týchto prípadoch:

- Ak spotrebič pred stlačením tlačidla  ne-používate 5 minút.

Stlačením tlačidla  spotrebič znovu zapnete.

- Po 5 minútach od skončenia pracieho programu

Stlačením tlačidla  spotrebič znovu zapnete.

Na displeji sa zobrazí koniec naposledy nastaveného programu.

Otočením ovládača programu nastavte nový cyklus.

10. TIPY A RADY

10.1 Vloženie bielizne

- Bielizeň rozdeľte na: bielu, farebnú, syntetickú, jemnú a vlnenú bielizeň.
- Dodržiavajte pokyny uvedené na štítkoch odevov.
- Neperte spolu bielu a farebnú bielizeň.
- Niektorá farebná bielizeň môže po prvom praní pustiť farbu. Nové farebné odevy odporúčame prať prvýkrát osobitne.
- Zapnite gombíky na obliečkach, zipsy, háčiky a patentky. Zaviažte opasky.
- Vyprázdňte vrecká a odevy narovnajte.
- Viacvrstvové odevy, vlnené oblečenie a odevy s namaľovanými obrázkami prevráťte naruby.
- Odstránenie odolných škvŕn.
- Odolné škvŕny odstraňujte špeciálnymi pracími prostriedkami.
- Záclony si vyžadujú veľmi jemné zaobchádzanie. Odstráňte háčiky alebo ich vložte do pracieho vaku alebo obliečky.
- V spotrebiči neperte:

- Neobrúbenú alebo roztrhanú bielizeň
- Podprsenky s kosticami.
- Malé kusy vložte do pracieho vaku.

- Veľmi malé náplne môžu spôsobiť problémy s vyvážením vo fáze odstreďovania. V takom prípade odevy v bubne ručne rozložte a znovu spustíte fázu odstreďovania.

10.2 Veľmi odolné škvŕny

Na niektoré škvŕny nestačí voda a prací prostriedok.

Tieto škvŕny odporúčame odstrániť ešte pred vložением odevu do práčky.

K dispozícii máte špeciálne odstraňovače škvŕn. Použite špeciálny odstraňovač škvŕn určený pre daný typ škvŕny a tkaniny.

10.3 Pracie prostriedky a prídavné prostriedky

- Používajte len pracie prostriedky a prídavné prostriedky určené špeciálne pre práčky.
- Nemiešajte rôzne typy pracích prostriedkov.

- Nepoužívajte viac pracieho prostriedku, ako je potrebné, ochráňte tak životné prostredie.
- Dodržiavajte pokyny uvedené na obale týchto produktov.
- Používajte správne produkty určené pre daný typ a farbu tkaniny, teplotu programu a úroveň znečistenia.
- Ak spotrebič nie je vybavený dávkovačom pracieho prostriedku so záklopkou, nalejte tekuté pracie prostriedky do dávkovacej gule.

10.4 Ekologické tipy

- Pri praní bežne znečistenej bielizne nastavte program bez fázy predpierania.
- Prací program vždy spúšťajte s maximálnou náplňou bielizne.

- V prípade potreby použite odstraňovač škvŕn, ak periete pri nízkej teplote.
- Aby ste používali správne množstvo pracieho prostriedku, zistite si tvrdosť vody vo vašej lokalite.

10.5 Tvrdosť vody

Ak žijete v oblasti s vysokou alebo strednou tvrdosťou vody, odporúčame používať zmäkčovač vody pre práčky. V oblastiach s mäkkou vodou nie je potrebné používať zmäkčovač vody. Ak chcete poznať tvrdosť vody vo vašej oblasti, obráťte sa na miestnu vodárenskú spoločnosť. Použite správne množstvo zmäkčovača vody. Dodržiavajte pokyny uvedené na obale produktu.

11. OŠETROVANIE A ČISTENIE



VAROVANIE

Pred údržbou odpojte spotrebič z elektrickej siete.

11.1 Vonkajšie čistenie

Spotrebič čistite iba mydlom a teplou vodou. Všetky povrchy vytrite dosucha.



POZOR

Nepoužívajte alkohol, rozpúšťadlá ani chemikálie.

11.2 Odstraňovanie vodného kameňa

Ak žijete v oblasti s vysokou alebo strednou tvrdosťou vody, odporúčame používať zmäkčovač vody pre práčky.

Pravidelne prezerať bubon, aby nedošlo k vzniku vodného kameňa a čiastočkám hrdze.

Na odstraňovanie čiastočiek hrdze používajte len špeciálne produkty určené pre práčky. Robte to oddelene od prania bielizne.



Vždy dodržiavajte pokyny uvedené na obale produktu.

11.3 Program prania na údržbu práčky

Pri programoch s nízkou teplotou sa môže stať, že v bubne ostanú zvyšky pracieho prostriedku. Pranie na údržbu práčky vykonávajú pravidelne. Postup je takýto:

- Vyberte bielizeň z bubna.
- Nastavte program na bavlnu pri maximálnej teplote s malým množstvom pracieho prostriedku.

11.4 Čistenie dávkovača pracieho prostriedku

1.

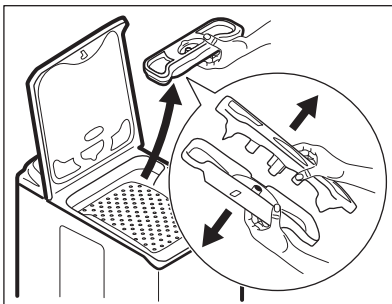

2.

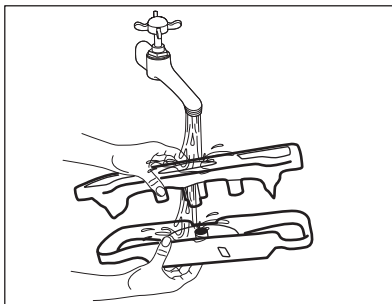

3.

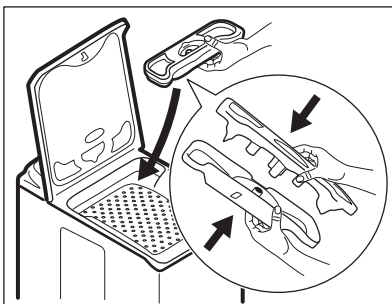

11.5 Čistenie odtokového filtra



VAROVANIE

Odtokový filter nečistite, ak je v bubne voda.

1.

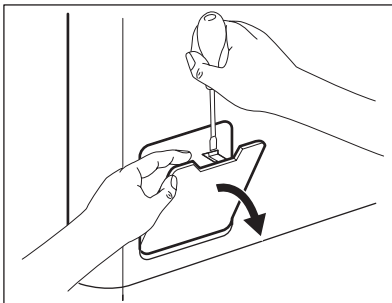

2.

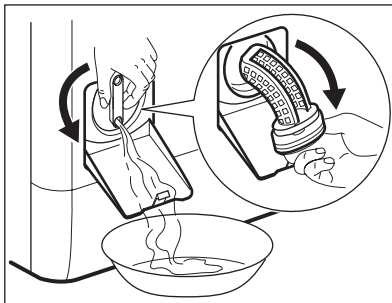

3.

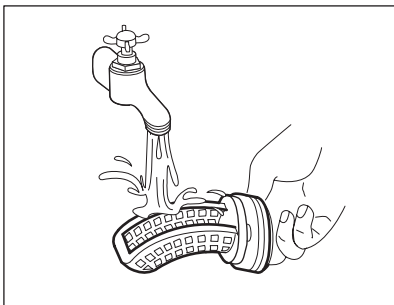

4.

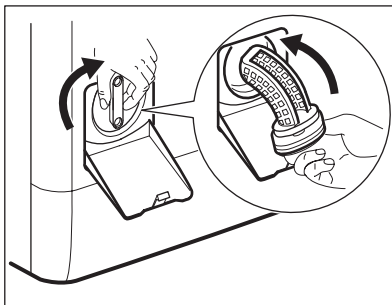

5.

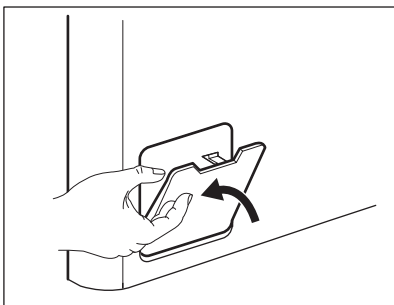

11.6 Čistenie filtra na prívodnej hadici a filtra ventila

1.

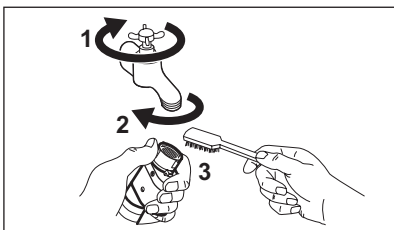

2.

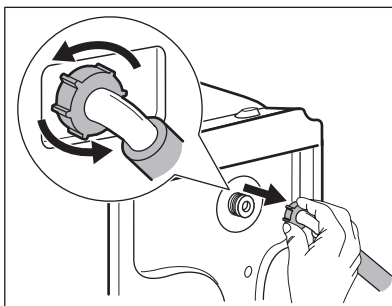

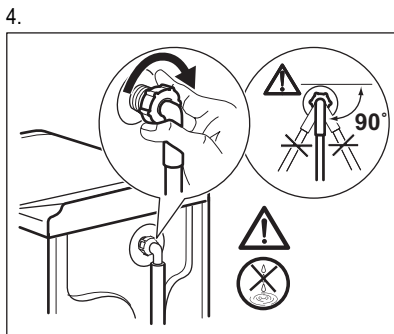
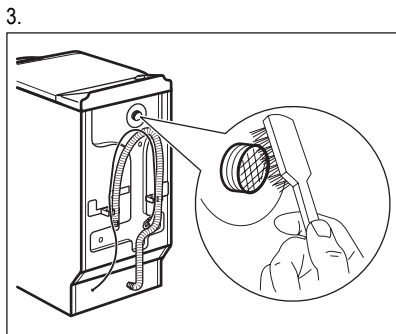

11.7 Núdzové vypustenie

V dôsledku poruchy spotrebič nemôže vypustiť vodu.

V takom prípade vykonajte kroky (1) až (5) postupu uvedeného v časti „Čistenie odtokového filtra“.

Podľa potreby čerpadlo vyčistite.

Keď vypustíte vodu postupom núdzového vypustenia, musíte znova aktivovať systém vypúšťania:

1. Nalejte 2 litre vody do hlavnej priehradky dávkačca pracieho prostriedku.
2. Vodu vypustíte spustením programu.

11.8 Ochranné opatrenia pred mrazom

Ak sa spotrebič nachádza na mieste, kde môže teplota klesnúť pod 0 °C, odstráňte zvyšnú vodu z prívodnej hadice a vypúšťacieho čerpadla.

1. Zástrčku napájacieho kábla vytiahnite zo zásuvky elektrickej siete.
2. Zatvorte vodovodný ventil.
3. Odpojte prívodnú hadicu.
4. Obidva konce prívodnej hadice vložte do nádoby a nechajte vodu odtiecť z hadice.
5. Vyprázdňte vypúšťacie čerpadlo. Prečítajte si informácie o núdzovom vypustení.
6. Keď je vypúšťacie čerpadlo prázdne, znova nainštalujte prívodnú hadicu.



VAROVANIE

Pred opätovným použitím spotrebiča sa uistite, že je teplota vyššia než 0 °C. Výrobca nie je zodpovedný za škody spôsobené nízkymi teplotami.

12. RIEŠENIE PROBLÉMOV

Spotrebič sa nespustí alebo sa zastaví počas prevádzky.

Najprv skúste nájsť riešenie problému (pozrite si tabuľku). Ak ste riešenie nenašli, obráťte sa na autorizované servisné stredisko.

Pri niektorých problémoch zaznie zvukový signál a na displeji sa zobrazí poruchový kód:

- **E10** – Do spotrebiča neprieká voda.
- **E20** – Spotrebič nevypúšťa vodu.

- **E40** – Dvierka spotrebiča sú otvorené alebo sú nesprávne zatvorené. Skontrolujte dvierka!
- **E90** – Elektrické napájanie je nestabilné. Počkajte, kým sa napájanie neustáli.



VAROVANIE

Pred vykonaním kontroly vypnite spotrebič.

Problém	Možné riešenie
Program sa nespúšťa.	Uistite sa, že je zástrčka pripojená do zásuvky elektrickej siete.
	Uistite sa, že je veko spotrebiča zatvorené.

Problém	Možné riešenie
	Uistite sa, že poistka v poistkovej skrini nie je poškodená ani vyhodená.
	Uistite sa, že ste stlačili tlačidlo Štart/Prestávka.
	Ak je nastavené posunutie štartu, zrušte toto nastavenie alebo počkajte na dokončenie odpočítavania.
	Ak je zapnutá funkcia Detská poistka, vypnite ju.
Do spotrebiča nepriteká voda.	Uistite sa, že je otvorený vodovodný kohútik.
	Uistite sa, že je prítok vody dostatočný. Tieto informácie získate od dodávateľa vody.
	Uistite sa, že vodovodný kohútik nie je upchaný.
	Uistite sa, že nie je upchaný filter prírodnej hadice a filter ventilu. Pozrite si časť „Ošetrovanie a čistenie“.
	Uistite sa, že prírodná hadica nie je skrútená ani ohnutá.
	Uistite sa, že je správne pripojená prítoková hadica.
Spotrebič nevypustí vodu.	Uistite sa, že odtokové potrubie nie je upchané.
	Uistite sa, že odtoková hadica nie je skrútená ani ohnutá.
	Uistite sa, že odtokový filter nie je upchaný. V prípade potreby vyčistite filter. Pozrite si časť „Ošetrovanie a čistenie“.
	Uistite sa, že je správne pripojená odtoková hadica.
	Ak ste nastavili program bez fázy vypúšťania, nastavte program vypúšťania.
	Ak ste nastavili voliteľnú funkciu, po ktorej skončení zostane voda v bubne, nastavte program vypúšťania.
Fáza odstreďovania nefunguje alebo cyklus prania trvá dlhšie než zvyčajne.	Nastavte program odstreďovania.
	Uistite sa, že odtokový filter nie je upchaný. V prípade potreby vyčistite filter. Pozrite si časť „Ošetrovanie a čistenie“.
	Ručne rozložte bielizeň v bubne a znovu spustite fázu odstreďovania. Tento problém môže byť spôsobený problémom s vyvážením.
Na podlahe je voda.	Uistite sa, že sú prípojky hadíc na vodu tesné a že neuniká žiadna voda.
	Uistite sa, že odtoková hadica nie je poškodená.
	Uistite sa, že používate správny typ a množstvo pracieho prostriedku.
Nie je možné otvoriť veko spotrebiča.	Uistite sa, že sa skončil prací program.

Problém	Možné riešenie
	Ak je v bubne voda, nastavte program vypúšťania alebo odstreďovania.
Spotrebič vydáva nezvyčajný zvuk.	Uistite sa, že je spotrebič správne vyvážený. Pozrite si časť „Inštalácia“.
	Uistite sa, že bol odstránený obal alebo prepravné skrutky. Pozrite si časť „Inštalácia“.
	Pridajte do bubna ďalšiu bielizeň. Náplň môže byť príliš malá.
Spotrebič napustí vodu a hneď ju aj vypustí.	Uistite sa, že je odtoková hadica v správnej polohe. Hadica môže byť príliš nízko.
Neuspokojivé výsledky prania.	Zvýšte množstvo pracieho prostriedku alebo použite iný typ.
	Pred práním bielizne odstráňte veľmi odolné škvryny pomocou špeciálnych produktov.
	Uistite sa, že ste nastavili správnu teplotu.
	Odoberte nejakú bielizeň.
Nedá sa nastaviť voliteľná funkcia.	Uistite sa, že ste stlačili iba požadované tlačidlo/tlačidlá.

Po kontrole spotrebič zapnite. Program bude pokračovať od bodu prerušenia.

Ak sa problém vyskytne znova, obráťte sa na servisné stredisko.

Ak sa na displeji zobrazia iné chybové kódy: vypnite a zapnite spotrebič. Ak problém pretrváva, obráťte sa na servisné stredisko.

13. TECHNICKÉ INFORMÁCIE

Rozmery	Šírka/výška/hĺbka	400 / 890 / 600 mm
	Celková hĺbka	600 mm
Elektrické zapojenie:	Napätie	230 V
	Celkový výkon	2200 W
	Poisťka	10 A
	Frekvencia	50 Hz
Úroveň ochrany proti vniknutiu pevných častíc a vlhkosti je zabezpečená ochranným krytom, okrem miesta, kde nemá nízkonapäťové zariadenie žiadnu ochranu proti vlhkosti		IPX4
Tlak pritekajúcej vody	Minimálny	0,5 bar (0,05 MPa)
	Maximálny	8 bar (0,8 MPa)
Prívod vody ¹⁾		Studená voda
Maximálna hmotnosť náplne	Bavlna	6 kg
Rýchlosť odstreďovania	Maximálna	1300 ot./min. (EWT1367VDW)
		1500 ot./min. (EWT1567VDW)

¹⁾ Prívodnú hadicu zapojte k vodovodnému kohútiku s 3/4" závitom.

14. OCHRANA ŽIVOTNÉHO PROSTREDIA

Materiály označené symbolom  odovzdajte na recykláciu. Obal hodte do príslušných kontajnerov na recykláciu. Chráňte životné prostredie a zdravie ľudí a recyklujte odpad z elektrických a elektronických

spotrebičov. Nelikvidujte spotrebiče označené symbolom  spolu s odpadom z domácnosti. Výrobok odovzdajte v miestnom recyklačnom zariadení alebo sa obráťte na obecný alebo mestský úrad.

www.electrolux.com/shop



108717900-C-052013