

Стиральная машинка. Руководство пользователя

DWC-PHU12R1P / DWC-PHU12Y1P

Функции

■ Экономичная система стирки

Стиральная машинка использует минимальное количество энергии и воды, выбирая оптимальный уровень заполнения водой и время стирки.

■ Система шумоподавления

Стиральная машинка понижает уровень шума при стирке и отжиме, определяя количество белья.

■ Блокировка от детей

Система блокировки от детей предотвращает нажатие детьми кнопок, которые могут изменить программу в ходе работы.

■ Стирка с наносеребром (опция)

Нанепление серебра на стенках стиральной машинки, позволяет стерилизовать белье практически как при кипячении (на 99,9%)

■ Стирка с пузырьками воздуха (опция)

Эта современная технология заключается в том, что во время стирки внутри барабана генерируются миллионы воздушных пузырьков, которые полностью растворяют частицы порошка, деликатно и тщательно удаляя загрязнения с ткани.

■ Система автоподдачи моющего средства

Больше не надо заранее подготавливать моющее средство перед каждой стиркой (только для жидкого средства и кондиционера)

■ Система интеллектуальной стирки с автоподачей моющего средства

Вы можете легко постирать чулки или женское белье с помощью системы интеллектуальной стирки.

■ Удобный корпус

Машинка разработана с особым изгибом корпуса, комфортным для вынимания белья, машинка удобна и проста в использовании.

■ Режим самоочистки барабана.

Позволяет производить самоочистку барабана.

■ Цифровая система конденсационной сушки.

Система конденсационной сушки с экономией электроэнергии.

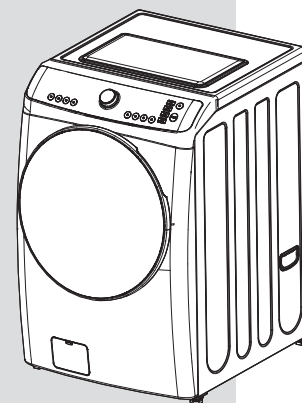

СОДЕРЖАНИЕ

Страница

ДЕТАЛИ И ФУНКЦИИ	2
БЕЗОПАСНОСТЬ	3
ИНСТРУКЦИЯ ПО УСТАНОВКЕ	5
ПОДКЛЮЧЕНИЕ ВОДОЗАБОРНОГО ШЛАНГА	6
ТРЕБОВАНИЯ ПО ЭЛЕКТРОБЕЗОПАСНОСТИ	7
ЭКСПЛУАТАЦИЯ СТИРАЛЬНОЙ МАШИНКИ.....	8
УКАЗАНИЯ ПО ИСПОЛЬЗОВАНИЮ ВЫДВИЖНОГО ОТДЕЛЕНИЯ	10
ФУНКЦИИ КНОПОК	12
ПРОГРАММЫ СТИРКИ.....	13
ПРОЦЕДУРА СТИРКИ И ВЫБОР ПРОГРАММЫ	14
ОБСЛУЖИВАНИЕ	30
ОЧИСТКА ФИЛЬТРА	31
ОЧИСТКА ВЫДВИЖНОГО ОТДЕЛЕНИЯ	32
УДАЛЕНИЕ ПЯТЕН	34
ВЫЯВЛЕНИЕ И УСТРАНЕНИЕ НЕИСПРАВНОСТЕЙ	35
СПЕЦИФИКАЦИЯ	36
ЭЛЕКТРИЧЕСКАЯ СХЕМА	37

ОБРАЩЕНИЕ К ПОЛЬЗОВАТЕЛЮ

Благодарим вас за приобретение техники DAEWOO.

Стиральные машины DAEWOO просты в использовании, экономят ваше время и помогают эффективнее вести домашнее хозяйство.

Данное руководство содержит важную информацию о правильной и безопасной эксплуатации и обслуживании вашей стиральной машины. Пожалуйста, прочтите его внимательно.

ДЕТАЛИ И ФУНКЦИИ

На этой странице демонстрируются детали и функции вашей стиральной машины. Ознакомьтесь со всеми деталями и функциями перед началом использования вашей стиральной машины.

ПРИМЕЧАНИЕ

Иллюстрации могут отличаться от модели вашей стиральной машинки.

Они приводятся с целью показать различные функции всех моделей. Ваша модель может иметь не все функции.

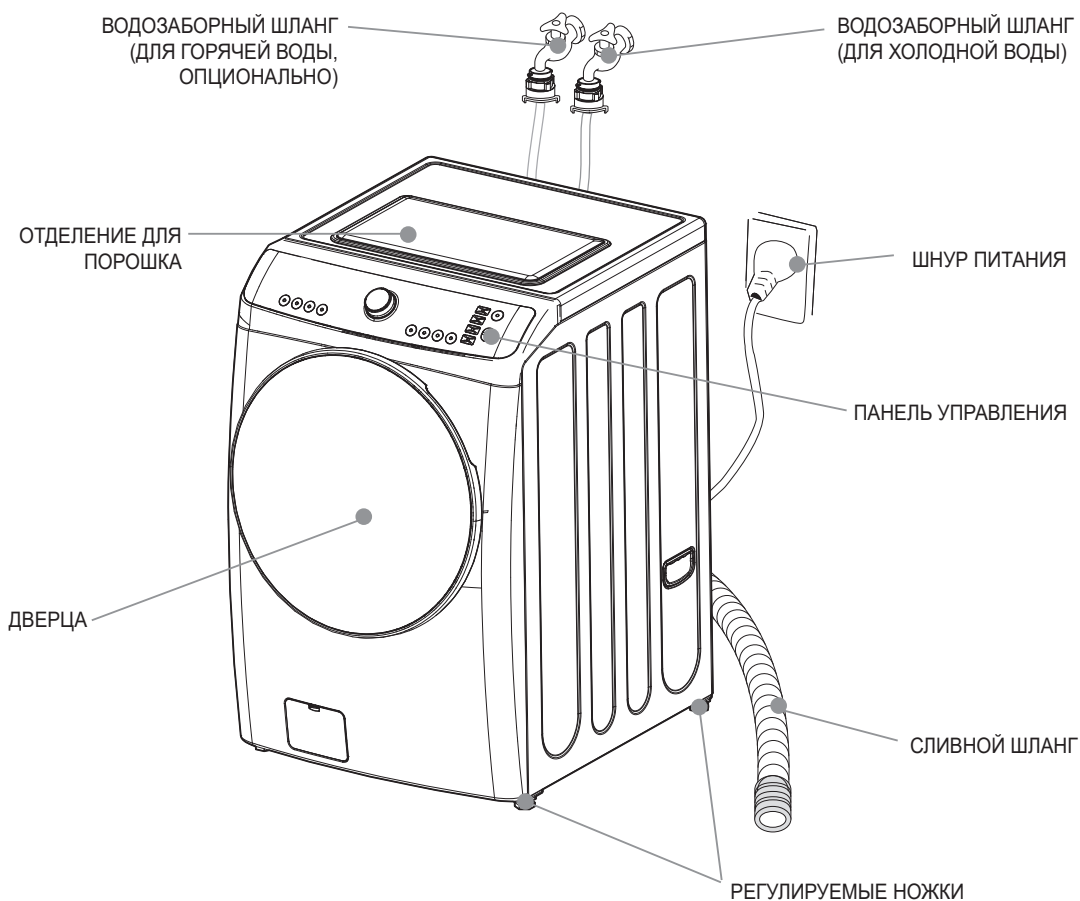

Аксессуары

Сливной шланг	Водозаборный шланг	Гаечный ключ	Руководство	Заглушка
				

Внешний вид устройства может отличаться от изображения на упаковке и в данном руководстве.

БЕЗОПАСНОСТЬ

Сохраните это руководство

Ваша безопасность важна для нас.

Для снижения риска пожара, поражения электрическим током или получения травм при использовании стиральной машины соблюдайте следующие предосторожности.

Прочтите все инструкции перед началом использования вашей машины.

- Рядом со стиральной машинкой не следует хранить воспламеняющиеся жидкости (растворители, керосин, бензин и т.п.). Не добавляйте воспламеняющиеся жидкости в воду для стирки. Эти вещества легко испаряются и могут стать причиной пожара или взрыва.
- После начала цикла стирки не открывайте машинку, пока она не остановится полностью.
- Не мешайте рабочему процессу машинки.
- Детям до 3 лет не следует приближаться к машине без надзора взрослых.
- Устройство не рассчитано на использование детьми или людьми с ограниченными возможностями без помощи и контроля со стороны.
- Если поврежден шнур питания, во избежание опасности повреждений его необходимо заменить у производителя или в сервисном центре, либо с помощью квалифицированного специалиста.
- Если устройство подключается к сети через удлинитель или подобное приспособление, такие вспомогательные устройства должны быть установлены так, чтобы на них не попадали капли и брызги воды и чтобы они не подвергались воздействию избыточной влажности.

Пожалуйста...

- Допускайте к установке, ремонту или замене деталей в машинке только квалифицированных лиц.
- Правильно ухаживайте за стиральной машиной.
- Защищайте устройство от влияния погодных условий и не устанавливайте в местах, где температура может опускаться ниже нуля.
- Не устанавливайте стиральную машину в местах со слишком высокой влажностью. Это может привести к поражению электрическим током или короткому замыканию.
- Подключайте машинку к подходящим розеткам, электросети, водопроводу и сливной системе.

Будьте ответственны.

- Не используйте одновременно хлорсодержащие отбеливатели, аммиак или кислоты (например, уксус или средство от коррозии) при одной и той же стирке. При этом могут образовываться опасные газы.
- Перед обслуживанием машинки отключите ее от сети питания.
- Не стирайте стекловолокнистые материалы. Мелкие частицы стекловолокна могут прилипнуть к тканям при следующих загрузках и вызвать раздражение или повреждение кожи.
- Не допускайте попадания воды на панель управления стиральной машинки. Это может вызвать возгорание или поражение электрическим током.
- В случае модели с двойным клапаном следует обратить внимание, что подключение только одного входного клапана холодной воды при выбранной горячей или теплой температуре может привести к утечке из неподключенного клапана.
- Данное устройство необходимо заземлить. Во избежание поражения электрическим током используйте металлическую трубку для заземления.

БЕЗОПАСНОСТЬ СТИРКИ И СУШКИ

Будьте ответственны.

- Кондиционеры для ткани или подобные им вещества должны использоваться в соответствии с инструкцией к конкретному кондиционеру.
- Заключительная часть цикла сушки белья происходит без высокой температуры (цикл охлаждения), чтобы вещи оставались при температуре, которая их не повредит.
- Уберите из карманов все предметы, например, спички и зажигалки.
- Устройство следует устанавливать позади двери так, чтобы дверь не мешала полному открыванию дверцы машинки.
- Не вынимайте из розетки шнур питания во время работы стиральной машины. Отключение и повторное включение в сеть шнура питания во время цикла стирки или сушки может вызвать удар током, пожар или повреждение стиральной машинки.
- Не открывайте дверцу стиральной машинки во время работы устройства. Если вы откроете дверцу принудительно во время цикла стирки или сушки, это может вызвать повреждение стиральной машинки.
- Если вы хотите открыть дверцу во время работы стиральной машинки, необходимо сначала слить из бака всю воду. Убедитесь, что в баке не осталось горячей воды. В противном случае существует возможность получения травмы или повреждения стиральной машинки.
- Устройство не должно использоваться лицами (в том числе детьми) с ограниченными физическими, сенсорными или умственными способностями, а также с недостаточным уровнем опыта и знаний без должного надзора или инструктирования.
- Дети не должны играть с устройством.
- Очистка и пользовательское обслуживание не должны производиться детьми без контроля взрослых.
- Использовать сушильный барабан не рекомендуется, если применялись промышленные химикаты.
- Фильтр для ворса необходимо регулярно чистить.
- Это делается с целью предотвращения скопления ворса в сушильном барабане.
- Не сушите в барабане нестиранные вещи.
- Вещи, которые загрязнены такими веществами, как масло, ацетон, алкоголь, бензин, керосин, пятновыводитель, скипидар, воск и его растворители, должны быть выстираны в горячей воде с дополнительным количеством моющего средства, после чего их можно будет сушить в барабане.
- Такие материалы, как пористая резина (латексная пена), шапочки для душа, водонепроницаемые ткани, вещи с резиновой подкладкой, одежда или подушки с поролоновым наполнителем не следует сушить в барабане.



Перед продолжением работы нужно прочитать руководство пользователя.



Отмеченный таким знаком предмет может быть горячим, и его не следует трогать без дополнительных предосторожностей.



Внимание, риск возгорания или получения ожога

Испачканные маслом вещи могут внезапно загореться, особенно если они находятся в контакте с источником тепла, например, с сушильным барабаном. Вещи могут нагреваться, что вызывает реакцию окисления. Окисление вызывает повышение температуры. Если высокая температура не отводится от вещей, они могут нагреться достаточно для того, чтобы загореться. Хранение испачканных маслом вещей может препятствовать отведению высокой температуры, и тем самым, создавать пожароопасные условия.

Если ткани, которые загрязнены растительным или другим маслом, либо средствами для ухода за волосами все же необходимо поместить в сушильный барабан, они должны быть предварительно выстираны в горячей воде с моющим средством — это уменьшит опасность, но не устранил ее полностью.

ПРЕДУПРЕЖДЕНИЕ: Никогда не останавливайте сушильный барабан до окончания цикла сушки, если не можете быстро вынуть все вещи и расположить их так, чтобы они остыли.

ИНСТРУКЦИЯ ПО УСТАНОВКЕ

Удалите транспортировочные винты

1. Перед включением стиральной машинки снимите транспортировочные винты (4 штуки) вместе с резиной.
 - Если винты не удалить, они могут вызывать сильную вибрацию, шум и сбой в работе машинки.
2. Открутите 4 винта с помощью прилагаемого ключа. Сохраните винты и ключ для дальнейшего использования.
 - При перевозке машинки необходимо будет установить транспортировочные винты на место.

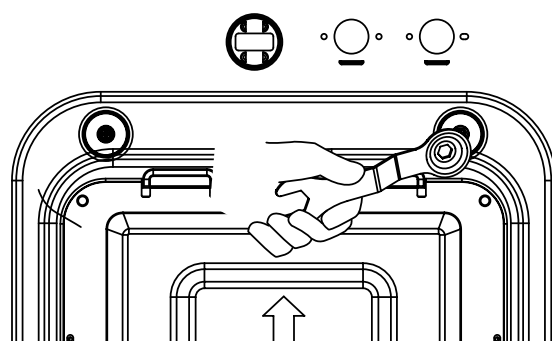
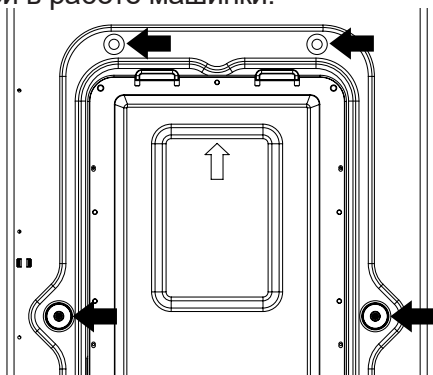

3. Закройте отверстия от винтов прилагаемыми в комплекте заглушками.

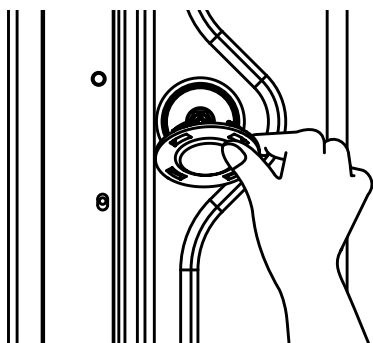

Размещение машинки

- Проверьте место установки стиральной машинки. Убедитесь, что у вас есть все необходимое для правильной установки.
- Не размещайте и не храните машинку при температуре ниже 0°C во избежание повреждений, связанных с замерзанием.
- Не кладите и не храните на стиральной машинке никакие вещи или химикаты.
- Установите стиральную машинку на твердом горизонтальном полу. Если стиральная машинка установлена на неподходящем полу, она может производить сильный шум, вибрировать и функционировать со сбоями. Если машинка не стоит горизонтально, скорректируйте ее положение при помощи регулируемых ножек.
- При установке машинки на пол, покрытый ковром, убедитесь, что он не загораживает вентиляционные отверстия.
- Ковер не должен мешать циркуляции воздуха через вентиляционные отверстия в нижней части стиральной машинки.
- Оставьте небольшие зазоры (по 2 см справа и слева и 10 см за задней стенкой машинки).
- Если вы встраиваете стиральную машинку, расстояние от верха стиральной машинки до поверхности над ней должно составлять не менее 50 см.

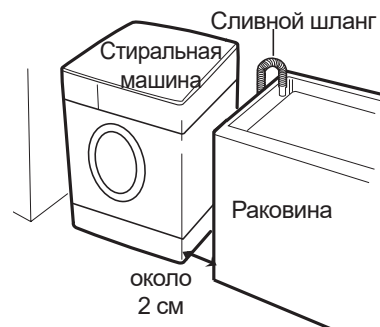



ПОДКЛЮЧЕНИЕ ВОДОЗАБОРНОГО ШЛАНГА

Следует использовать новые комплекты шланга, поставляемые с устройством, а не использовать повторно старый шланг.

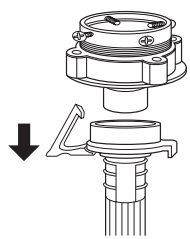
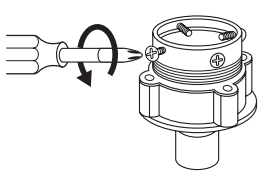
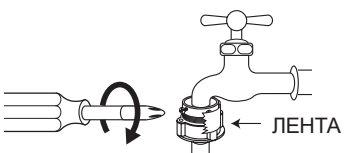
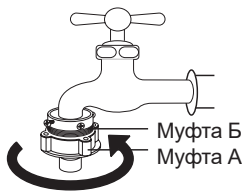
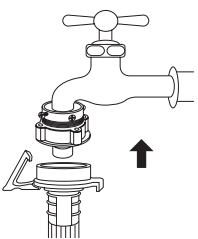

При использовании только одного водозаборного шланга или одного входного клапана соедините водозаборный шланг с входным клапаном холодной воды.

Примечание: Будьте внимательны и не перепутайте горячую и холодную воду.

Для обычного крана

<p>1. Потяните втулку водозаборного шланга, чтобы отсоединить его от адаптера крана.</p> 	<p>2. Ослабьте четыре винта адаптера так, чтобы его можно было вставить в кран.</p> 	<p>3. Вставьте адаптер в водопроводный кран и равномерно затяните все четыре винта, надавливая на адаптер так, чтобы резиновая прокладка плотно прилегалась к крану.</p> 
<p>4. Снимите ленту и прочно прикрутите соединительную муфту Б к муфте А.</p> 	<p>5. Подсоедините водозаборный шланг к адаптеру, потянув вниз втулку на конце шланга.</p> 	<p>6. Подсоедините адаптер водозаборного шланга к водозаборному отверстию стиральной машинки, повернув его по часовой стрелке для прочной фиксации.</p>  <p>* Проверьте, чтобы резиновая прокладка находилась внутри адаптера водозаборного шланга.</p>

Для винтового крана

<p>1. Подсоедините водозаборный шланг к крану, туго затянув соединительную муфту.</p> 	<p>2. При необходимости подсоедините впускной штуцер.</p> 	<p>3. Подсоедините адаптер водозаборного шланга к водозаборному отверстию стиральной машинки и поверните его для фиксации.</p>  <p>* Убедитесь, что прокладка находится в отверстии.</p>
---	---	---

ТРЕБОВАНИЯ ПО ЭЛЕКТРОБЕЗОПАСНОСТИ

ПРЕДУПРЕЖДЕНИЕ	Опасность поражения электрическим током: Несоблюдение этих инструкций может повлечь за собой смерть или серьезные травмы.	
<ul style="list-style-type: none"> Для этой машинки требуется электрическое заземление Если вилка не подходит к розетке, пригласите квалифицированного электрика для установки подходящей розетки. 	<ul style="list-style-type: none"> Не заземляйте машинку на газопроводную трубу. Не заменяйте вилку на шнуре питания. Если вы не уверены в правильности заземления стиральной машинки обратитесь к квалифицированному электрику. 	
Рекомендованный метод заземления		
	<p>В целях вашей личной безопасности машинка должна быть заземлена. Стиральная машинка имеет шнур питания (А) с заземляющей вилкой (В). Для снижения риска поражения электрическим током вилку нужно вставлять в подходящую стенную розетку с заземлением (С). Если розетки с заземлением нет, пользователь обязан обратиться к квалифицированному электрику для установки стенной розетки с заземлением.</p>	

Система слива

- Не забудьте установить сливной шланг перед началом эксплуатации стиральной машинки.
- Открывая упаковочную коробку, обратите внимание, что сливной шланг находится в барабане стиральной машинки.
- Подсоедините сливной шланг к сливному отверстию на задней стенке стиральной машинки.
- Правильная фиксация сливного шланга защитит пол от повреждений вследствие подтекания воды.
- Если сливной шланг слишком длинный, не заталкивайте его внутрь стиральной машинки. Это может вызвать усиление шума.
- Для модели с насосом
Для модели машинки с насосом верхняя часть раковины должна быть расположена на уровне не ниже 60 см и не выше 100 см.

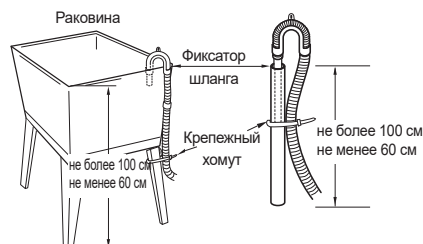
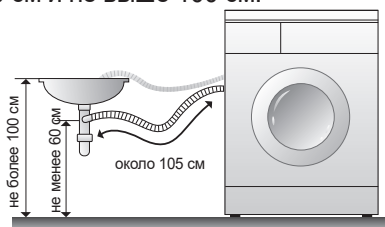

При подсоединении сливного шланга к раковине или баку хорошо закрепите его с помощью крепежного хомута.

- Для модели без насоса

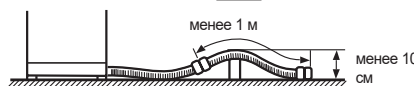
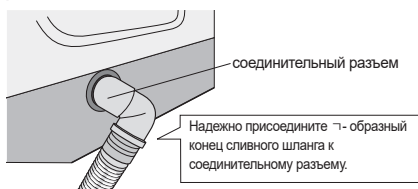

	Высота сливного шланга	Длина сливного шланга
Если высота сливного шланга приподнята в середине	меньше 10 см.	меньше 1 м.
Если высота сливного шланга не приподнята в середине	—	меньше 3 м.

Если вам потребуется удлинить сливной шланг, свяжитесь с торговым представителем или с сервисным центром. Для удлинения сливного шланга нужно использовать шланг с прямым концом, а не с Г-образным.

Корректировка горизонтальности

- Если стиральная машинка установлена на неподходящем полу, она может производить сильный шум, вибрировать и функционировать со сбоями.



② Скорректируйте горизонтальность машинки с помощью регулируемых ножек.

- Проверьте, нет ли зазора между четырьмя регулируемыми ножками машинки и полом.
- Поворачивая регулируемые ножки прилагаемым ключом, корректируйте горизонтальность машинки. Убедитесь, что машинка не качается.

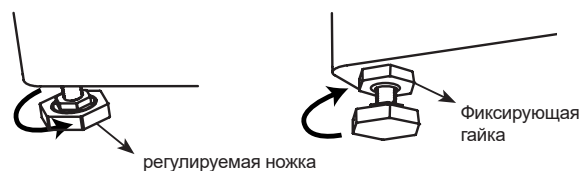

- После окончания регулировки затяните фиксирующие гайки, чтобы оставить настройку ножек в нужном положении.

③ Проверьте устойчивость машинки, надавливая сверху по очереди на все четыре угла.

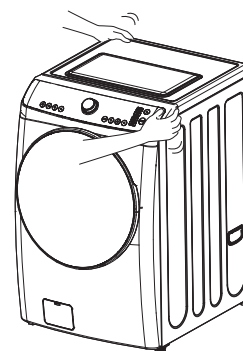

ПРИМЕЧАНИЕ

Машинка не должна качаться, все ножки должны устойчиво стоять на полу.

ЭКСПЛУАТАЦИЯ СТИРАЛЬНОЙ МАШИНКИ

Для достижения оптимальных результатов стирки нужно правильно эксплуатировать стиральную машинку. Этот раздел предоставит вам необходимую информацию.

Подготовка белья к стирке

- Застегните молнии, кнопки и крючки на одежде, чтобы они не сделали затяжек на ткани.
Снимите все значки, пряжки и другие твердые элементы, которые могут поцарапать машинку изнутри.
- Освободите карманы и выверните их наизнанку.

- Отогните манжеты и выверните изделия из синтетики наизнанку, чтобы избежать образования катышков.
- Завяжите пояса и тесемки, чтобы они не запутывались.
- Удалите с одежды пятна сильных загрязнений или красящих веществ.

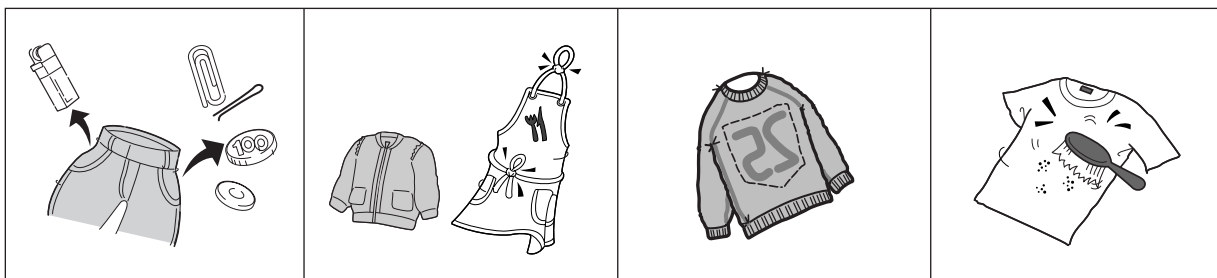

Сортировка

- Разделите сильно загрязненные и слабо загрязненные вещи, даже если они обычно стираются вместе.
- Отделите темные вещи от светлых, выцветающие ткани от невыцветающих.

Загрязнения (сильные, средние, легкие)
Цвет (белый, светлый, темный)
Ворс (источники ворса, сборники ворса)

Разделите вещи в зависимости от количества загрязнений.

Отделите белое белье от цветного. Стирайте отдельно вещи, собирающие на себя ворс, и являющиеся источником ворса.

Загрузка

- Загружайте в машинку умеренное количество вещей. Белье должно свободно перемещаться в барабане с водой для лучшего отстирывания и отсутствия складок.
- Правильно загрузите машинку и выберите подходящие настройки объема загрузки. Превышение объема загрузки или выбор меньшего значения объема загрузки, чем вы положили в машинку, может привести к следующему:
 - низкое качество стирки;
 - сильное сминание белья;
 - появление большого количества катышков
 - ускорение износа (от трения вещей друг об друга).

- При каждой загрузке смешивайте мелкие вещи с крупными. Загружайте вещи равномерно для поддержания баланса барабана. Нарушение баланса может привести к возникновению вибраций во время отжима.
- Уменьшайте время стирки при загрузке небольшого количества вещей. Несколько мелких вещей нужно стирать меньше время.
- Используйте настройку большой загрузки для уменьшения сминания вещей, если вы стираете одежду из несминаемой ткани или трикотаж с содержанием синтетики. Для этих вещей нужно больше свободного пространства, чем для более тяжелых (полотенца, джинсы).

УКАЗАНИЯ ПО ИСПОЛЬЗОВАНИЮ ВЫДВИЖНОГО ОТДЕЛЕНИЯ

Рекомендации по использованию жидкого средства для стирки • Кондиционер для тканей

Откройте отделение для порошка и добавьте в него порошок и кондиционер. Закройте отделение.

Примечание. Подождите! Прочтите следующие рекомендации, прежде чем добавлять порошок.

- Не насыпайте слишком много порошка. В противном случае может получиться слишком много пены, и полоскание будет недостаточно качественным.
В некоторых случаях пены может получаться слишком много.
- При попадании средства для стирки на пластиковые детали, например, на дверцу или панель управления, удалите его как можно быстрее.
В противном случае вещество может повредить эти детали.
- Моющее средство может затвердеть, если отсеки для основной стирки и для предварительной стирки влажные.
Перед добавлением моющего средства протрите отсек сухой салфеткой.
- Не рекомендуется использовать слишком концентрированные жидкие моющие средства или кондиционеры, поскольку это может вызвать сбой в работе стиральной машины.

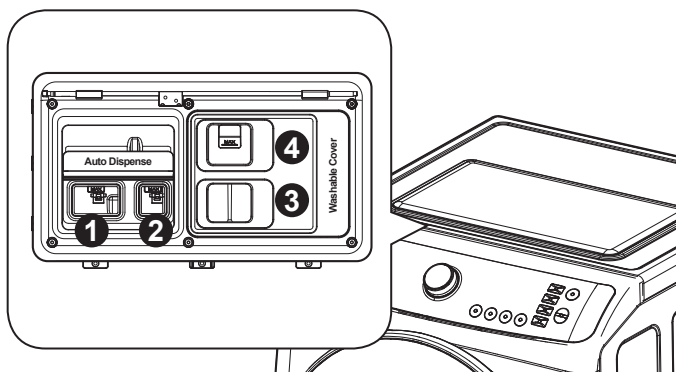

- 1 Отделение для автоматической подачи жидкого моющего средства**
 - Жидкое моющее средство будет автоматически подаваться в машинку.
 - Не насыпайте в это отделение сухой стиральный порошок или кондиционер для тканей. Это может вызвать поломку машинки.
 - Если моющего средства недостаточно, на экране появится надпись «Refill» («Пополнить»).
- 2 Отделение для автоматической подачи кондиционера**
 - Кондиционер будет автоматически подаваться в машинку.
 - Не помещайте в этот отсек жидкое моющее средство или сухой стиральный порошок. Это может вызвать поломку машинки.
 - Если кондиционера недостаточно, на экране появится надпись «Refill» («Пополнить»).
- 3 Отделение для ручной подачи стирального порошка**
 - Поместите нужное количество порошка в соответствии с инструкцией производителя стирального порошка.
 - Использование порошка в большем количестве, чем рекомендовано, может привести к образованию избыточной пены и перегрузке мотора. Кроме того, это может снизить эффективность стирки и полоскания.
- 4 Отделение для ручной подачи кондиционера**
 - Налейте жидкий кондиционер для ткани в диспенсер в количестве, рекомендуемом изготовителем.
 - Не превышайте отметку максимального уровня заполнения.
Перелив может вызвать преждевременное попадание кондиционера в воду и появление нежелательных следов на одежде.

Примечание по использованию моющего средства

- Не наливайте жидкое моющее средство и кондиционер выше отметки максимального уровня заполнения отсека. Превышение количества жидкого моющего средства и кондиционера может привести к их вытеканию из отсека.
- Не помещайте посторонние вещества в отделение для стирального порошка, жидкого моющего средства и кондиционера.
Это может заблокировать входные отверстия или вызвать поломку машинки.
- Рекомендации по очистке устройства автоматической подачи приведены на стр. 32-33.
- Обратитесь к таблице количества моющего средства и используйте правильное количество каждого вида средства.
- Использование избыточного количества моющего средства может вызвать следующие проблемы. Это может привести к поломке стиральной машинки.
 - Избыточная пена увеличивает время полоскания. Обычное полоскание и сушка могут оказаться невозможными.
 - Когда давление в барабане увеличивается из-за наличия пены, эта пена может просочиться наружу или протечь назад через переднюю панель отделения для моющего средства или заднюю часть вентиляционных отверстий.
 - Пена может остаться на белье после полоскания.
- Грязь или остатки моющего средства могут налипнуть на стенки отсека для моющего средства. Очищайте отсек для моющего средства примерно раз в неделю, чтобы ваша машинка оставалась чистой.
- Для предварительной стирки положите в два раза меньше моющего средства, чем нужно для основной стирки.
- Для этой машинки стандартный объем воды для стирки составляет 35-40 л.

ФУНКЦИИ КНОПОК



	Вкл/Выкл	Нажимайте на эту кнопку, чтобы включить или отключить питание.
	Старт Пауза	Работа будет временно остановлена и продолжится после повторного нажатия. Если вы хотите изменить программу в ходе работы, нажмите кнопку «Старт/Пауза», затем выберите программу, которую хотите поменять, после чего снова нажмите на кнопку «Старт/Пауза».
		Вы можете выбрать любой режим. Возле выбранного режима будет загораться лампочка подсветки. Более подробная информация приводится на страницах 14-27.
	Темп.	Эта кнопка может использоваться для изменения температуры воды в соответствии с типом загружаемого белья. При каждом нажатии кнопки температура изменяется по следующему алгоритму: Холодная → 20°C → 40°C → 60°C → 95°C
	Полоскание	Вы можете выбрать любой режим. Возле выбранного режима будет загораться лампочка подсветки. При каждом нажатии кнопки режим полоскания изменяется по следующему алгоритму: 1 → 1(добавить воды) → 2 → 2(добавить воды) → 3 → 3(добавить воды) → 4 → 4(добавить воды) → 5 → 5(добавить воды)
	Отжим	Нажатием этой кнопки можно выбрать скорость отжима. При нажатии кнопки «Отжим» изменяется скорость вращения барабана.
	Сушка	Вы можете выбрать любой режим. Возле выбранного режима будет загораться лампочка подсветки. При каждом нажатии кнопки режим сушки изменяется по следующему алгоритму: На полку → Сильная → Под утюг → Деликатная → По времени
	Отложенный старт	Установка времени начала стирки. При каждом нажатии кнопки время отложенного старта увеличивается. (От 1 до 19 часов)* БЛОКИРОВКА ОТ ДЕТЕЙ Нажмите кнопку «Отложенный старт» на 3 секунды, чтобы включить блокировку от детей. При включенной блокировке от детей никакие кнопки нажиматься не будут.
	Интенсивное полоскание	Оптимизированный дизайн форсунок обеспечивает сильные струи воды со всех сторон барабана в начале цикла стирки, а также в процессе стирки и полоскания. При отключении кнопки «Интенсивное полоскание» добавляется одно полоскание. * ТИХО Нажмите на кнопку «Интенсивное полоскание» на 3 секунды, чтобы установить режим «Тихо». При включенном режиме «Тихо» кнопки не издают звуков.
	Память	Включение программы, которую использовали недавно.
	Добавить белье	При нажатии этой кнопки в цикле стирки вы можете добавить белье, когда замок дверцы откроется.
	Моющее средство	Если вы хотите использовать функцию автоматической подачи моющего средства, нажмите кнопку «Моющее средство». Когда эта кнопка нажата, количество моющего средства можно выбрать из следующих вариантов: Мало → Норма → Много → Выкл. (Ручная подача порошкового моющего средства)
	Концентрация	В зависимости от используемого жидкого моющего средства вам следует установить концентрацию, нажав кнопку «Концентрация»). Когда эта кнопка нажата, можно выбрать концентрацию жидкого моющего средства из следующих вариантов: Норма → Удвоенная (2x) → Высокая
	Кондиционер	Если вы хотите использовать функцию автоматической подачи кондиционера, нажмите кнопку «Кондиционер». Когда кнопка нажата, можно выбрать количество кондиционера из следующих вариантов: Мало → Норма → Много → Выкл (Ручная подача кондиционера)
	Концентрация	В зависимости от используемого кондиционера вам следует установить концентрацию, нажав кнопку «Концентрация»). Когда эта кнопка нажата, можно выбрать концентрацию кондиционера из следующих вариантов: Норма → Удвоенная 2x → Высокая → ВЫКЛ (Ручная подача кондиционера)

ПРОГРАММЫ СТИРКИ

Программа	Тип ткани	Правильная температура	Данные по умолчанию	Максимальная нагрузка
Хлопок	Прежде всего, проверьте, все ли белье подходит для машинной стирки. (белый хлопок, лен, полотенца и простыни...)	40 (холодная, 20, 60, 95)	Стирка: основная стирка Полоскание: 2 (интенсивное) / 3 (обычное) Отжим: 800 Температура: 40 Интенсивное полоскание ВКП	См. заводскую табличку
	Невыцветающая одежда (рубашки, ночные сорочки, пижамы) и слабозагрязненные вещи из белого хлопка (нижнее белье...)			
Синтетика	Полиамид, акрил, полиэстер	40 (холодная, 20, 60)	Стирка: основная стирка Полоскание: 2 (интенсивное) / 3 (обычное) Отжим: 800 Температура: 40 Интенсивное полоскание ВКП	Менее 3 кг
Замачивание	Используется для стойких загрязнений, таких как масляные и жирные пятна, для воротников и манжет	40 (холодная, 20, 60, 95)	Стирка: замачивание + основная стирка Полоскание: 2 (интенсивное) / 3 (обычное) Отжим: 800 Температура: 40 Интенсивное полоскание ВКП	См. заводскую табличку
Шерсть	Только пригодные для машинной стирки шерстяные вещи с чистой новой шерстью.	20 (холодная, 40)	Стирка: основная стирка Полоскание: 2 Отжим: 400 Температура: 20°C Интенсивное полоскание ВКП (фиксировано)	Менее 3 кг
Одеяло	Стирка шерстяных или пуховых одеял	Холодная	Стирка: основная стирка Полоскание: 2 Отжим: 800 Температура: холодная Интенсивное полоскание ВКП (фиксировано)	Менее 2,6 кг
Интенсивная стирка	Сильно загрязненное белье (джинсы, рюкзаки, спортивные костюмы...)	40 (холодная, 20, 60, 95)	Стирка: предварительная стирка + основная стирка Полоскание: 2 (интенсивное) / 3 (обычное) Отжим: 800 Температура: 40 Интенсивное полоскание ВКП	См. заводскую табличку
Очистка бака	Используется для очистки (и сушки — для моделей с сушкой) бака и барабана.	Холодная (20, 40, 60, 95)	Стирка: замачивание + основная стирка Полоскание: 2 Отжим: 400 Температура: холодная Сушка: на полку Интенсивное полоскание ВКП (фиксировано)	без загрузки
Хлопок (ЭКО)	Прежде всего, проверьте, все ли белье подходит для машинной стирки. (белый хлопок, лен, полотенца и простыни...)	60 (40)	Стирка: основная стирка Полоскание: 2 Отжим: 1200 Температура: 60 Интенсивное полоскание ВКП (фиксировано)	См. заводскую табличку
	Цветостойкая одежда (рубашки, пижамы...) и слабозагрязненный белый хлопок (нижнее белье).			
Детские вещи	Одежда для детей и младенцев	40 (20, 60, 95)	Стирка: пар + основная стирка Полоскание: 4 Отжим: 400 Температура: 40 Super Express OFF(Fixed)	См. заводскую табличку
Быстрая стирка	Цветное белье с небольшими загрязнениями.	Холодная (фиксировано)	Стирка: основная стирка Полоскание: 1 Отжим: 800 Температура: холодная Интенсивное полоскание ВКП (фиксировано)	Менее 3 кг
Предварительная стирка	Используется для стирки одежды с пятнами и сильно загрязненного белья	40 (холодная, 20, 60, 95)	Стирка: предварительная стирка + основная стирка (авто) основная стирка (ручная) Полоскание: 2 (интенсивное) / 3 (обычное) Отжим: 800 Температура: 40 Интенсивное полоскание ВКП	См. заводскую табличку
Сушка хлопка	Сушка одежды из хлопковых тканей	-	Отжим: 1200 Сушка: на полку	См. заводскую табличку
Освежить	Дезинфицирует или дезодорирует	-	Сушка: деликатная	Менее 2 кг
Быстрая стирка и сушка	Одежда с небольшими загрязнениями и часто стираемая одежда, небольшое количество одежды	Холодная (фиксировано)	Стирка: основная стирка Полоскание: 1 Отжим: 1000 Температура: холодная Сушка: на полку Интенсивное полоскание ВКП (фиксировано)	Менее 1 кг

ПРОЦЕДУРА СТИРКИ И ВЫБОР ПРОГРАММЫ

* ПРОГРАММА ХЛОПОК

1	<p>Загрузите белье в барабан. Налейте моющее средство и кондиционер в отделение для моющего средства. Затем закройте дверцу.</p> <ul style="list-style-type: none">• Выберите метод добавления моющего средства/кондиционера.• Если вы хотите использовать отбеливатель, налейте его в отсек для ручной подачи моющего средства вместе с моющим средством.
2	<p>Нажмите кнопку питания.</p> <ul style="list-style-type: none">• На светодиодном дисплее отобразится «- --» и загорятся индикаторы всех программ.
3	<p>Выберите программу «Хлопок» с помощью рукоятки выбора программ.</p> <ul style="list-style-type: none">• Если вы нажмете кнопку «Старт/Пауза» после нажатия кнопки питания без выбора программы, программа «Хлопок» будет выбрана по умолчанию.• Температура стирки 40С, полоскание 2, отжим 800, опция «Интенсивное полоскание» выбираются автоматически.• В режиме обычного полоскания или при отключении режима Интенсивного полоскания добавляется одно полоскание.• Если вы хотите изменить температуру стирки, скорость отжима, время полоскания, нажмите на каждую соответствующую кнопку.
4	<p>Нажмите кнопку «Старт/Пауза».</p> <ul style="list-style-type: none">• Дверца заблокирована. Определив вес белья и подавая воду в бак, машинка начнет процесс стирки.

ПРИМЕЧАНИЕ

- Если вы хотите изменить настройки в процессе работы, нажмите кнопку «Старт/Пауза», чтобы приостановить процесс, и нажмите нужные вам кнопки.
- В программе «Хлопок» можно выбрать температуру стирки из следующих вариантов: «Холодная», «20 °С», «40 °С», «60 °С» и «95 °С».

ВНИМАНИЕ

- Если вы выбрали температуру стирки «95 °С», сначала добавляется немного холодной воды, и только после этого будет сливаться вода из бака для стирки. Это нужно для защиты пользователя от ожога. Температура горячей воды понижается, чтобы не выливать сразу горячую воду. Это не сбой. (Будьте осторожны со сливающейся водой, поскольку она может быть еще достаточно горячей, несмотря на понижение температуры).

* ПРОГРАММА СИНТЕТИКА

1	<p>Загрузите белье в барабан. Налейте моющее средство и кондиционер в отделение для моющего средства. Затем закройте дверцу.</p> <ul style="list-style-type: none">• Выберите метод добавления моющего средства/кондиционера.• Если вы хотите использовать отбеливатель, налейте его в отсек для ручной подачи моющего средства вместе с моющим средством.
2	<p>Нажмите кнопку питания.</p> <ul style="list-style-type: none">• На светодиодном дисплее отобразится «- --» и загорятся индикаторы всех программ.
3	<p>Выберите программу «Синтетика» с помощью рукоятки выбора программ.</p> <ul style="list-style-type: none">• Если вы нажмете кнопку «Старт/Пауза» после нажатия кнопки питания без выбора программы, программа «Хлопок» будет выбрана по умолчанию.• Температура стирки 40С, полоскание 3, отжим 800 выбираются автоматически.• Если вы хотите изменить температуру стирки, скорость отжима, время полоскания, нажмите на каждую соответствующую кнопку.
4	<p>Нажмите кнопку «Старт/Пауза».</p> <ul style="list-style-type: none">• Машинка начнет работу, заблокировав дверцу и начав набирать воду в бак.

ПРИМЕЧАНИЕ

- Если вы хотите изменить настройки в процессе работы, нажмите кнопку «Старт/Пауза», чтобы приостановить процесс, и нажмите нужные вам кнопки.
- В программе «Синтетика» можно выбрать температуру стирки из следующих вариантов: «Холодная», «20 °С», «40 °С» и «60 °С».
- Для программы «Синтетика» рекомендуется загружать не более 3 кг белья.
- В программе «Синтетика» нельзя выбрать отжим 1200 и температуру 95С во избежание повреждений белья.

* ПРОГРАММА ЗАМАЧИВАНИЕ

1	<p>Загрузите белье в барабан. Налейте моющее средство и кондиционер в отделение для моющего средства. Затем закройте дверцу.</p> <ul style="list-style-type: none">• Выберите метод добавления моющего средства/кондиционера.• Если вы хотите использовать отбеливатель, налейте его в отсек для ручной подачи моющего средства вместе с моющим средством.
2	<p>Нажмите кнопку питания.</p> <ul style="list-style-type: none">• На светодиодном дисплее отобразится «- --» и загорятся индикаторы всех программ.
3	<p>Выберите программу «Замачивание» с помощью рукоятки выбора программ.</p> <ul style="list-style-type: none">• Температура стирки 40С, полоскание 2, отжим 800, опция «Интенсивное полоскание» выбираются автоматически.• В режиме обычного полоскания или при отключении режима Интенсивного полоскания добавляется одно полоскание.• Если вы хотите изменить температуру стирки, скорость отжима, время полоскания, нажмите на каждую соответствующую кнопку.• Если вы нажмете кнопку «Старт/Пауза» после нажатия кнопки питания без выбора программы, программа «Хлопок» будет выбрана по умолчанию.
4	<p>Нажмите кнопку «Старт/Пауза».</p> <ul style="list-style-type: none">• Дверца заблокирована. Определив вес белья и подавая воду в бак, машинка начнет процесс стирки.

ПРИМЕЧАНИЕ

- Если вы хотите изменить настройки в процессе работы, нажмите кнопку «Старт/Пауза», чтобы приостановить процесс, и нажмите нужные вам кнопки.
- В программе «Замачивание» можно выбрать температуру стирки из следующих вариантов: «Холодная», «20 °С», «40 °С», «60 °С» и «95 °С».

ВНИМАНИЕ

- Если вы выбрали температуру стирки «95 °С», сначала добавляется немного холодной воды, и только после этого будет сливаться вода из бака для стирки. Это нужно для защиты пользователя от ожога. Температура горячей воды понижается, чтобы не выливать сразу горячую воду. Это не сбой. Будьте осторожны со сливающейся водой, поскольку она может быть еще достаточно горячей, несмотря на понижение температуры.

* ПРОГРАММА ШЕРСТЬ

1	Загрузите белье в барабан. Налейте моющее средство и кондиционер в отделение для моющего средства. Затем закройте дверцу. • Выберите метод добавления моющего средства/кондиционера.
2	Нажмите кнопку питания. • На светодиодном дисплее отобразится «- --» и загорятся индикаторы всех программ.
3	Выберите программу «Шерсть» с помощью рукоятки выбора программ. • Если вы нажмете кнопку «Старт/Пауза» после нажатия кнопки питания без выбора программы, программа «Хлопок» будет выбрана по умолчанию. • Температура стирки 20С, полоскание 2, отжим 400 выбираются автоматически. • Если вы хотите изменить температуру стирки, нажмите на кнопку «Температура».
4	Нажмите кнопку «Старт/Пауза». • Машинка начнет работу, заблокировав дверцу и начав набирать воду в бак.

ПРИМЕЧАНИЕ

- Если вы хотите изменить настройки в процессе работы, нажмите кнопку «Старт/Пауза», чтобы приостановить процесс, и нажмите нужные вам кнопки.
- В программе «Шерсть» можно выбрать температуру стирки только из следующих вариантов: «Холодная», «20 °С» и «40 °С».
- В программе «Шерсть» во избежание повреждения белья нельзя выбрать скорость отжима, время полоскания, опцию «Интенсивное полоскание» и сушку.
- Для программы «Шерсть» рекомендуется загружать не более 3 кг белья.
- Используйте для шерстяных вещей специальные моющие средства.
(Поскольку специальные нейтральные моющие средства для шерсти создают много пены, используйте небольшое количество средства).

* ПРОГРАММА ОДЕЯЛО

1	<p>Загрузите белье в барабан. Налейте моющее средство и кондиционер в отделение для моющего средства. Затем закройте дверцу.</p> <ul style="list-style-type: none">• Выберите метод добавления моющего средства/кондиционера.• Если вы хотите использовать отбеливатель, налейте его в отсек для ручной подачи моющего средства вместе с моющим средством.
2	<p>Нажмите кнопку питания.</p> <ul style="list-style-type: none">• На светодиодном дисплее отобразится «- --» и загорятся индикаторы всех программ.
3	<p>Выберите программу «Одеяло» с помощью рукоятки выбора программ.</p> <ul style="list-style-type: none">• Если вы нажмете кнопку «Старт/Пауза» после нажатия кнопки питания без выбора программы, программа «Хлопок» будет выбрана по умолчанию.• Температура стирки «Холодная», полоскание 2, отжим 800 выбираются автоматически.• Если вы хотите изменить температуру стирки, скорость отжима, время полоскания, нажмите на каждую соответствующую кнопку.
4	<p>Нажмите кнопку «Старт/Пауза».</p> <ul style="list-style-type: none">• Машинка начнет работу, заблокировав дверцу и начав набирать воду в бак.

ПРИМЕЧАНИЕ

- Если вы хотите изменить настройки в процессе работы, нажмите кнопку «Старт/Пауза», чтобы приостановить процесс, и нажмите нужные вам кнопки.
- Для программы «Одеяло» рекомендуется загружать не более 2,6 кг белья.
- Пожалуйста, положите в барабан одну простыню любого размера.
- Просьба не стирать мех, вату или вещи со стриженной шерстью.
- Скорость отжима можно выбрать из следующих вариантов: "Задержка полоскания", 400, 800.
- В программе «Одеяло» во избежание повреждения белья нельзя выбрать температуру стирки, опцию «Интенсивное полоскание» и сушку.

* ПРОГРАММА ИНТЕНСИВНОЙ СТИРКИ

1	<p>Загрузите белье в барабан. Налейте моющее средство и кондиционер в отделение для моющего средства. Затем закройте дверцу.</p> <ul style="list-style-type: none">• Выберите метод добавления моющего средства/кондиционера.• Если вы хотите использовать отбеливатель, налейте его в отсек для ручной подачи моющего средства вместе с моющим средством.
2	<p>Нажмите кнопку питания.</p> <ul style="list-style-type: none">• На светодиодном дисплее отобразится «- --» и загорятся индикаторы всех программ.
3	<p>Выберите программу «Интенсивная стирка» с помощью рукоятки выбора программ.</p> <ul style="list-style-type: none">• Если вы нажмете кнопку «Старт/Пауза» после нажатия кнопки питания без выбора программы, программа «Хлопок» будет выбрана по умолчанию.• Температура стирки 40С, полоскание 2, отжим 800, опция «Интенсивное полоскание» выбираются автоматически.• В режиме обычного полоскания или при отключении режима Интенсивного полоскания добавляется одно полоскание.• Если вы хотите изменить температуру стирки, скорость отжима, время полоскания, нажмите на каждую соответствующую кнопку.
4	<p>Нажмите кнопку «Старт/Пауза».</p> <ul style="list-style-type: none">• Дверца заблокирована. Определив вес белья и начав подавать воду в бак, машинка начнет процесс стирки.

ПРИМЕЧАНИЕ

- Если вы хотите изменить настройки в процессе работы, нажмите кнопку «Старт/Пауза», чтобы приостановить процесс, и нажмите нужные вам кнопки.
- В программе интенсивной стирки можно выбрать любую температуру стирки.
- При выборе ручной подачи моющего средства моющее средство подается однократно.

ВНИМАНИЕ

- Если вы выбрали температуру стирки «95 °С», сначала добавляется немного холодной воды, и только после этого будет сливаться вода из бака для стирки. Это нужно для защиты пользователя от ожога. Температура горячей воды понижается, чтобы не выливать сразу горячую воду. Это не сбой. Будьте осторожны со сливающейся водой, поскольку она может быть еще достаточно горячей, несмотря на понижение температуры.

* ПРОГРАММА ОЧИСТКИ БАКА

1	Нажмите на кнопку «Вкл./Выкл». • На дисплее отобразится «- --».
2	Выберите программу «Очистка бака» с помощью рукоятки выбора программ. • Если вы нажмете кнопку «Старт/Пауза» после нажатия кнопки питания без выбора программы, программа «Хлопок» будет выбрана по умолчанию. • Температура «Холодная», полоскание 2 раза, скорость отжима 400 и сушка «На полку» будут выбраны автоматически. • На дисплее отобразится «- --».
3	Нажмите кнопку «Старт/Пауза». • Машинка начнет работу, заблокировав дверцу и начав набирать воду в бак.

ПРИМЕЧАНИЕ

- Отложенный старт выбрать нельзя.
- Используйте эту программу без загрузки белья.
- Рекомендуется проводить очистку бака один раз в месяц.
- Если вы хотите изменить настройки в процессе работы, нажмите кнопку «Старт/Пауза», чтобы приостановить процесс, и нажмите нужные вам кнопки.

ВНИМАНИЕ

- Если вы выбрали температуру стирки «95 °С», сначала добавляется немного холодной воды, и только после этого будет сливаться вода из бака для стирки.
Это нужно для защиты пользователя от ожога. Температура горячей воды понижается, чтобы не выливать сразу горячую воду. Это не сбой.
(Будьте осторожны со сливающейся водой, поскольку она может быть еще достаточно горячей, несмотря на понижение температуры.)

*** ПРОГРАММА ХЛОПОК (ЭКО)**

1	Загрузите белье в барабан. Налейте моющее средство и кондиционер в отделение для моющего средства. Затем закройте дверцу. <ul style="list-style-type: none">• Выберите метод добавления моющего средства/кондиционера.
2	Нажмите кнопку питания. <ul style="list-style-type: none">• На светодиодном дисплее отобразится «- --» и загорятся индикаторы всех программ.
3	Выберите программу «Хлопок (ЭКО)» с помощью рукоятки выбора программ. <ul style="list-style-type: none">• Если вы нажмете кнопку «Старт/Пауза» после нажатия кнопки питания без выбора программы, программа «Хлопок» будет выбрана по умолчанию.• Температура стирки 60°C, полоскание 3, отжим 1200, опция «Интенсивное полоскание» выбираются автоматически.• Если вы хотите изменить температуру воды, время полоскания и скорость отжима, нажмите на каждую соответствующую кнопку.
4	Нажмите кнопку «Старт/Пауза». <ul style="list-style-type: none">• Машинка начнет работу, заблокировав дверцу.

ПРИМЕЧАНИЕ

- Если вы хотите изменить настройки в процессе работы, нажмите кнопку «Старт/Пауза», чтобы приостановить процесс, и нажмите нужные вам кнопки.
- В программе «Хлопок (ЭКО)» можно выбрать температуру стирки 40 или 60 градусов.

* ПРОГРАММА ДЕТСКИЕ ВЕЩИ

1	<p>Загрузите белье в барабан. Налейте моющее средство и кондиционер в отделение для моющего средства. Затем закройте дверцу.</p> <ul style="list-style-type: none">• Выберите метод добавления моющего средства/кондиционера.• Если вы хотите использовать отбеливатель, налейте его в отсек для ручной подачи моющего средства вместе с моющим средством.
2	<p>Нажмите кнопку питания.</p> <ul style="list-style-type: none">• На светодиодном дисплее отобразится «- --» и загорятся индикаторы всех программ.
3	<p>Выберите программу «Детские вещи» с помощью рукоятки выбора программ.</p> <ul style="list-style-type: none">• Если вы нажмете кнопку «Старт/Пауза» после нажатия кнопки питания без выбора программы, программа «Хлопок» будет выбрана по умолчанию.• Температура стирки 40, полоскание 4, отжим 400 выбираются автоматически.• Если вы хотите изменить температуру воды, время полоскания и скорость отжима, нажмите на каждую соответствующую кнопку.
4	<p>Нажмите кнопку «Старт/Пауза».</p> <ul style="list-style-type: none">• Машинка начнет работу, заблокировав дверцу и начав набирать воду в бак.

ПРИМЕЧАНИЕ

- Для программы «Детские вещи» рекомендуется загружать не более 2 кг белья.
- Если вы хотите изменить настройки в процессе работы, нажмите кнопку «Старт/Пауза», чтобы приостановить процесс, и нажмите нужные вам кнопки.
- Нельзя выбрать опцию супербыстрой стирки.
- Температуру стирки можно выбрать из следующих значений: 20°C, 40°C, 60°C и 95°C.

* ПРОГРАММА БЫСТРАЯ СТИРКА

1	<p>Загрузите белье в барабан. Налейте моющее средство и кондиционер в отделение для моющего средства. Затем закройте дверцу.</p> <ul style="list-style-type: none">• Выберите метод добавления моющего средства/кондиционера.• Если вы хотите использовать отбеливатель, налейте его в отсек для ручной подачи моющего средства вместе с моющим средством.
2	<p>Нажмите кнопку питания.</p> <ul style="list-style-type: none">• На светодиодном дисплее отобразится «- --» и загорятся индикаторы всех программ.
3	<p>Выберите программу «Быстрая стирка» с помощью рукоятки выбора программ.</p> <ul style="list-style-type: none">• Если вы нажмете кнопку «Старт/Пауза» после нажатия кнопки питания без выбора программы, программа «Хлопок» будет выбрана по умолчанию.• Температура стирки «Холодная», полоскание 1, отжим 800, опция «Интенсивное полоскание» выбираются автоматически.• Если вы хотите изменить время полоскания, нажмите на соответствующую кнопку.
4	<p>Нажмите кнопку «Старт/Пауза».</p> <ul style="list-style-type: none">• Дверца заблокирована. Определив вес белья и начав подавать воду в бак, машинка начнет процесс стирки.

ПРИМЕЧАНИЕ

- Для программы «Быстрая стирка» рекомендуется загружать не более 3 кг белья.
- «Быстрая стирка» длится около 15 минут.
В зависимости от веса загружаемого белья, режима полоскания, скорости отжима и равномерности распределения белья по барабану время стирки может увеличиваться — это не сбой стиральной машинки.
- Нельзя выбрать скорость отжима, температуру стирки и сушку.

* ПРОГРАММА ПРЕДВАРИТЕЛЬНАЯ СТИРКА

1	<p>Загрузите белье в барабан. Налейте моющее средство и кондиционер в отделение для моющего средства. Затем закройте дверцу.</p> <ul style="list-style-type: none">• Выберите метод добавления моющего средства/кондиционера.• Если вы хотите использовать отбеливатель, налейте его в отсек для ручной подачи моющего средства вместе с моющим средством.
2	<p>Нажмите кнопку питания.</p> <ul style="list-style-type: none">• На светодиодном дисплее отобразится «- --» и загорятся индикаторы всех программ.
3	<p>Выберите программу «Предварительная стирка» с помощью рукоятки выбора программ.</p> <ul style="list-style-type: none">• Если вы нажмете кнопку «Старт/Пауза» после нажатия кнопки питания без выбора программы, программа «Хлопок» будет выбрана по умолчанию.• Температура стирки 40С, полоскание 2, отжим 800, опция «Интенсивное полоскание» выбираются автоматически.• В режиме обычного полоскания или при отключении режима интенсивного полоскания добавляется одно полоскание.• Если вы хотите изменить температуру стирки, скорость отжима, время полоскания, нажмите на каждую соответствующую кнопку.
4	<p>Нажмите кнопку «Старт/Пауза».</p> <ul style="list-style-type: none">• Дверца заблокирована. Определив вес белья и начав подавать воду в бак, машинка начнет процесс стирки.

ПРИМЕЧАНИЕ

- Если вы хотите изменить настройки в процессе работы, нажмите кнопку «Старт/Пауза», чтобы приостановить процесс, и нажмите нужные вам кнопки.
- В программе «Предварительная стирка» можно выбрать температуру стирки из следующих вариантов: «Холодная», «20 °С», «40 °С», «60 °С» и «95 °С».
- После окончания предварительной стирки сразу же начинается основная стирка.
- Если вы выбрали ручную подачу моющего средства, вы не можете выбрать программу «Предварительная стирка». Она заменяется программой «Хлопок».
- При выборе ручной подачи моющего средства моющее средство подается однократно.

ВНИМАНИЕ

- Если вы выбрали температуру стирки «95 °С», сначала добавляется немного холодной воды, и только после этого будет сливаться вода из бака для стирки. Это нужно для защиты пользователя от ожога. Температура горячей воды понижается, чтобы не выливать сразу горячую воду. Это не сбой. Будьте осторожны со сливающейся водой, поскольку она может быть еще достаточно горячей, несмотря на понижение температуры.

* ПРОГРАММА СУШКИ ХЛОПКА

1	Загрузите белье в барабан. Затем закройте дверцу.
2	Нажмите кнопку питания. • На дисплее отобразится «- --».
3	Выберите программу «Сушка хлопка» с помощью рукоятки выбора программ. • Скорость отжима 1200 и сушка «На полку» будут выбраны автоматически. • Если вы хотите изменить скорость отжима или опцию сушки, нажмите на соответствующие кнопки.
4	• Нажмите кнопку «Старт/Пауза».

* Подходит для сушки изделий из хлопковых тканей.

ПРИМЕЧАНИЕ

- Для программы «Сушка хлопка» рекомендуется загружать не более 8 кг белья.
- Не используйте моющее средство или кондиционер.
- Кран холодной воды должен быть открыт.
- По окончании этой программы на панели будет мигать, и выполняется программа устранения складок в течение 30 минут, после чего питание отключается.
- Будьте внимательны — белье при вынимании может быть горячим.
- Возможна небольшая усадка и деформация вещей после сушки, поэтому следует сначала проверить, полностью ли высохла одежда.
- Если сушки оказалось недостаточно, измените выбранную температуру.
- Если вы хотите высушить белье после стирки, после выбора программы нажмите кнопку «СУШКА», а затем нажмите кнопку «Старт/Пауза».
- Вопрос: Машинка продолжает работать даже после нажатия кнопки «Пауза» в цикле сушки.
Ответ: В цикле сушки (при нажатии паузы или отключении питания) вентилятор охлаждения некоторое время продолжает работать, чтобы предотвратить повреждение машинки от воздействия высокой температуры. Вы можете открыть дверцу машинки не раньше, чем через минуту.

*** ПРОГРАММА ОСВЕЖИТЬ**

1	Загрузите белье в барабан. Затем закройте дверцу.
2	Нажмите кнопку питания. • На дисплее отобразится «- --».
3	Выберите программу «Освежить» с помощью рукоятки выбора программ. • Опция сушки «Деликатная» будет выбрана автоматически.
4	Нажмите кнопку «Старт/Пауза».

ПРИМЕЧАНИЕ

- Программа «Освежить» служит для дезинфекции и дезодорирования.
- Для программы «Освежить» рекомендуется загружать не более 2 кг белья.

* ПРОГРАММА БЫСТРОЙ СТИРКИ И СУШКИ

1	Загрузите белье в барабан. Налейте моющее средство и кондиционер в отделение для моющего средства. Затем закройте дверцу. • Выберите метод добавления моющего средства/кондиционера.
2	Нажмите кнопку питания. • На дисплее отобразится сигнал «- --»
3	Выберите программу «Быстрая стирка и сушка» с помощью рукоятки выбора программ. • Если вы нажмете кнопку «Старт/Пауза» после нажатия кнопки питания без выбора программы, программа «Хлопок» будет выбрана по умолчанию. • Температура стирки «Холодная», полоскание 1, отжим 1000, сушка «На полку» и опция «Интенсивное полоскание» выбираются автоматически. • Если вы хотите изменить время полоскания, нажмите на соответствующую кнопку.
4	Нажмите кнопку «Старт/Пауза». • Машинка начнет работу, заблокировав дверцу и начав набирать воду в бак.

* Не рекомендуется загружать более 1 кг белья.

* Стирка и сушка займут около 1 часа.

* Нельзя выбрать скорость отжима, температуру стирки и сушку.

* ТОЛЬКО СТИРКА

1	Поместите белье в барабан и добавьте моющее средства в отсек для моющего средства. (Если вы выбрали жидкое средство, оно будет автоматически добавлено в бак). После этого закройте дверцу.
2	Нажмите кнопку питания. • На дисплее отобразится «- --».
3	Выберите нужный режим стирки, нажав на кнопку «Темп.». • Программа «Хлопок» выбирается автоматически.
4	Нажмите кнопку «Старт/Пауза». • Машинка начнет работу, заблокировав дверцу и начав набирать воду в бак.

* ТОЛЬКО ПОЛОСКАНИЕ

1	Поместите белье в барабан и добавьте кондиционер в отсек для моющего средства. (Если вы выбрали автоматическую подачу кондиционера, он будет автоматически добавлен в бак). Затем закройте дверцу.
2	Нажмите кнопку питания. • На дисплее отобразится «- --».
3	Выберите желаемое количество полосканий, нажав на кнопку «ПОЛОСКАНИЕ». • Программа «Хлопок» выбирается автоматически. При каждом нажатии кнопки режим полоскания изменяется по следующему алгоритму: 1 → 1(добавить воды) → 2 → 2(добавить воды) → 3 → 3(добавить воды) → 4 → 4(добавить воды) → 5 → 5(добавить воды)
4	Нажмите кнопку «Старт/Пауза». • Машинка начнет работу, заблокировав дверцу и начав набирать воду в бак.

* ТОЛЬКО ОТЖИМ

1	Загрузите белье в барабан и закройте дверцу.
2	Нажмите кнопку питания. • На дисплее отобразится «- --».
3	Выберите желаемый режим отжима, нажав на кнопку «ОТЖИМ». • Программа «Хлопок» выбирается автоматически.
4	Нажмите кнопку «Старт/Пауза». • Машинка начнет работу, заблокировав дверцу.

* СУШКА

1	Загрузите белье в барабан и закройте дверцу.
2	Нажмите кнопку питания. • На дисплее отобразится «- --».
3	Выберите желаемый режим сушки, нажав на кнопку «СУШКА». Когда нажата эта кнопка, режим сушки будет установлен На полку → Сильная → Под утюг → Деликатная → По времени (0:30, 1:00, 1:30, 2:00, 2:30, 3:00, 3:30, 4:00, 4:30) → ВЫКЛ
4	Нажмите кнопку «Старт/Пауза». • Машинка начнет работу, заблокировав дверцу.

* ИНФОРМАЦИЯ О РЕЖИМАХ СУШКИ

РЕЖИМ СУШКИ	Информация	Максимальная загрузка	Время
			(мин, при максимальной загрузке)
«На полку»	Рекомендуемый цикл в зависимости от типа ткани. Выбирайте этот цикл для хлопка, обычных полотенец и нижнего белья.	8кг	250
«Сильная»	Выбирайте этот цикл для толстой ткани (например, джинсовой).		270
«Под утюг»	Заканчивает цикл сушки, оставляя белье немного влажным, идеальным для глажки		60
«Деликатная»	Выбирайте этот цикл для синтетики, поскольку сушка проводится при низкой температуре.		110
«По времени»	Вы можете установить время сушки в зависимости от типа ткани, количества одежды и желаемой степени высушивания.	-	30~270

* Обратите внимание, что не следует загружать изделия из деликатных тканей или не предназначенные для этого изделия, поскольку это может вызвать их повреждение даже при низкой температуре.

ПРИМЕЧАНИЕ

- Не используйте моющее средство или кондиционер.
 - Кран холодной воды должен быть открыт.
 - По окончании этой программы на панели будет мигать **CC30E3**, и будет выполнена программа разглаживания складок в течение 30 минут, после чего питание будет отключено.
 - Будьте внимательны — белье при вынимании может быть горячим.
 - Возможна небольшая усадка и деформация вещей после сушки, поэтому следует сначала проверить, полностью ли высохла одежда. Если сушки оказалось недостаточно, измените выбранную температуру.
 - Если вы хотите высушить белье после стирки, после выбора программы нажмите кнопку «СУШКА», а затем нажмите кнопку «Старт/Пауза».
 - Вопрос: Машинка продолжает работать даже после нажатия кнопки «Пауза» в цикле сушки.
Ответ: В цикле сушки (при нажатии паузы или отключении питания) вентилятор охлаждения некоторое время продолжает работать, чтобы предотвратить повреждение машинки от воздействия высокой температуры.
- Вы можете открыть дверцу машинки не раньше, чем через минуту.
- Циклы сушки «На полку» и «Сильная» включаются после автоматического определения количества белья и времени сушки для лучшего эффекта сушки.
 - Если вы выбрали циклы стирки и сушки вместе, скорость отжима изменится на 1200 об/мин.
 - Если вы хотите высушить влажное белье, выберите отжим и сушку.

ОБСЛУЖИВАНИЕ

Правильный уход за вашей стиральной машинкой продлит срок ее службы. Этот раздел объясняет, как правильно и безопасно ухаживать за вашей машиной.

Очистка стиральной машинки

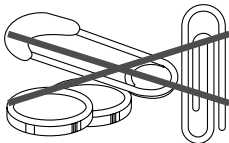
Снаружи	Внутри
<p>Стирайте все пятна от моющих средств, отбеливателя и т.п. влажной мягкой салфеткой или губкой. Время от времени протирайте корпус машинки для поддержания аккуратного внешнего вида.</p> 	<p>Очищайте машинку изнутри смесью 250 мл хлорного отбеливателя и 500 мл моющего средства. Запустите полный рабочий цикл машинки. При необходимости повторите процесс.</p>
<p>Во избежание повреждения машинки следите за тем, чтобы в бак не попадали острые или металлические предметы. Проверяйте карманы одежды перед стиркой — в них не должно оставаться булавок, скрепок, монет, болтов, гаек и т.п. После проверки карманов проверьте также, не попали ли эти предметы в бак машины случайно.</p> 	

Хранение или перевозка

Устанавливайте и храните машинку в месте, где не бывает отрицательных температур. Вода, оставшаяся в шлангах, может замерзнуть и повредить стиральную машинку. Если вы храните или перевозите машинку в зимнее время, подготовьте ее правильным образом.

Для подготовки машинки к зиме	Для возвращения к работе
<ul style="list-style-type: none"> • Закройте вентиль водопровода. • Отсоедините и слейте воду из водозаборных шлангов. • Запустите машинку на цикл слива и отжима на 1 минуту. • Отключите шнур питания от сети. 	<ul style="list-style-type: none"> • Промойте водопроводные трубки и шланги. • Отсоедините водозаборные шланги. • Закройте вентиль водопровода. • Подключите шнур питания к сети.

Уход за машинкой при длительном неиспользовании

Включайте машинку только когда вы находитесь дома.

Если вы в отъезде или не используете машинку долгое время, вам следует:

- Отсоединить шнур питания от сети или отключить электричество, которое подведено к стиральной машинке.
- Закрывать вентили подачи воды к машинке.

Это поможет избежать затопления (в случае скачка давления воды), пока вас не будет дома.

ОЧИСТКА ФИЛЬТРА

Очистка фильтра поступающей воды

- Проведите очистку фильтра в случае утечки воды из водозаборного отверстия.



Очистка сливного фильтра (для модели с насосом)

- Данный фильтр используется для задержания посторонних предметов, таких как нитки, монеты, булавки, пуговицы и т.п.
- Во избежание сбоев в сливной системе необходимо регулярно (после каждых 10 включений стиральной машинки) чистить этот фильтр.

ВНИМАНИЕ: Будьте внимательны при сливе горячей воды.

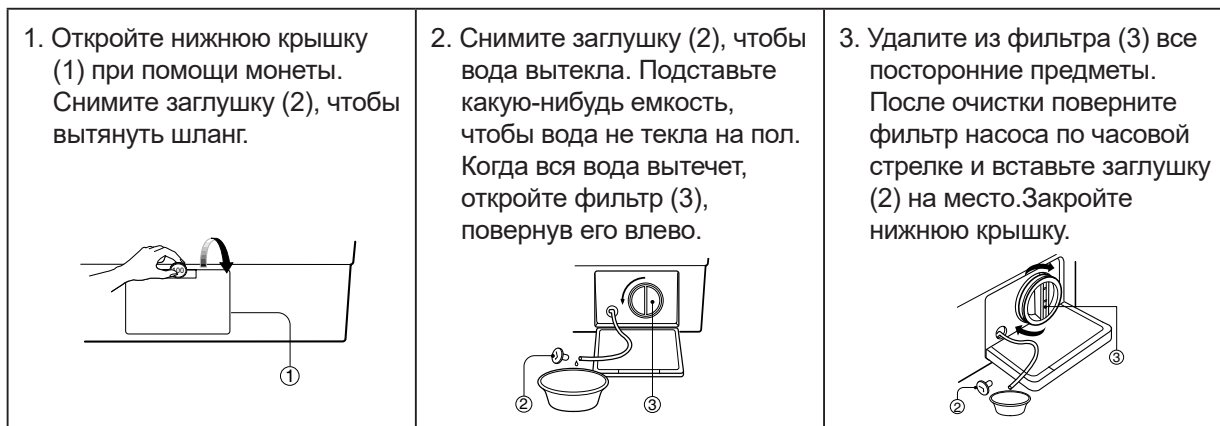

ОЧИСТКА ВЫДВИЖНОГО ОТДЕЛЕНИЯ

Очистка

- Для продления срока службы устройства необходимо чистить его детали следующим образом.

Примечание

- Если вы долгое время не использовали машинку или не добавляли моющее средство, очистите машинку перед использованием.
- Если вы не очищаете выдвижное отделение, моющее средство не попадет в стиральную машинку.

Как очистить отсек автоматической подачи жидкого моющего средства ① и отсек автоматической подачи кондиционера ②

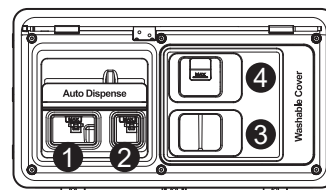

Как вынуть из стиральной машинки автоматический диспенсер

- ① Автоматический диспенсер можно вынуть, потянув его в направлении стрелки.
- ② Нажмите на кнопку, чтобы открыть крышку.
- ③ Очистите внутреннюю часть автоматического диспенсера с помощью воды и сухой салфетки.

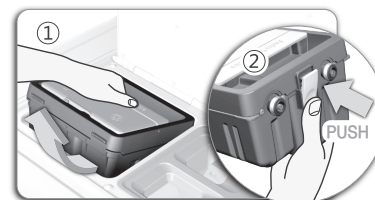

Как вставить автоматический диспенсер обратно в стиральную машинку

- ① Наклоните автоматический диспенсер, вставьте его носик в отверстие впрыска.
- ② Надавите на диспенсер сверху вниз.

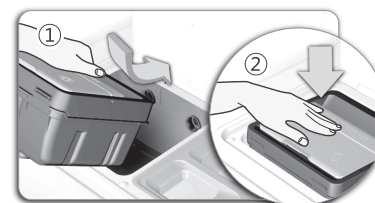

* Не переворачивайте автоматический диспенсер после того, как налили в него жидкое моющее средство или кондиционер.

Очистка

- Для продления срока службы устройства необходимо чистить его детали следующим образом.

Примечание

- Если вы долго время не использовали машинку или не добавляли моющее средство, очистите машинку перед использованием.
- Если вы не очищаете выдвижное отделение, моющее средство не попадет в стиральную машинку.

Как очистить отсек ручной подачи моющего средства ③ и отсек ручной подачи кондиционера ④

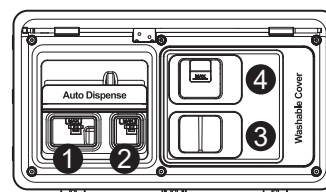

- ① Поднимите крышку.
- ② Протрите крышку сухой тканевой салфеткой.



УДАЛЕНИЕ ПЯТЕН

Вещи с сильными загрязнениями и пятнами для достижения оптимальных результатов стирки следует предварительно застирывать или замачивать. Замачивание способствует удалению пятен белкового происхождения, например, от крови, молока или травы. Предварительная стирка поможет удалить сильные загрязнения.

Правила удаления пятен

- Используйте теплую воду для замачивания или предварительного застирывания пятен. Горячая вода может зафиксировать пятна.
- Большинство свежих пятен легко поддаются удалению.
- Перед удалением пятна выясните, от чего это пятно, как давно оно образовалось, а также уточните тип ткани и подвержена ли эта ткань выцветанию. (См. этикетку на изделии)
- Стирка и сушка может зафиксировать некоторые пятна.
- Начиная процесс с холодной или теплой воды. Горячая вода может зафиксировать некоторые пятна.
- При отбеливании используйте только отбеливатель, безопасный для данного типа ткани.
- Положите изделие на бумагу или на белую ткань пятном вниз. Нанесите пятновыводитель на ткань с обратной стороны пятна. При этом пятновыводитель будет проникать через ткань, а не через загрязнение.

Инструкция по удалению пятен

ПЯТНО	КАК УБРАТЬ
Кровь	Немедленно промойте ХОЛОДНОЙ водой. Если пятно осталось, замочите изделие в холодной воде с добавлением средства для предварительной стирки с энзимами.
Жевательная резинка	Приложите лед в пластиковом пакете, чтобы жевательная резинка затвердела. Соскоблите как можно больше жевательной резинки и протрите остатки уайт-спиритом.
Какао, шоколад	Протрите губкой с ХОЛОДНОЙ водой и замочите в средстве для предварительной стирки с энзимами. Если пятно осталось, натрите пятно небольшим количеством моющего средства и прополощите в холодной воде.
Кофе	Быстро замойте его и прополощите в ХОЛОДНОЙ воде. Натрите пятно небольшим количеством моющего средства и постирайте при температуре, максимально разрешенной для данного типа ткани.
Сливки, молоко, мороженое	Прополощите в ХОЛОДНОЙ воде и постирайте в обычном режиме. Если пятно осталось, промокните его губкой с уайт-спиритом.
Дезодорант	Натрите загрязнение белым уксусом, а затем прополощите в ХОЛОДНОЙ воде. Промокните уайт-спиритом. Обработайте загрязненный участок средством для предварительной стирки с энзимами.
Яйцо	Замочите в ХОЛОДНОЙ воде с добавлением средства для предварительной стирки с энзимами, прополощите и стирайте в обычном режиме.
Кондиционер для тканей	Натрите загрязненный участок мылом и стирайте в обычном режиме.
Пятна от фруктов	Как можно быстрее протрите пятно ХОЛОДНОЙ водой. Вотрите в пятно немного моющего средства, после чего стирайте в обычном режиме.
Трава	Промокните губкой с уайт-спиритом. Вотрите немного средства для предварительной стирки с энзимами и постирайте в обычном режиме.
Жир и масло	Положите изделие на абсорбирующую ткань пятном вниз, чтобы можно было обработать пятно с обратной стороны. Промокните уайт-спиритом или средством для сухой чистки. Стирайте в обычном режиме.
Железо или ржавчина	Промокните пятно лимонным соком с солью, и разместите на солнце. Стирайте в обычном режиме.
Помада	Промокните губкой с денатурированным спиртом и стирайте в обычном режиме.
Плесень	Стирайте в ТЕПЛОЙ воде с добавлением моющего средства. Смочите загрязненный участок лимонным соком, дайте ему высохнуть на солнце, после чего стирайте в обычном режиме. Если пятно осталось, а данный тип ткани позволяет применение отбеливателя, обработайте пятно отбеливателем.
Грязь	Счистите засохшую грязь. Прополощите в холодной воде. Если пятно осталось, вотрите в него небольшое количество моющего средства и постирайте в обычном режиме.
Масляная краска	Соскоблите свежую краску, и промокните пятно негорючим средством для сухой чистки, после чего постирайте изделие в обычном режиме.
Краска на водной основе	Обработайте пятно, пока краска не высохла, прополощите в ТЕПЛОЙ воде и стирайте в обычном режиме.
Подпалины	Смочите салфетку в перекиси водорода, наложите ее на поврежденный участок одежды и прижмите горячим утюгом.

ВЫЯВЛЕНИЕ И УСТРАНЕНИЕ НЕИСПРАВНОСТЕЙ

Большинство проблем можно легко решить, правильно определив их причину. Прежде чем обращаться в сервисный центр, проверьте, нет ли описания вашей проблемы в следующей таблице.

Если на панели управления появились ошибки вида IE, OE или UE, попробуйте выключить машинку, а затем включить ее снова, нажав кнопку питания.

Если на панели управления отображается ошибка PFE, сначала выключите стиральную машинку, затем включите ее, нажав кнопку питания, после чего нажмите кнопку ОТЖИМ, а затем кнопку Старт/Пауза.

ПРОБЛЕМА	ЧТО ПРОВЕРИТЬ
<ul style="list-style-type: none"> • Машинка не работает. 	<ul style="list-style-type: none"> • Нет ли сбоев в подаче электроэнергии? • Правильно ли вставлена вилка в розетку? • Не отключили ли вы подачу питания? • Не нажали ли вы кнопку «Старт/Пауза»? • Правильное ли количество белья в машинке?
<ul style="list-style-type: none"> • Вода не подается <p>Ошибка на экране IE</p>	<ul style="list-style-type: none"> • Подсоединили ли вы водозаборный шланг, открыт ли водопроводный кран? • Не замерз ли водозаборный шланг или кран подачи воды? • Не отключена ли подача воды в помещении? • Не засорился ли фильтр поступающей воды?
<ul style="list-style-type: none"> • Машинка не сливает воду <p>Ошибка на экране OE</p>	<ul style="list-style-type: none"> • Не замерз ли сливной шланг? Не забит ли он грязью? • Может ли сливной шланг быть сдавлен или деформирован? • Погружен ли конец сливного шланга в воду? • Не засорился ли сливной фильтр?
<ul style="list-style-type: none"> • Машинка не отжимает <p>Ошибка на экране UE</p>	<ul style="list-style-type: none"> • Не скопилось ли все белье в одной части барабана? • Установлена ли машинка горизонтально на ровном полу, или испытывает серьезные вибрации?
<ul style="list-style-type: none"> • Дверца не закрыта. <p>Ошибка на экране LE</p>	<ul style="list-style-type: none"> • Закрыли ли вы дверцу? • Закройте дверцу аккуратно, если символ ошибки LE отображается на экране. После этого нажмите кнопку «Старт», и машинка снова заработает.
<ul style="list-style-type: none"> • Машинка останавливается во время отжима. • Отжим недостаточный. <p>Ошибка на экране PFE</p>	<ul style="list-style-type: none"> • Не засорился ли фильтр сливного насоса? • Работает ли насос слива? • Правильное ли количество моющего средства вы используете? • Не находится ли сливной шланг выше 1м от уровня пола?
<ul style="list-style-type: none"> • Сильный шум и вибрация 	<ul style="list-style-type: none"> • Установлена ли машинка горизонтально на ровном полу? • Удалены ли все транспортировочные винты?

Примечание

Если на дисплее отображаются ошибки **E9**, **E8** свяжитесь с сервисным центром.

Эти случаи не являются сбоями.

- Звук, который вы слышите при поступлении воды, является рабочим звуком водозаборного клапана.

СПЕЦИФИКАЦИЯ

МОДЕЛЬ	DWC-PHU12R1P / DWC-PHU12Y1P
Производитель	Dongbu Daewoo Electronics Corporation
Страна производства	Республика Корея
Тип	Полностью автоматическая стиральная машинка
Напряжение / Частота	220В / 50Гц
Мощность при стирке	2100 Вт
Максимальная загрузка	Стирка: 15 кг (Сушка: 8 кг)
Размеры (мм)	630 x 767 x 986 (ШxГxВ)
Размер в упаковке (мм)	700 x 865 x 1,063 (ШxГxВ)
Вес (кг)	84 (нетто) / 92 (брутто)
Скорость отжима (об./мин)	1200
Рабочее давление воды	0,03МПа ~ 0,8МПа (0,3 кгс/см ² ~ 8 кгс/см ²)
Класс энергетической эффективности	C
IP-код	IPX4

В целях усовершенствования устройства технические характеристики и дизайн могут изменяться без предварительного уведомления.



Утилизация электрического и электронного оборудования.

Данный символ на изделии, его комплектующих или упаковке означает, что данное изделие подлежит обязательной утилизации. Пожалуйста, сдайте отработавшее изделие в пункт приема электрического и электронного оборудования для переработки. В некоторых странах, в т.ч. странах ЕС, разработаны специальные схемы сбора единиц отработавшего электрического и электронного оборудования. Соблюдая правила утилизации этого оборудования, Вы внесете свой вклад в сохранение окружающей среды и здоровья человечества. Вторичная переработка материалов сохраняет природные ресурсы. Поэтому, пожалуйста, не выбрасывайте отработавшее оборудование вместе с бытовыми отходами. Более подробную информацию о вторичной переработке оборудования Вы можете получить в сервисе по переработке отходов или в торговой точке, где Вы приобрели данное изделие.

Постановлением правительства РФ №720 утвержден перечень товаров длительного пользования, которые по истечению срока службы могут работать неправильно и стать угрозой для жизни, здоровья потребителя, а также причинить вред его имуществу. Срок службы товара исчисляется с даты продажи. Рекомендуем не использовать товар по истечению срока службы товара. Срок службы данного товара составляет 7 лет.

Изготовитель: Dongbu Daewoo Electronics Corporation/Донгбу Дэу Электроникс Корпорейшен
 Адрес: Daechi-Dong, Dongbu Financial Center 432, Teheran-ro, Gangnam-gu, Seoul/Дэчи-Донг,
 Финансовый Центр Донгбу 432, Тегеран-ро, Ганнам-гу, Сеул, Республика Корея

Завод-изготовитель: Dongbu Daewoo Electronics Corporation/Донгбу Дэу Электроникс Корпорейшен
 Адрес: 559, Yonga-ro, Gwansan-gu, Gwangju, 506-729, Rep.of Korea/559, Енга-ро, Гвансан-гу, Гванчжу,
 506-729, Республика Корея

Консультационный центр потребителя: АО «Донгбу Дэу Электроникс Рус».
 Адрес: 117342, г. Москва, ул. Профсоюзная, 65, корп.1.
 Тел.: +7 495 741 4533

Импортер: АО «Донгбу Дэу Электроникс Рус».
 Адрес: 117342, г. Москва, ул. Профсоюзная, 65, корп.1.
 Тел.: +7 495 744 0397

Сделано в Корее

ЭЛЕКТРИЧЕСКАЯ СХЕМА

