

RU Руководство по эксплуатации



Jacky's
Life in colors

СТИРАЛЬНАЯ МАШИНА

Руководство по эксплуатации





JW 10W14G0





Спасибо, что выбрали нашу продукцию.

Руководство по эксплуатации содержит важную информацию о правилах техники безопасности и инструкции по эксплуатации и техническому обслуживанию вашей машины.

Ознакомьтесь с Руководством по эксплуатации до начала эксплуатации вашей машины и сохраните Руководство на случай возникновения вопросов в будущем.

Значок	Тип	Значение
	ВНИМАНИЕ!	Риск серьезной травмы или смерти
	ОПАСНОСТЬ ПОРАЖЕНИЯ ЭЛЕКТРИЧЕСКИМ ТОКОМ	Опасно высокое напряжение
	ПОЖАР	Риск пожара
	ВНИМАНИЕ!	Риск травмы или повреждения имущества
	ВАЖНАЯ ИНФОРМАЦИЯ / ПРИМЕЧАНИЕ	Информация о правильной эксплуатации системы

СОДЕРЖАНИЕ

1.ПРАВИЛА ТЕХНИКИ БЕЗОПАСНОСТИ.....	1
1.1. Предупреждения о соблюдении общей техники безопасности.....	2
1.2. Во время использования	6
1.3. Упаковка и окружающая среда	8
1.4. Информация по обеспечению экономии	8
2.ТЕХНИЧЕСКИЕ ХАРАКТЕРИСТИКИ	9
2.1. Общий вид.....	9
2.2. Технические характеристики.....	9
3.УСТАНОВКА	10
3.1. Удаление транспортировочных болтов.....	10
3.2. Регулирование ножек / регулируемых опор.....	10
3.3. Подключение к электрической сети	11
3.4. Подсоединение шланга подачи воды.....	11
3.5. Подсоединение сливного шланга.....	12
4.ОБЗОР ПАНЕЛИ УПРАВЛЕНИЯ	12
4.1. Контейнер для моющих средств.....	13
4.2. Отделения	13
4.3. Ручка выбора программ	15
5.ИСПОЛЬЗОВАНИЕ СТИРАЛЬНОЙ МАШИНЫ	16
5.1. Установка текущего времени	16
5.2. Выбор языка.....	16
5.3. Установка экономичного часового пояса	17
5.4. Настройка звуковых предупреждений	17
5.5. Регулировка яркости экрана  /  Регулировка контрастности экрана	18
5.6. Восстановить заводские настройки.....	18
6.ПОДГОТОВКА К СТИРКЕ	18
6.1. Сортировка белья	18
6.2. Загрузка белья в машину	19
6.3. Выбор и добавление моющего средства в стиральную машину	20
6.4. Использование стиральной машины	21
6.5. Выбор программы.....	21
6.6. Выбор типа пятен	21
6.7. Выбор уровня пятен	23
6.8. Дополнительные функции.....	24
6.9. Функция предварительной стирки	24
6.10. Дополнительное полоскание	24
6.11. Противоаллергический режим	25
6.12. Легкое глажение.....	25
6.13. Функция Экономичной работы.....	25
6.14. Установка времени задержки запуска/времени окончания программы.....	26
6.15. Кнопка сохранения в памяти	26
6.16. Кнопка Пуск/Пауза	28

6.17. Остановка программы / Добавление белья / Отмена программы	29
6.18. Завершение программы.....	29
6.19. Блокировка от детей.....	29
6.20. Система определения половинной загрузки	30
7.ТАБЛИЦА ПРОГРАММ.....	31
8.ВЫБОР ПОДПРОГРАММ	33
8.1. Синтетика	33
8.2. Шерсть	33
8.3. Дополнительно.....	34
9.ТЕХНИЧЕСКОЕ ОБСЛУЖИВАНИЕ И ЧИСТКА СТИРАЛЬНОЙ МАШИНЫ.....	35
9.1. Предупреждение	35
9.2. Фильтры на подаче воды.....	35
9.3. Фильтр насоса.....	36
9.4. Контейнер для моющих средств.....	37
10. КОРПУС / БАРАБАН	38
11.УСТРАНЕНИЕ НЕИСПРАВНОСТЕЙ	39
12.АВТОМАТИЧЕСКИЕ ПРЕДУПРЕЖДЕНИЯ О НЕИСПРАВНОСТИ И НЕОБХОДИМЫЕ ДЕЙСТВИЯ	41
13.МАРКИРОВКА ЭНЕРГОЭФФЕКТИВНОСТИ И ЭКОНОМНОЕ ИСПОЛЬЗОВАНИЕ ЭНЕРГИИ	43

1. ПРАВИЛА ТЕХНИКИ БЕЗОПАСНОСТИ

Рабочее напряжение/ частота	(В/Гц) (220–240) В~/50 Гц
Потребляемый ток (А)	10
Давление воды (МПа)	Максимум 1 МПа / минимум 0,1 МПа
Общая мощность (Вт)	2200
Максимальная загрузка для стирки (сухое белье) (кг)	10,0

- Не устанавливайте машину на ковер или подобные поверхности, это нарушит вентиляцию основания.
- Устройство не предназначено для использования людьми (включая детей) с ограниченными физическими, сенсорными и умственными возможностями или же нехваткой опыта и знаний, кроме тех случаев, когда они находятся под присмотром или проинструктированы лицом, ответственным за их безопасность.
- Дети до 3 лет могут находиться вблизи машины только под непрерывным контролем.
- Обратитесь в ближайший авторизованный сервисный центр для замены поврежденного шнура питания.
- При подключении воды к вашей машине используйте только новый шланг подачи воды, поставляемый вместе с машиной. Никогда не пользуйтесь старыми, побывавшими в эксплуатации или поврежденными шлангами.
- Не позволяйте детям играть с машиной. Чистка и операции технического обслуживания не должны осуществляться детьми без присмотра взрослых.

 **ПРИМЕЧАНИЕ:** Для получения электронной копии данного руководства отправьте сообщение на следующий адрес электронной почты: washingmachine@standardtest.info. В сообщении укажите название модели и серийный номер (20 цифр), которые указаны на дверце машины.

Внимательно прочитайте это руководство пользователя.

Ваша машина предназначена только для домашнего использования. Использование в коммерческих целях приведет к аннулированию гарантии.



Данное руководство подготовлено для нескольких моделей, поэтому у вашей машины могут отсутствовать некоторые функции, описанные в нем. По этой причине важно обратить особое внимание на любые цифры при ознакомлении с руководством по эксплуатации.

1.1. Предупреждения о соблюдении общей техники безопасности

- Необходимая температура окружающей среды для вашей стиральной машины составляет 15-25 °С.
- Если температура ниже 0 °С, в шлангах может быть трещина или электронная карта может работать неправильно.
- Проверьте, чтобы в одежде, загруженной в вашу стиральную машину, не было посторонних предметов, таких как гвозди, иглы, зажигалки и монеты.
- **Рекомендуется при первой стирке выбрать программу 90° Хлопок без белья и наполовину заполнить отделение II контейнера для моющих**

средств подходящим моющим средством.

- Налет может образовываться на моющих средствах и смягчителях, подверженных воздействию воздуха в течение длительного периода времени. В начале каждой стирки добавляйте только смягчитель или моющее средство в контейнер.
- Отключите стиральную машину от сети и выключите подачу воды, если стиральная машина не используется в течение длительного времени. Мы также рекомендуем оставлять дверцу открытой, чтобы предотвратить образование влаги внутри стиральной машины.
- Некоторое количество воды может остаться в вашей стиральной машине в результате проверки качества во время производства. Это не повлияет на работу вашей стиральной машины.
- Упаковка машины может быть опасна для детей. Не позволяйте детям играть с упаковкой или небольшими частями стиральной машины.
- Храните упаковочные материалы в недоступном для детей месте или утилизируйте их надлежащим образом.
- Используйте программы предварительной стирки только для очень грязного белья.

 Не открывайте контейнер для моющих средств во время работы машины.

- В случае поломки отключите машину от сети и выключите подачу воды. Не пытайтесь выполнять ремонт самостоятельно. Всегда обращайтесь к авторизованный сервисный центр.
- Не превышайте максимальную загрузку белья для выбранной программы стирки.

 Никогда не пытайтесь силой открыть дверцу при работе стиральной машины.

- Стирка белья, испачканного в муке, может повредить вашу машину.
- Следуйте инструкциям производителя относительно использования кондиционера для белья или любых аналогичных продуктов, которые вы собираетесь использовать в стиральной машине.
- Убедитесь, что открытию дверцы вашей стиральной машины ничего не мешает и ее можно открыть полностью.
- Установите машину в хорошо проветриваемом месте с постоянной циркуляцией воздуха.

⚠ Прочитайте эти предупреждения. Следуйте указанным рекомендациям для защиты себя и других от рисков и смертельных травм.

РИСК ПОЛУЧЕНИЯ ОЖОГОВ

⚠ Не прикасайтесь к сливному шлангу или сливаемой воде во время работы стиральной машины. Высокие температуры при работе машины создают риск ожога.

⚠⚡ РИСК СМЕРТИ ОТ ЭЛЕКТРИЧЕСКОГО ТОКА

- Не подключайте стиральную машину к электросети с помощью удлинителя.
- Не вставляйте поврежденную вилку в розетку.
- Вынимая шнур питания из розетки, не тяните за шнур. Всегда держите его за вилку.
- Никогда не касайтесь шнура питания / вилки мокрыми руками, так как это может привести к короткому замыканию или поражению электрическим током.
- Не прикасайтесь к стиральной машине, если ваши руки или ноги мокрые.
- Поврежденный шнур питания / вилка может привести к возгоранию или поражению

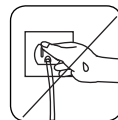
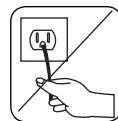
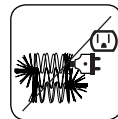
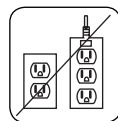

электрическим током. При повреждении его необходимо заменить, это должно выполняться только квалифицированным персоналом.

Риск разлива воды

- Проверьте скорость потока воды до того, как направить сливной шланг в раковину.
- Примите все необходимые меры для предотвращения соскальзывания шланга.
- Поток воды может выбить шланг, если он закреплен ненадежно. Убедитесь, что пробка не закрывает отверстие в раковине.

Опасность пожара

- Не храните легковоспламеняющиеся жидкости возле стиральной машины.
- Сера, содержащаяся в растворителях краски, может привести к коррозии. Никогда не используйте растворители краски для очистки машины.
- Никогда не используйте в вашей машине продукты, содержащие растворители.
- Проверьте, чтобы в одежде, загруженной в вашу стиральную машину, не было посторонних предметов, таких как гвозди, иглы, зажигалки и монеты.

Опасность пожара и взрыва

Риск падения и травмы

- Не вставайте на стиральную машину.
- Убедитесь, что шланги и кабели не создают опасность споткнуться.
- Не переворачивайте машину вверх дном и не ставьте на бок.
- Не поднимайте стиральную машину, держась за дверцу или контейнер для моющих средств.

⚠ Машину должны переносить не менее 2 человек.

⚠ Безопасность детей



- Не оставляйте детей без присмотра рядом с машиной. Дети могут закрыться в машине, что может привести к смерти.
- Не позволяйте детям касаться стеклянной дверцы во время работы. Поверхность становится очень горячей и может привести к повреждению кожи.
- Храните упаковочные материалы в недоступном для детей месте.
- Отравление и раздражение могут возникать, если моющие и чистящие средства проглатываются или попадают на кожу и в глаза. Храните все моющие средства в недоступном для детей месте.



1.2. Во время использования

- Не подпускайте к стиральной машине домашних животных.
- Проверьте упаковку стиральной машины перед установкой и наружную поверхность машины после удаления упаковки. Не используйте машину, если она повреждена или если упаковка была открыта.
- Установка машины должна выполняться сотрудниками авторизованного сервисного центра. Установка любым лицом, кроме уполномоченного агента, может привести к недействительности вашей гарантии.
- Данное устройство может использоваться детьми старше 8 лет и лицами с ограниченными физическими, сенсорными и умственными возможностями или же нехваткой опыта и знаний, если они находятся под присмотром или

проектированы по вопросам безопасной эксплуатации устройства и понимают сопряженные с этим опасности. Не позволяйте детям играть с машиной. Чистка и техническое обслуживание не должны осуществляться детьми без присмотра взрослых.

- Используйте машину только для вещей, маркированных производителем как подходящие для стирки.
- **Перед использованием стиральной машины необходимо удалить 4 транспортировочных болта и резиновые прокладки в задней части машины. Если болты не удалены, они могут вызвать сильную вибрацию, шум и неисправность машины и привести к недействительности гарантии.**
- Ваша гарантия не распространяется на повреждения, вызванные внешними факторами, такими как пожар, наводнение и другие причины повреждений.
- Не выбрасывайте это руководство по эксплуатации; сохраните его для дальнейшего использования и передайте следующему владельцу.

 **ПРИМЕЧАНИЕ:** Технические характеристики машины могут отличаться в зависимости от приобретенного изделия.

Замену приводного ремня должен выполнять только специалист авторизованного сервисного центра.

Используйте только оригинальный запасной ремень:
42006396

Optibelt 6 EPJ 1236

1.3. Упаковка и окружающая среда

Снятие упаковки

Упаковочные материалы защищают вашу машину от любых повреждений, которые могут возникнуть во время транспортировки. Упаковочные материалы экологически безопасны, поскольку пригодны для повторного использования. Использование переработанного материала снижает потребление сырья и уменьшает образование отходов.

1.4. Информация по обеспечению экономии

Важная информация для максимально эффективного использования вашей машины:

- Не превышайте максимальную загрузку белья для выбранной программы стирки. Это позволит вашей машине работать в режиме энергосбережения.
- Не используйте функцию предварительной стирки для слегка загрязненного белья. Это поможет вам сэкономить на потреблении электроэнергии и воды.

Декларация соответствия нормам ЕС

Мы заявляем, что наша продукция соответствует применимым директивам, решениям и регламентам ЕС и требованиям, указанным в стандартах, на которые делается ссылка.

Утилизация старой машины



Этот символ на изделии или на его упаковке указывает, что с этим изделием нельзя обращаться как с бытовыми отходами. Вместо этого она должна быть передана в соответствующий пункт сбора для утилизации электрического и электронного оборудования. Обеспечив правильную утилизацию данного изделия вы сможете предотвратить потенциальные негативные последствия для окружающей среды и здоровья человека, которые в противном случае могли бы возникнуть вследствие

неправильного обращения с отходами данного изделия. За дополнительной информацией относительно утилизации данного изделия обратитесь в администрацию города, службу утилизации домашних отходов или в магазин, где вы приобрели изделие.

2. ТЕХНИЧЕСКИЕ ХАРАКТЕРИСТИКИ

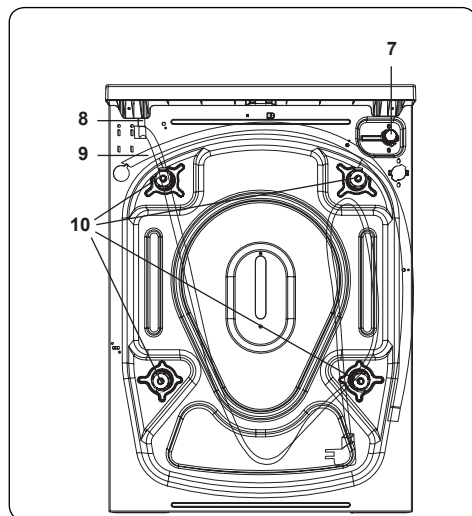
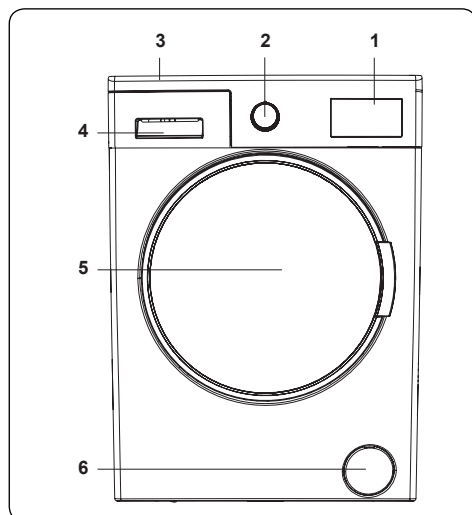

2.1. Общий вид

1. Электронный дисплей
2. Диск выбора программ
3. Верхний лоток
4. Контейнер для моющих средств
5. Барабан
6. Крышка фильтра насоса
7. Впускной клапан
8. Шнур питания
9. Сливной шланг

10. Транспортировочные болты

2.2. Технические характеристики

Рабочее напряжение / частота (В/Гц)	(220–240) В~/50 Гц
Потребляемый ток (А)	10
Давление воды (МПа)	Максимум: 1 МПа Минимум: 0,1 МПа
Общая мощность (Вт)	2200
Максимальная загрузка сухого белья (кг)	10
Обороты отжима (об./мин)	1400
Номер программы	15
Размеры (мм)	
Высота	845
Ширина	597
Глубина	582

3. УСТАНОВКА

3.1. Удаление транспортировочных болтов

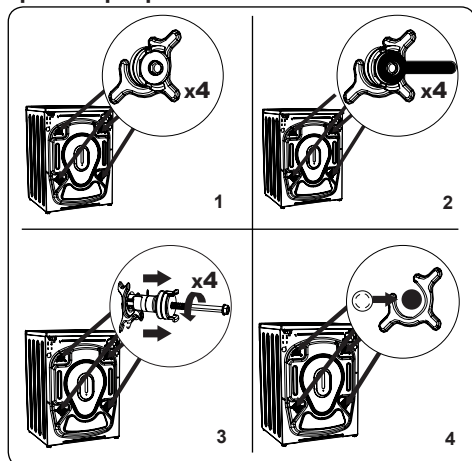

1. Перед использованием стиральной машины необходимо удалить 4 транспортировочных болта и резиновые прокладки в задней части машины. Если болты не удалены, они могут вызвать сильную вибрацию, шум и неисправность машины и привести к недействительности гарантии.
2. Ослабьте транспортировочные болты, повернув их против часовой стрелки соответствующим гаечным ключом.
3. Потяните за транспортировочные болты, чтобы их вытянуть.
4. Установите пластмассовые заглушки, входящие в комплект принадлежностей, в отверстия, оставшиеся после удаления транспортировочных болтов. Транспортировочные болты следует сохранить для использования в будущем.

ПРИМЕЧАНИЕ: Удалите транспортировочные болты до первого использования машины. Неисправности, возникающие из-за работы машины с установленными транспортировочными болтами, не входят в объем гарантии.

3.2. Регулирование ножек / регулируемых опор

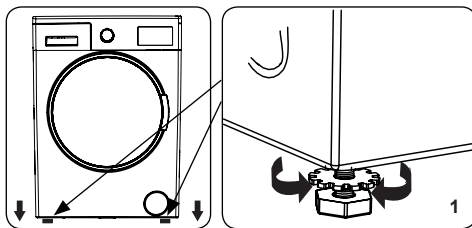

5. Не устанавливайте машину на поверхность (например, ковер), которая помешала бы вентиляции в основании.
- Для обеспечения бесшумной работы машины и предупреждения вибрации машину необходимо установить на твердую поверхность.
- Вы можете выровнять машину, используя регулируемые ножки.
- Сначала ослабьте пластиковую стопорную гайку.

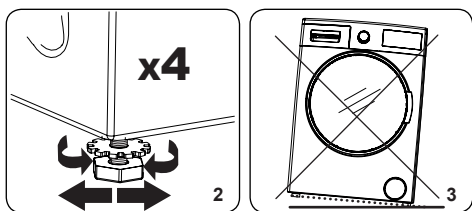

6. Чтобы увеличить высоту машины, поверните ножки по часовой стрелке. Чтобы уменьшить высоту машины, поверните ножки против часовой стрелки.
- После того, как машина установлена ровно, затяните стопорные гайки, повернув их по часовой стрелке.
7. Никогда не подкладывайте картон, дерево или другие подобные материалы под машину, чтобы выровнять ее.
- При очистке поверхности, на которой находится машина, следите за тем, чтобы не нарушить горизонтальное положение машины.

3.3. Подключение к электрической сети

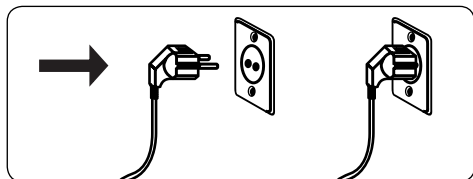

- Стиральная машина требует 220-240 В, 50 Гц.
- Шнур питания вашей стиральной машины оснащен заземленной вилкой. Эта вилка всегда должна подключаться только в заземленную розетку с током 10 ампер.
- Вилка всегда должна включаться только в розетку с током 10 ампер. Номинал предохранителя вилки должен составлять 10 ампер.
- Если у вас нет подходящего разъема и предохранителя, соответствующего ему, пригласите для выполнения работы квалифицированного электрика.
- Мы не несем ответственность за повреждения, которые могут возникнуть в связи с использованием незаземленного оборудования.

ПРИМЕЧАНИЕ:

Эксплуатация машины с низким напряжением может привести к значительному сокращению срока службы вашей машины и ограничению ее производительности.

3.4. Подсоединение шланга подачи воды

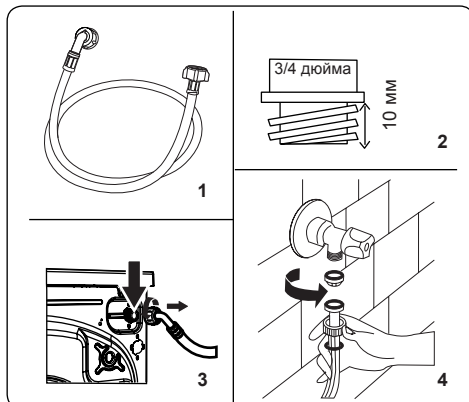

8. Ваша машина может иметь одно подключение к линии водопровода (с подводом холодной воды) или два подключения (с подводом холодной/горячей воды) в зависимости от спецификации машины. Шланг с белым наконечником предназначен для подключения к линии холодного водоснабжения, с красным – горячего (если применимо).
- Чтобы предотвратить утечку воды в соединениях, в упаковке в месте со шлангом поставляются 1 или 2 гайки (в зависимости от спецификации вашей машины). Установите эти гайки на конец(цы) шланга подачи воды, который подключается к водопроводу.
9. Присоедините новый шланг подачи воды к крану с резьбой $\frac{3}{4}$ дюйма.
 - Подсоедините конец шланга подачи воды с белым наконечником к белому впускному клапану на задней стороне

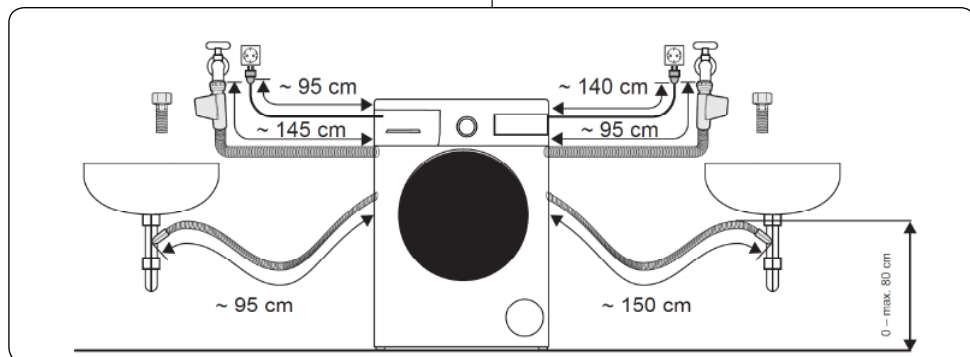

машины, а конец шланга подачи воды с красным наконечником – к красному впускному клапану (если применимо).

- Затяните соединения вручную. Если у вас есть какие-либо сомнения, обратитесь к квалифицированному сантехнику.
 - Поток воды под давлением 0,1-1 МПа позволит вашей машине работать с оптимальной эффективностью (давление 0,1 МПа означает, что через полностью открытый кран будет поступать более 8 литров воды в минуту).
10. После того, как вы выполнили все соединения, аккуратно включите подачу воды и проверьте наличие утечек.
11. Убедитесь, что новые шланги подачи воды не застряли, не перекручены, не скручены, не свернуты или не сплющены.
- Если ваша машина имеет подключение для подачи горячей воды, температура поступающей горячей воды не должна превышать 70 °С.



ПРИМЕЧАНИЕ:

Ваша стиральная машина должна быть подключена только к вашей водопроводной сети, используя поставляемый новый шланг подачи воды. Старые шланги нельзя использовать повторно.

3.5. Подсоединение сливного шланга

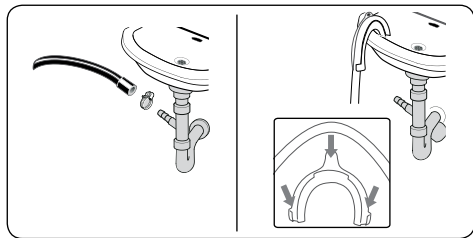

- Подсоедините шланг слива воды к стояку или к отводящему патрубку раковины с использованием дополнительного оборудования.
- Ни в коем случае не наращивайте сливной шланг.
- Не помещайте шланг для слива воды

из машины в контейнер, ведро или ванну.

- Убедитесь в том, что сливной шланг не свернут, не перекручен, не поврежден и не растянут.
- Шланг для слива воды должен быть установлен на максимальной высоте 100 см от пола.

4. ОБЗОР ПАНЕЛИ УПРАВЛЕНИЯ

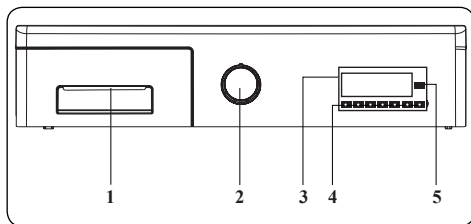

1. **Контейнер для моющих средств**
2. **Диск выбора программ / кнопка Включения-Выключения:** Чтобы выбрать нужную программу, поворачивайте диск выбора программ по часовой стрелке или против часовой стрелки до тех пор, пока указатель на диске не укажет на выбранную программу. Убедитесь, что указатель на диске выбора программ установлен точно на требуемую программу. Чтобы включить или выключить машину, нажмите кнопку включения / выключения.
3. **Информационный экран:** На этом экране отображаются функции выбранных программ стирки и информация о состоянии машины.
4. **Регулировка и дополнительные кнопки управления:** Машина оборудована сенсорными кнопками. Нажмите на них, чтобы сделать выбор.
5. **Кнопка Пуск/Пауза:** Чтобы запустить выбранную программу или переключить машину в режим ожидания, нажмите эту кнопку.

4.1. Контейнер для моющих средств

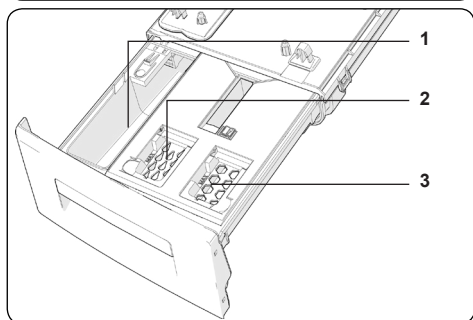
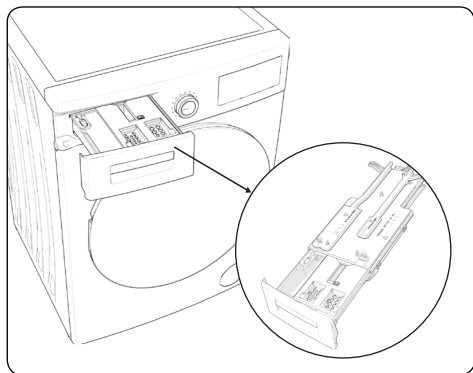

1. Контейнер для стирального порошка
2. Контейнер для жидкого моющего средства (автоматическое дозирование)
3. Контейнер (автоматическое дозирование) для смягчителя

4.2. Отделения

Отделение для стирального порошка:

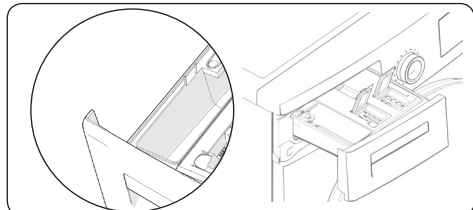

Если вы хотите использовать стиральный порошок для цикла стирки, отключите функцию автоматического дозирования и используйте отделение для стирального порошка.

Отделение для жидкого моющего средства (автоматическое дозирование):

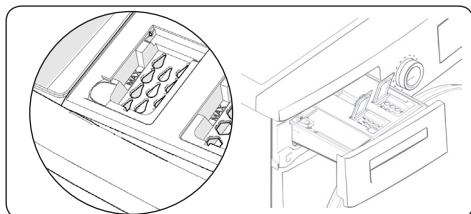

Использование жидкого моющего средства (автоматическое дозирование) активируется на вашей машине по умолчанию. В этом отделении можно использовать только жидкое моющее средство.

Если вы хотите использовать отделение для стирального порошка:

- Вы должны деактивировать функцию (автоматического дозирования) жидкого моющего средства.
- Нажмите кнопку с символом  на дисплее, чтобы перейти в меню дозирования.

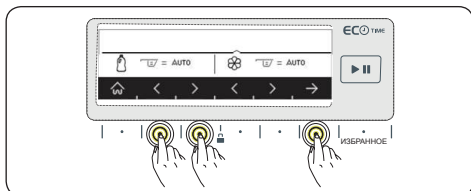
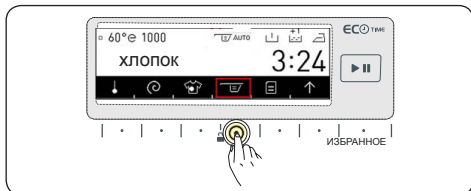

- Чтобы отключить функцию (автоматического дозирования) жидкого моющего средства войдите в меню дозирования: в левой части экрана вы можете отрегулировать дозировку, выбрав вариант, соответствующий требуемому количеству жидкого моющего средства (автоматическое дозирование), а в правой стороне экрана вы можете отрегулировать дозировку смягчителя, нажав кнопки с символами $\langle \rangle$.

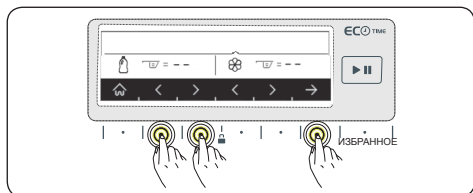

- Когда отображается --, вы можете нажать кнопку с символом →, чтобы подтвердить ваш выбор.
- Если вы отключите функцию автоматического дозирования жидкого моющего средства, -- отобразится вместо символа дозирования на главном экране.

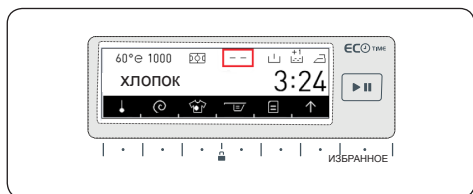

ПРИМЕЧАНИЕ: Пока -- отображается на главном экране, вам необходимо использовать стиральный порошок для ваших циклов стирки. Для этого необходимо добавить моющее средство в отделение для стирального порошка.

ПРИМЕЧАНИЕ: Экран выбора начинается с «АВТО» при каждом входе в меню дозирования.

Если вы хотите использовать жидкое моющее средство (автоматическое дозирование) для цикла стирки.

- При использовании автоматического выбора моющего средства в отделении для жидких моющих средств позволяет выполнить 20 циклов стирки с программами для хлопка. Максимальная емкость отделения для хранения жидких моющих средств составляет 1,3 л. Максимальная емкость отделения для хранения смягчителя составляет 0,5 л.

Если вы хотите выбрать количество моющего средства,

- Нажмите кнопку с символом  на главном экране, чтобы перейти в

меню дозирования.

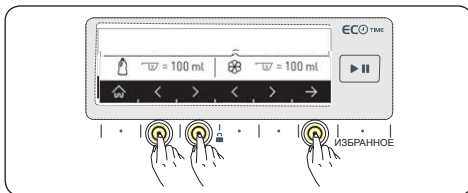

- Вы можете выбрать количество моющего средства и смягчителя с шагом 5 мм, нажав клавиши с символами < > в левой части экрана меню дозирования вы можете выбрать дозировку жидкого моющего средства (автоматическое дозирование), а в правой стороне экрана меню дозирования вы можете выбрать дозировку смягчителя.

ПРИМЕЧАНИЕ: Количество моющего средства, которое может быть выбрано, составляет от 20 мл до 150 мл. Количество смягчителя, которое может быть выбрано, составляет от 20 мл до 100 мл.

ВАЖНАЯ ИНФОРМАЦИЯ: Если выбрано автоматическое количество, количество циклов стирки в зависимости от программ будет таким, как в приведенной ниже таблице.

Программа	Количество циклов стирки с жидким моющим средством	Количество циклов стирки со смягчителем
Изделия из хлопка	20	20
Есо 20	29	20
Синтетика	37	20
Спортивная одежда	37	20
Шторы	43	20
Изделия из шерсти	43	20

Программа	Количество циклов стирки с жидким моющим средством	Количество циклов стирки со смягчителем
Одежда, требующая деликатного режима стирки	43	20
Пуховое одеяло	26	20
Ежедневная стирка 60	32	20
Супербыстрая стирка 12 минут	43	20
Рубашки	32	20

⚠ ПРЕДУПРЕЖДЕНИЕ: Если вы выберете другое количество, которое является вариантом АВТО выбора для мощного средства, результаты стирки будут отличаться.

Резервуар для смягчителя, крахмалящего вещества, мощного средства:

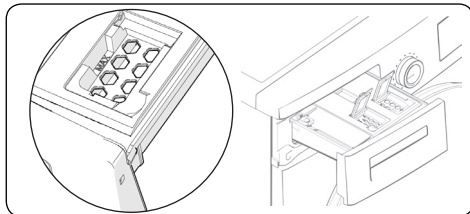

Используйте это отделение только для смягчителя (соблюдайте рекомендации по количеству и типу, указанные производителем). В некоторых случаях определенная часть смягчителя может оставаться в этом отделении после стирки. Это происходит потому, что смягчитель очень густой. Рекомендуется использовать менее густые смягчители или разбавлять смягчитель.

Если вы не хотите использовать отделение для смягчителя:

- Вы должны деактивировать выбор смягчителя.
- Нажмите кнопку с символом  на дисплее, чтобы перейти в меню дозирования.

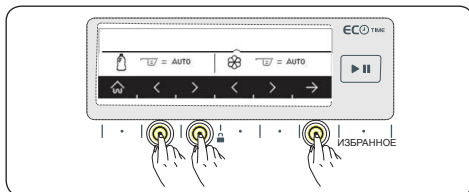
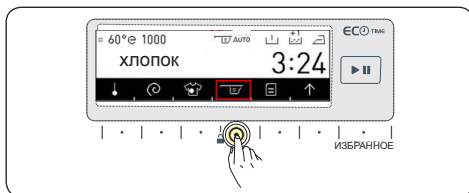

- Чтобы отключить эту функцию для смягчителя войдите в меню дозирования: в правой части экрана вы можете отрегулировать дозировку, выбрав вариант, соответствующий требуемому количеству смягчителя, нажав кнопки с символами <> .

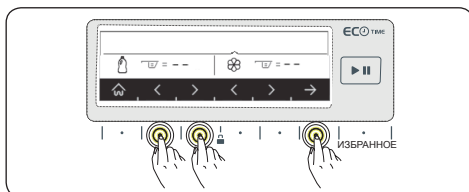

- Когда отображается --, вы можете нажать кнопку с символом →, чтобы подтвердить ваш выбор. Использование смягчителя будет отменено для цикла стирки.

4.3. Ручка выбора программ

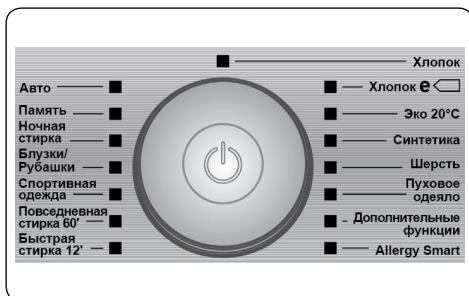

- Чтобы выбрать нужную программу, поворачивайте диск выбора программ по часовой стрелке или против часовой

стрелки до тех пор, пока указатель на диске не укажет на выбранную программу.

- Убедитесь, что указатель на диске выбора программ установлен точно на требуемую программу.

5. ИСПОЛЬЗОВАНИЕ СТИРАЛЬНОЙ МАШИНЫ

5.1. Установка текущего времени

Для установки настроек вашей машины:

- Подключите машину к сети.
- Откройте кран подачи воды.
- Поверните диск выбора программ.

После показа логотипа ваша машина предложит вам установить текущее время - на экране будет отображаться «установить дневное время»:

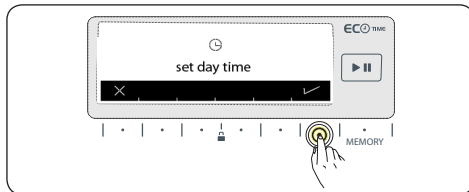

- Для установки времени нажмите кнопку ✓. Или нажмите кнопку ✕ для выхода без установки времени.

ПРИМЕЧАНИЕ: Мы настоятельно рекомендуем точно установить текущее время, так как от него зависят другие функциональные возможности.

ПРИМЕЧАНИЕ: Информация о настройке времени будет потеряна, если вы оставите свою машину отключенной в течение более 15 дней. В этом случае вам будет предложено установить время, когда вы включите машину.

- Нажимайте кнопки >>, чтобы установить часы и минуты.

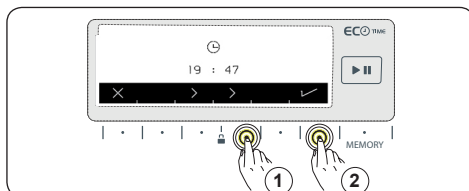

- После установки текущего времени (1) нажмите кнопку ✓ для (2)

подтверждения настройки.

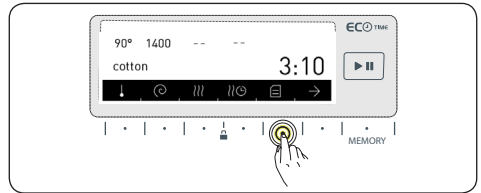

- После того, как вы установили текущее время, ваша машина отобразит главный экран программы, выбранной с помощью диска выбора программ.
- Чтобы внести дополнительные изменения в настройки машины, нажмите кнопку [Menu] и выберите настройку, которую вы хотите изменить.

5.2. Выбор языка

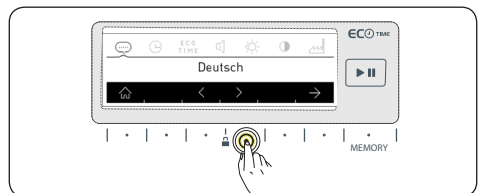

- Выберите нужный язык, нажимая кнопки <>, пока не отобразится нужный язык.

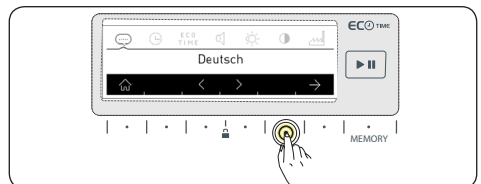
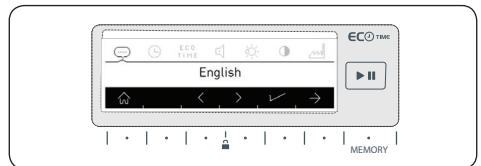

- Нажмите кнопку ✓, чтобы сохранить выбранный язык.
- Вам будет предложено подтвердить выбор.

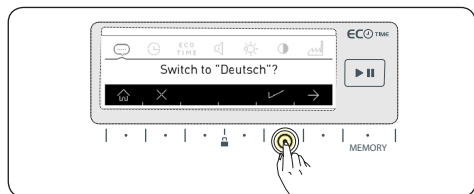

- Нажмите кнопку ✓, чтобы подтвердить изменение языка.
- Если был выбран неправильный язык, нажмите кнопку ✕ и снова осуществите выбор языка.
- После подтверждения выбранного языка выбранный вами язык будет активирован.

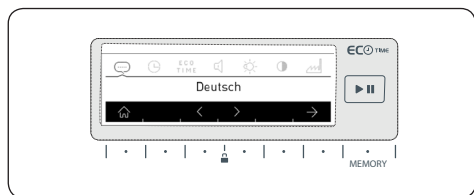

5.3. Установка экономичного часового пояса

- Ваша машина имеет настройку Экономичная работа, которая позволяет вам настроить вашу машину на работу в часы, когда ваш тариф на электроэнергию является более экономичным. Имейте в виду, что для работы этого режима потребуется smart-счетчик.
- Когда вы устанавливаете период Экономичной работы в первый раз:
- Нажимайте кнопку →, пока не будет выбрано ECO TIME.
- Для установки опции Экономичной работы нажмите кнопку ✓.
- Для установки опции Экономичной работы позднее, нажмите кнопку ✕.

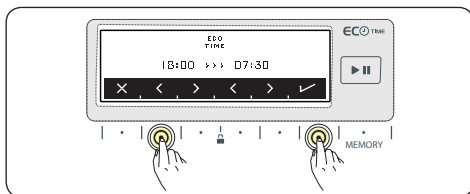
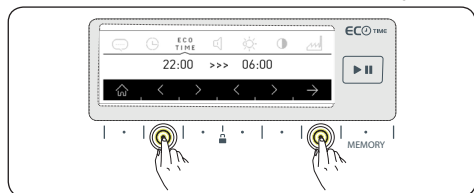

- Используйте кнопки <> чтобы установить время начала и окончания для периода Экономичной работы.

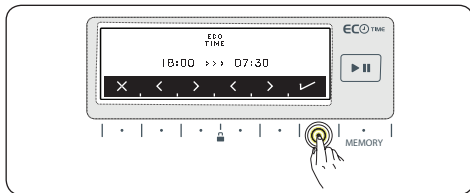

- Чтобы подтвердить период Экономичной работы, нажмите кнопку ✓.

5.4. Настройка звуковых предупреждений

- Вы можете включать или выключать предупреждающие звуковые сигналы вашей машины. Используйте кнопки <> для выбора соответствующей опции.

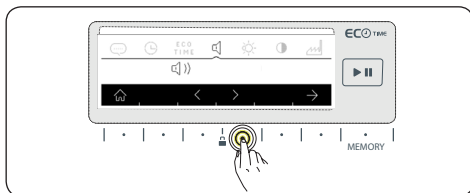



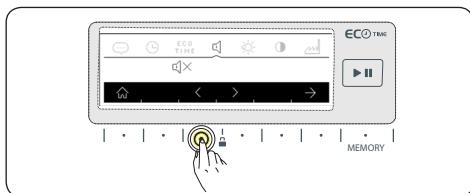

- Символ 🗣️ означает, что предупреждающий звуковой сигнал включен.





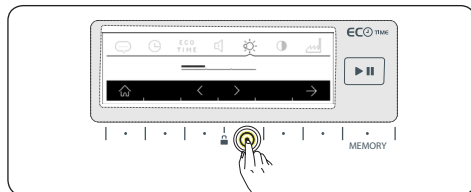

- Символ 🗣️ ✕ означает, что предупреждающий звуковой сигнал выключен.

5.5. Регулировка яркости экрана Регулировка контрастности экрана

- Вы можете изменять яркость информационного экрана вашей машины, нажимая кнопку , пока не отобразится символ .
- Для увеличения или уменьшения яркости используйте кнопки  .



- Вы можете изменять контрастность информационного экрана вашей машины, нажимая символ , пока не отобразится символ .
- Для увеличения или уменьшения контрастности используйте кнопку  .

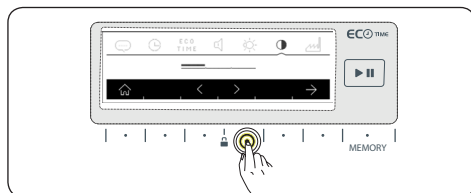

5.6. Восстановить заводские настройки

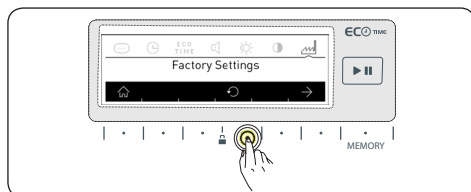

Чтобы восстановить заводские настройки машины, выполните следующие действия:

- Нажмите символ .

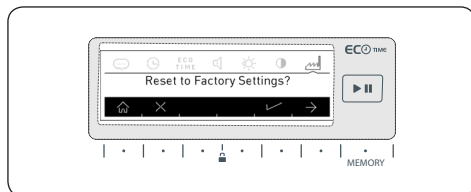

- Вам будет предложено подтвердить, что вы хотите вернуть заводские настройки вашей машины.



- Чтобы подтвердить выбор, нажмите кнопку .
- Если вы хотите отменить выбор, нажмите кнопку .
- Для возврата на главный экран, нажмите кнопку .

6. ПОДГОТОВКА К СТИРКЕ

6.1. Сортировка белья

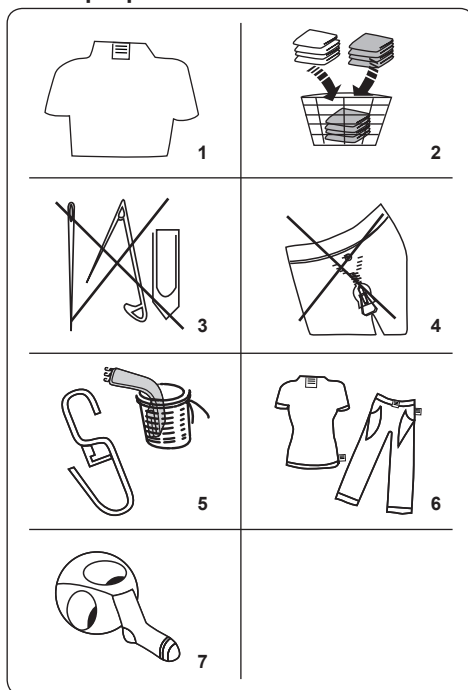

1. На белье имеются этикетки с описанием характеристик изделия. Стирайте белье в соответствии с указаниями на этикетке изделия.
 - Разберите белье по виду тканей (хлопок, синтетика, деликатные ткани, шерсть и т. п.), в соответствии с температурой стирки (холодная вода, 30°, 40°, 60°, 90°) и степенью загрязнения (слабо, средне и сильно загрязненное).
2. Белое и цветное белье всегда следует стирать отдельно.
 - В связи с тем, что цветное белье может полинять, всегда стирайте его отдельно.

3. Убедитесь в том, что на белье или в карманах одежды не имеется металлических предметов и удалите их, если они имеются.

ВНИМАНИЕ! Гарантия не распространяется на неисправности, возникающие в результате попадания посторонних предметов в машину.

4. Закройте замки-молнии и застегните пуговицы на одежде.
5. Перед стиркой всегда отрезайте пластиковые или металлические крючки со штор и тюли или стирайте их в закрытом сетчатом мешке.
6. Брюки, вязаные изделия, футболки и спортивные костюмы стирайте вывернутыми наизнанку.
7. Мелкие предметы (например, носки и носовые платки) стирайте в сетчатом мешке.

 Можно отбеливать	 Не отбеливать	 Обычная стирка
 Гладить при температуре не выше 150 °C	 Гладить при температуре не выше 200 °C	 Не гладить
 Можно использовать химическую чистку	 Не подвергать химической чистке	 Расположить на ровной поверхности
 Сушить вертикально без отжима	 Следует использовать вертикальную сушку без отжима	 Не сушить в сушке
 Разрешена химическая чистка с использованием керосина, спирта и R113.	 Перхлорэтилен R11, R113, керосин	 Перхлорэтилен R11, R113, Керосин

6.2. Загрузка белья в машину

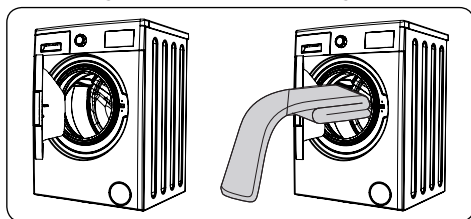

- Откройте дверцу стиральной машины для загрузки белья.
- Проверьте внутреннюю часть барабана вашей машины. Возможно, внутри остались какие-либо вещи после предыдущих циклов стирки. Если в машине имеются какие-либо вещи, уберите их перед выбором программы.



ПРИМЕЧАНИЕ: Максимальный объем загрузки машины может меняться в зависимости от выбранной программы. Не превышайте максимальный объем загрузки, указанный в таблице программ стирки.

- Равномерно распределите вещи в стиральной машине. Разместите одеяла или покрывала в стиральной машине, сложив их, как указано на рисунке.

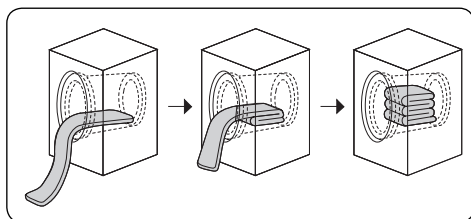

- Загружайте каждый тип белья отдельно.
- Закрывая дверцу следите за тем, чтобы между уплотнителем и дверцей не было зажато белье.
- Убедитесь, что дверца стиральной машины закрыта надежно.

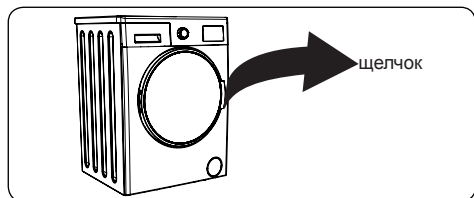

- Дверца должна быть закрыта плотно, иначе машина не начнет работать.

6.3. Выбор и добавление моющего средства в стиральную машину

Выбор моющих средств:

- Расход моющих средств может меняться и зависит от степени загрязнения белья. Не выполняйте предварительную стирку для слегка загрязненного белья.
- Вы можете использовать дополнительную функцию предварительной стирки для сильно загрязненного белья.



ПРИМЕЧАНИЕ: Нет отделения для предварительной стирки. Если вы хотите выполнить предварительную стирку, в то время как функция (автоматического дозирования) жидкого моющего средства не выбрана, вы можете добавить стиральный порошок в белье. Если вы хотите выполнить цикл предварительной стирки, когда выбрана функция автоматического дозирования, вы должны использовать его перед добавлением дополнительного моющего средства.

- Используйте моющие средства, предназначенные для автоматических стиральных машин. Следуйте рекомендациям производителя моющего средства при использовании моющих средств.



ПРЕДУПРЕЖДЕНИЕ: В циклах стирки, выполняемых с функцией автоматического дозирования, рекомендуется использовать жидкие моющие средства, которые можно использовать как для белого белья, так и для цветного белья.

- С увеличением жесткости воды

увеличивается и расход моющего средства.

- Количество расходуемого моющего средства также возрастает с увеличением загрузки белья.

Добавление моющего средства в стиральную машину:



- Откройте крышку контейнера для моющих средств.
- Откройте крышку отделения для смягчителя и заполните смягчителем, следя за тем, чтобы не превышался максимальный уровень. После заполнения закройте отделение для смягчителя.
- Откройте крышку отделения для жидкого моющего средства (автоматическое дозирование) и заполните жидким моющим средством, следя за тем, чтобы не превышался максимальный уровень. После заполнения закройте отделение для жидкого моющего средства (автоматическое дозирование).
- Если отделение (автоматическое дозирование) для жидкого моющего средства пустое, вы должны заполнить отделение для стирального порошка порошком на 1 цикл стирки в зависимости от типа и количества белья, которое необходимо постирать.



ПРИМЕЧАНИЕ: Если вы хотите использовать стиральный порошок, хотя отделение для жидкого моющего средства (автоматическое дозирование) заполнено, вы должны деактивировать функцию (автоматического дозирования) жидкого моющего средства.



ВАЖНАЯ ИНФОРМАЦИЯ: Не добавляйте смягчитель, жидкое моющее

средство или стиральный порошок в неправильные отделения. Если вы это сделали, выньте контейнер для моющих средств и очистите отделения.

- Если вы добавили моющее средство и смягчитель в правые отделения, слегка толкните контейнер для моющих средств назад, чтобы убедиться, что он правильно встал на место.

6.4. Использование стиральной машины

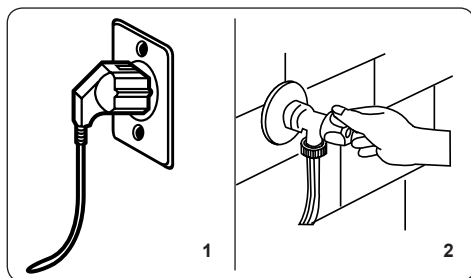

1. Подключите стиральную машину к розетке.
2. Откройте водопроводный кран.
 - Откройте дверцу стиральной машины.
 - Равномерно распределите вещи в стиральной машине.
 - Чтобы закрыть дверь, нажимайте на нее, пока не услышите звук блокировки.

6.5. Выбор программы

Чтобы выбрать нужную программу, поворачивайте диск выбора программ до тех пор, пока указатель на диске не укажет на выбранную программу.

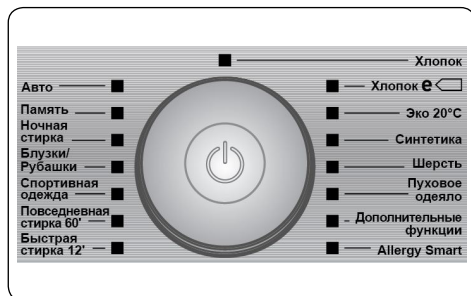

- Название и характеристики программы будут отображаться на экране.

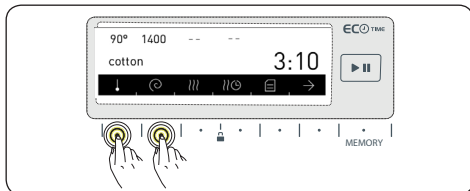

- Для некоторых программ можно регулировать температуру (*, 20°, 30°, 40°, 60°, 90°), нажимая кнопку ↓.
- Для некоторых программ можно регулировать скорость отжима (⊗, 400, 600, 800, 1000, 1200, 1400), нажимая кнопку ⊙.

6.6. Выбор типа пятен

Машина имеет дополнительные функции удаления 22 различных видов пятен. Выберите соответствующую функцию для типов пятен на белье.

⚠ ПРЕДУПРЕЖДЕНИЕ: Чтобы дополнительная функция выбора типа пятен работала правильно, не допускайте, чтобы пятна высохли и въелись в ткань. Сначала удалите все твердые частицы.

⚠ ПРЕДУПРЕЖДЕНИЕ: Перед началом стирки пятен на белье нажмите на пятно с помощью ткани. Не трите пятно.

Стиральная машина автоматически регулирует температуру стирки, вращательное движение барабана, количество и продолжительность полосканий в зависимости от выбранного типа пятен.

Например, на вашей машине имеются следующие методы удаления пятен:

- Пятна крови: Эта дополнительная функция добавит полоскание холодной водой перед выбранной программой. Это позволит замочить белье холодной водой для очистки пятен крови до того, как начнется выбранная программа стирки.
- Пятна от яиц: Эта дополнительная функция добавит полоскание теплой водой перед выбранной программой.

Это позволит замочить белье теплой водой для смягчения пятен от яиц до того, как начнется выбранная программа стирки.

Функции стиральной машины по выбору типа пятен изложены ниже.

Для других типов пятен используются похожие методы удаления пятен.





Рисунок 1

Для выбора типа пятна, нажмите кнопку  на вашей машине (см. рисунок 1).



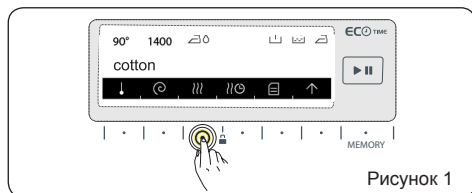

Рисунок 2

Используйте кнопки <> для выбора соответствующего типа пятен (см. рисунок 2).

Чтобы подтвердить выбор, нажмите кнопку  (см. рисунок 2).

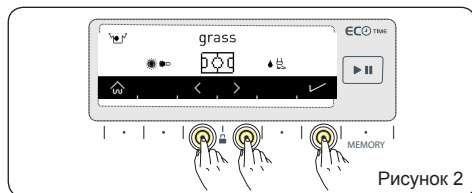

Рисунок 3

Символ выбранного типа пятна отображается на экране (см. рисунок 3).

Если вы хотите отменить выбор типа пятен, нажмите кнопку с символом выбора типа пятен. Отображается сообщение, указывающее, что выбор отменен (см. рисунок 4).

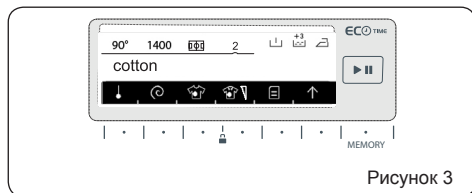

Рисунок 4

Чтобы повторно выбрать функцию удаления пятен, повторите шаги, показанные на рисунке 1 и рисунке 2.

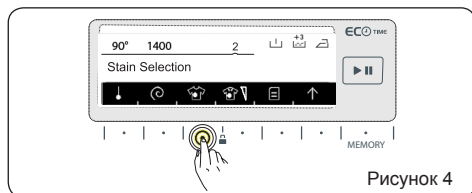

ПРИМЕЧАНИЕ: Если желаемый результат не достигается с выбранным типом пятен, возможно, вы выбрали неправильный тип пятен. Повторно постирайте белье с пятнами, выбрав правильный тип пятна, чтобы удалить пятна.

Объяснения символов типов пятен.

blood 1-  Кровь	fruit 12-  Фрукты
mud 2-  Ил	grass 13-  Трава
socks 3-  Носки	collar grime 14-  Пятна на воротнике
baby food 4-  Детская одежда	cuff grime 15-  Пятна на манжетах
sweat 5-  Пот	oil 16-  Масло
egg 6-  Яйца	sauce 17-  Соус
ice cream 7-  Мороженое	choco ate 18-  Шоколад
coffee 8-  Кофе	deodorant 19-  Дезодорант
red wine 9-  Красное вино	lip stick 20-  Помада
tomato 10-  Помидоры	make-up 21-  Макияж
tea 11-  Чай	22-  Смешанные пятна

ПРОГРАММЫ	ВЫБОР ТИПА ПЯТЕН
Хлопок	В
Эко-хлопок	В
*Хлопок 60 е	В
*Хлопок 40 е	В
Эко 20°	НВ
Синтетика	В
*Шторы	В
Вещи, требующие деликатного режима стирки	НВ
*Шерсть	НВ
*Шелк	НВ
Пуховое одеяло	В
Дополнительно	НВ
*Полоскание	НВ
*Отжим	НВ
*Слив	НВ
*Чистка барабана	НВ
Противоаллергический режим	НВ
Быстрая стирка 12 минут	НВ
Ежедневная стирка 60 минут при 60°	В
Спортивная одежда	В
Блузки/Рубашки	В
Ночной режим стирки	В
В: Выбираемый НВ: Не выбираемый *: Подпрограммы	

6.7. Выбор уровня пятен

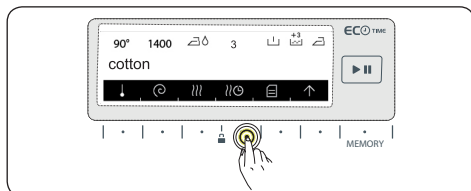

Вы можете изменять настройки стирки в соответствии со степенью загрязнения белья. Это изменяет время и температуру выбранной программы стирки.

В некоторых программах уровень загрязненности устанавливается

автоматически. Вы можете изменить их, если это необходимо.



ПРИМЕЧАНИЕ: Если при нажатии кнопки уровня пятен ничего не происходит, эту функцию нельзя использовать с выбранной программой стирки.

1 Слабозагрязненное (без предварительной стирки)

2 Грязное (используйте программу предварительной стирки, если это необходимо).

3 Очень грязное (используйте программу предварительной стирки, если это необходимо).

Программы	Степень загрязнения	Заводские настройки	Выбираемые уровни сухости	
			Очень грязное	Слабозагрязненное
Хлопок	В	Грязное	Очень грязное	Слабозагрязненное
Эко-хлопок	В	Грязное	Очень грязное	Слабозагрязненное
*Хлопок 60 е	В	Грязное	Очень грязное	Слабозагрязненное
*Хлопок 40 е	В	Грязное	Очень грязное	Слабозагрязненное
Эко 20°	НВ	Слабозагрязненное	НВ	НВ
Синтетика	В	Грязное	Очень грязное	Слабозагрязненное
*Шторы	В	Грязное	Очень грязное	Слабозагрязненное
Вещи, требующие деликатного режима стирки	В	Грязное	Очень грязное	Слабозагрязненное
*Шерсть	В	Грязное	Очень грязное	Слабозагрязненное
*Шелк	В	Грязное	Очень грязное	Слабозагрязненное
Пуховое одеяло	В	Грязное	Очень грязное	Слабозагрязненное
Дополнительно	НВ	-	НВ	НВ

*Полоскание	НВ	-	НВ	НВ
*Отжим	НВ	-	НВ	НВ
*Слив	НВ	-	НВ	НВ
*Чистка барабана	НВ	-	НВ	НВ
Противоаллергический режим	НВ	Грязное	НВ	НВ
Быстрая стирка 12 минут	НВ	Слабозагрязненное	НВ	НВ
Ежедневная стирка 60 минут при 60°	В	Грязное	Слабозагрязненное	НВ
Спортивная одежда	В	Грязное	Очень грязное	Слабозагрязненное
Блузки/Рубашки	В	Грязное	Очень грязное	Слабозагрязненное
Ночной режим стирки	В	Грязное	Очень грязное	Слабозагрязненное
В: Выбираемый НВ: Не выбираемый				

6.8. Дополнительные функции

Чтобы помочь вам получить лучшие результаты стирки, ваша машина имеет дополнительные функции, которые дополняют выбранную программу. Перед запуском программы вы можете выбрать дополнительную функцию:

- Нажмите кнопку на панели управления под символом дополнительной функции, которую вы хотите выбрать.

Дополнительные программы могут быть активированы в зависимости от выбранной вами программы и в зависимости от загрузки стиральной машины.

Причины сбоя активации:

- Дополнительная функция не совместима с выбранной программой стирки.
- На данном этапе выбранной программы нельзя активировать дополнительную функцию.

Дополнительные функции, используемые в программах, представлены в таблице программ на стр. 25-26.

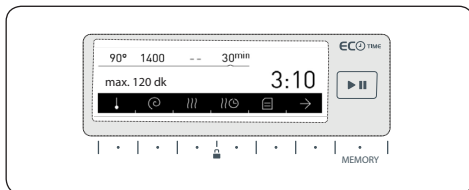

- Для выбора дополнительных функций, нажмите кнопку →.

6.9. Функция предварительной стирки

Эта дополнительная функция позволяет выполнить предварительную стирку сильно загрязненного белья перед началом основной программы стирки. При использовании этой функции добавляйте моющее средство в переднее отделение контейнера для моющих средств.

- Нажмите кнопку , чтобы активировать дополнительную функцию предварительной стирки.

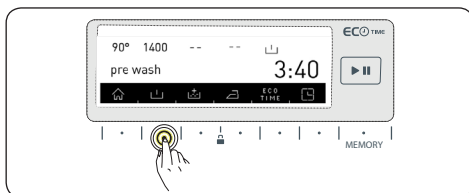

ПРИМЕЧАНИЕ: Если значок  не отображается на экране, когда вы хотите выбрать функцию предварительной стирки, это значит, что в выбранной программе стирки невозможно использовать эту функцию.

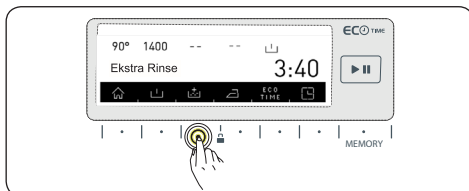

6.10. Дополнительное полоскание





Вы можете добавить до трех дополнительных операций полоскания в конце выбранной программы стирки с помощью этой дополнительной функции:

- +1  : В конце стирки выполняется одно дополнительное полоскание.
- +2  : В конце стирки выполняется два

дополнительных полоскания.



 В конце стирки выполняется три дополнительных полоскания.



- Чтобы добавить несколько операций полоскания, нажимайте кнопку , пока не отобразится нужная опция.

 **ПРИМЕЧАНИЕ:** Если значок  не отображается на экране, когда вы хотите выбрать функцию дополнительного полоскания, это значит, что в выбранной программе стирки невозможно использовать эту функцию.

6.11. Противоаллергический режим

С помощью этой дополнительной функции вы можете добавить дополнительную операцию полоскания в процесс стирки. Стиральная машинка выполнит все этапы полоскания горячей водой. Мы рекомендуем эту настройку для одежды, надеваемой на нежную кожу, детской одежды и нижнего белья.

- Для активации противоаллергического режима нажимайте кнопку , пока не отобразится символ .

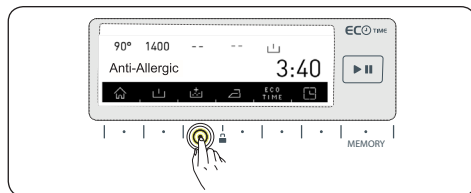

 **ПРИМЕЧАНИЕ:** Если значок  не отображается на экране, когда вы хотите выбрать дополнительный противоаллергический режим, это значит, что в выбранной программе стирки невозможно использовать эту функцию.



6.12. Легкое глажение

Эта дополнительная функция обеспечивает, чтобы белье было менее мятым после окончания стирки.

- Нажмите кнопку , чтобы активировать дополнительную функцию «Легкое глажение».

 **ПРИМЕЧАНИЕ:** Если значок  не отображается на экране, когда вы хотите выбрать дополнительную



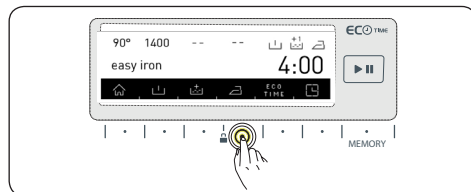

функцию легкого глажения, это значит, что в выбранной программе стирки невозможно использовать эту функцию.

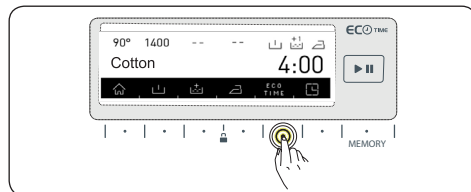



6.13. Функция Экономичной работы

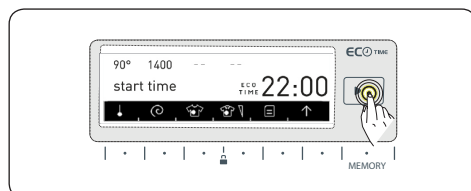

 **ПРИМЕЧАНИЕ:** Вы должны установить настройку Экономичная работа в настройках машины, чтобы эта дополнительная функция работала.

- Для активации функции Экономичной работы нажмите кнопку .
- На экране отображается символ .
- Дополнительная функция Экономичная работа будет активна до тех пор, пока она не будет отключена. Для отключения функции Экономичной работы нажмите кнопку .
- Чтобы запустить программу, пока активна дополнительная функция Экономичная работа, нажмите кнопку . Время начала программы будет автоматически установлено на начало следующего экономичного периода времени. Время запуска и продолжительность программы отображаются на экране.



- Чтобы отменить программу до ее запуска, снова нажмите кнопку .

экране отображается надпись «Период экономичной работы отменен».

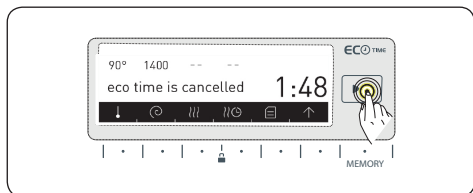

Через 3 секунды машина вернется к главному экрану и отобразит программу, которую вы выбрали. Чтобы запустить программу, нажмите кнопку пуск/пауза.

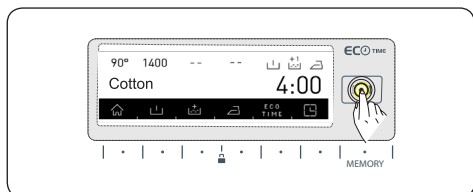

6.14. Установка времени задержки запуска/времени окончания программы

Вместо немедленного запуска программы вы можете отложить запуск выбранной программы (от 10 минут до 23 часов и 50 минут) или указать время окончания программы.

- Чтобы активировать данную дополнительную функцию, нажмите кнопку

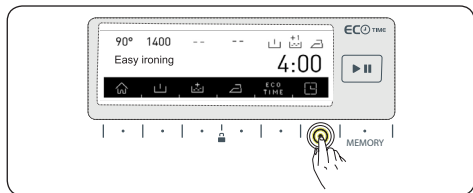

- Текущее время ненадолго отображается на экране.

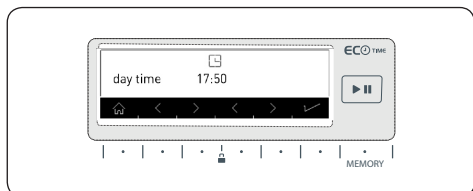

- Отображаются время задержки запуска и время завершения

программы.

- Используйте кнопки для установки желаемого времени задержки запуска или времени завершения программы.

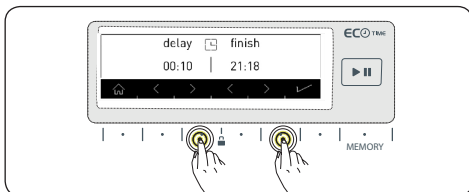

ПРИМЕЧАНИЕ: Вы должны установить настройку Времени в настройках машины, чтобы эта дополнительная функция работала.

6.15. Кнопка сохранения в памяти

Ваша машина имеет два варианта памяти, которые позволяют сохранять часто используемые функции стирки, сушки и дополнительные функции, чтобы вы могли быстро и легко получить к ним доступ и использовать их снова.

- Выберите настройки, которые вы хотите сохранить, и нажмите кнопку «ПАМЯТЬ».

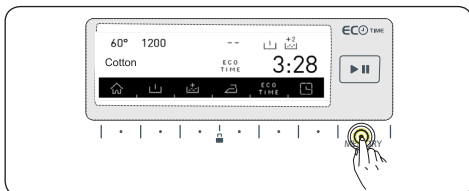

- На информационном экране отображается «Сохранить как память».
- Вы все еще можете внести изменения в выбранные вами настройки на этом этапе. Нажмите кнопку X, измените настройки на нужные вам и нажмите кнопку «ПАМЯТЬ».

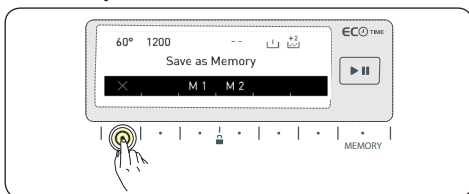

- Когда вы выбрали необходимые настройки, снова нажмите кнопку «Память».

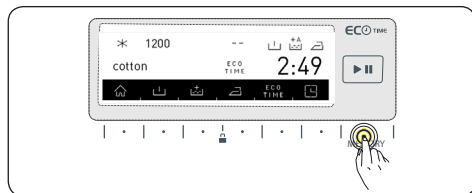

- На информационном экране отображается «Сохранить как память».

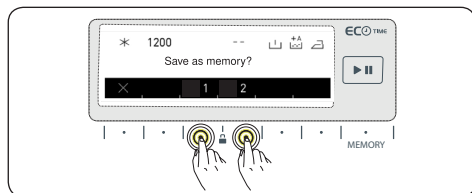

- Выберите, в какой памяти следует сохранить настройки, нажав кнопку 1 (Память 1) или кнопку 2 (Память 2).



- Машина подтвердит, что ваши настройки были сохранены в выбранной памяти и автоматически вернется к главному экрану программы стирки, для которой вы сохранили настройки.
- Чтобы запустить сохраненную программу стирки, нажмите кнопку пуск/пауза или выберите другую программу.

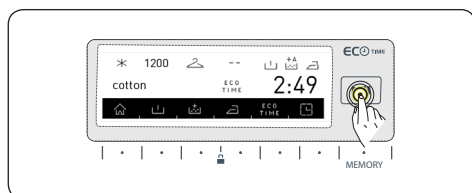

- Чтобы выбрать сохраненные настройки программы позднее, поверните диск выбора программ в

положение ПАМЯТЬ 1 или ПАМЯТЬ 2 и нажмите кнопку пуск/пауза, чтобы запустить программу.

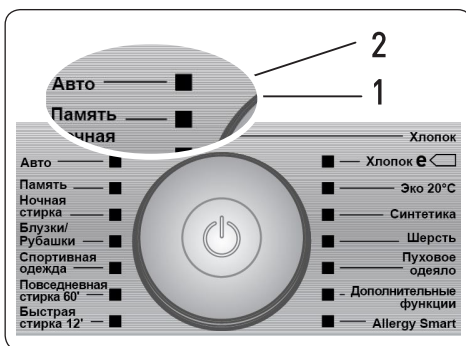

- Для изменения настроек, сохраненных в памяти; выберите настройки, которые вы хотите сохранить, и нажмите кнопку «ПАМЯТЬ».

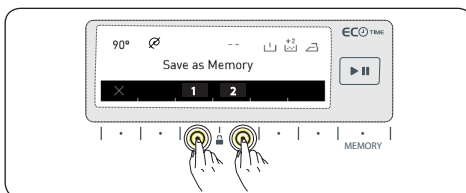

- Если вы сохраняете настройки в пустой слот памяти, отобразится экран, показанный выше.
- Завершите выбор, используя соответствующую кнопку памяти.

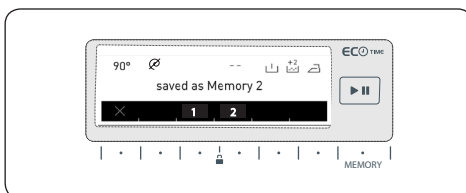

- Если вы сохраняете свои настройки в слот памяти, который уже используется, вам будет предложено подтвердить, хотите ли вы перезаписать существующие настройки.
- Чтобы перезаписать существующие настройки, нажмите кнопку ✓.

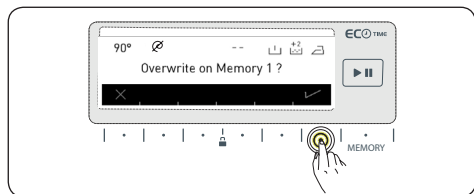

- Вам предлагается подтвердить сохранение. Чтобы подтвердить сохранение, нажмите кнопку ✓.

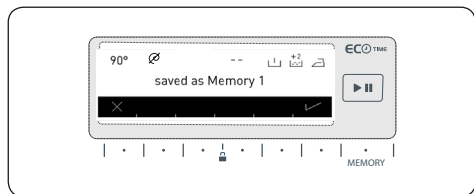

6.16. Кнопка Пуск/Пауза

- Чтобы запустить сохраненную программу стирки, нажмите кнопку пуск/пауза (⏻).
- Когда вы включите машину, выбранная вами программа будет активирована. Во время операций стирки будут отображаться экраны этапов стирки, аналогичные приведенным ниже примерам.

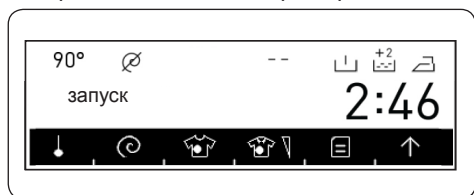

- Программа готова к запуску



- Программа выполняется.

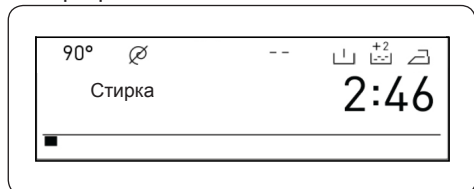

- Этап стирки.

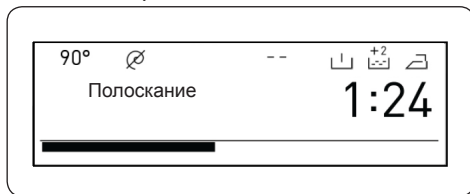

- Этап полоскания.

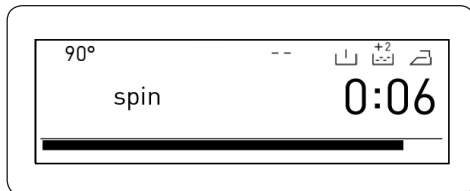

- Этап отжима.

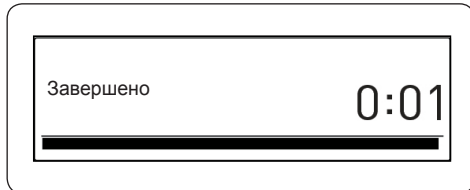

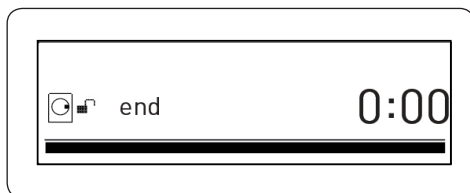

- Программа завершена.





- Программа завершена и дверца разблокирована.

6.17. Остановка программы / Добавление белья / Отмена программы

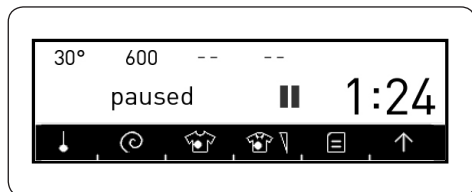
- Вы можете нажать кнопку  для приостановки или повторного запуска выбранной программы. Эту функция полезна, если вы хотите еще добавить белье в стиральную машину.
- Нажмите кнопку .



- Стирка приостановлена.
- Если отображается символ , можно открыть стиральную машину и добавить белье.
- Если отображается символ , на данном этапе выбранной программы нельзя добавить белье.

Чтобы отменить запущенную программу в любое время:

- Поверните диск выбора программ в положение «СТОП». Машина остановит текущую программу.
- Поверните диск выбора программ на любую другую настройку программы, чтобы слить воду из машины.

Теперь вы можете выбрать и запустить новую программу.

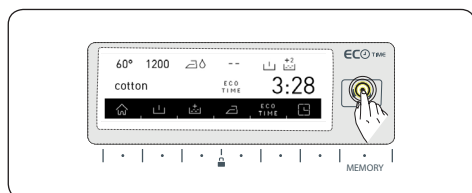

Характеристики программ представлены в таблице программ.

6.18. Завершение программы

Ваша машина автоматически остановится, когда выбранная вами программа закончится.

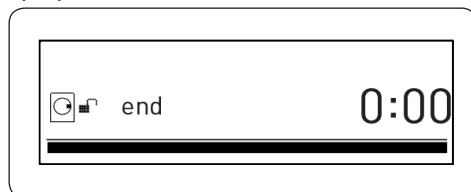

- На экране появится надпись «КОНЕЦ».

Если появится символ , можно открыть стиральную машину и вытащить белье.

- Для просушки внутренней поверхности машины оставьте дверцу приоткрытой после того, как вытащите белье.
- Поверните диск выбора программ в положение «СТОП».
- Отключите стиральную машину от электрической сети.
- Закройте кран подачи воды.

6.19. Блокировка от детей

Функция блокировки от детей позволяет предотвратить непреднамеренное использование машины или ее использование детьми без присмотра взрослых.

Чтобы активировать блокировку от детей, одновременно нажимайте две кнопки, показанные ниже, в течение как минимум 3 секунд.

Если вы успешно выбрали блокировку от детей, «блокировка клавиатуры активирована» будет отображаться на информационном экране.



Если при включенной блокировке от детей будут нажаты какие-либо кнопки, появится следующая надпись.



Если блокировка от детей включена и диск выбора программ повернут в положение ОСТАНОВКА и выбрана другая программа, ранее выбранная программа возобновит работу с того момента, на котором она была прервана. Ничего не происходит.

Чтобы отключить блокировку от детей, нажимайте кнопки блокировки от детей в течение не менее 3 секунд. Следующий предупреждающий текст будет отображаться после отключения блокировки от детей.







ПРИМЕЧАНИЕ: Блокировка от детей не блокирует крышку насоса или контейнер для моющего средства вашей машины.

6.20. Система определения половинной загрузки

Ваша машина оснащена системой определения половинной загрузки.

Если вы помещаете меньше половины максимальной загрузки белья в свою машину, она автоматически установит функцию половинной загрузки независимо от выбранной вами программы. Это означает, что выбранная программа займет меньше времени и будет использовать меньше воды и энергии.

7. ТАБЛИЦА ПРОГРАММ

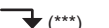
Программа	Температура стирки (°C)	Максимальная загрузка (вес сухого белья) (кг)	Отделение для моющих средств	Продолжительность программы (мин.)	Вид белья/описание
ХЛОПОК 90 °C	90°	10.0	2	197	Очень грязное, хлопок и лен. (Нижнее белье, простыни, скатерти, полотенца (максимум 5,0 кг), пододеяльники и т. д.)
ЭКО 60° C 	*60°e 40°e	10.0	2	225	Грязное, хлопок и лен. (Нижнее белье, простыни, скатерти, полотенца (максимум 5,0 кг), пододеяльники и т. д.)
ЭКО 20°	20°	5.0	2	102	Не очень грязное, следы пота, хлопок и лен. (Нижнее белье, простыни, скатерти, полотенца (макс. 2,5 кг), постельное белье и т. д.)
СИНТЕТИКА  (**)	40°	3.5	2	110	Очень грязное или с содержанием синтетических тканей. (Нейлоновые чулки, рубашки, блузки, брюки, содержащие синтетику и т.д.)
ШТОРЫ  (**)	40°	2.5	2	146	Только для стирки штор.
ШЕРСТЬ  (***)	30°	2.5	2	52	Изделия из шерсти и ткани с содержанием шерсти, имеющие на этикетке знак «допускается стирка в машине».
ШЕЛК  (***)	30°	2.5	2	102	Изделия из ткани с содержанием шелка, имеющие на этикетке знак «допускается стирка в машине».
ПУХОВОЕ ОДЕЯЛО	40°	2.5	2	102	Для стирки одеяла с волокнистым наполнителем, с этикеткой «разрешена машинная стирка». (не более 2,5 кг)
ПОЛОСКАНИЕ	-	9.0	2	30	Эта программа может использоваться для дополнительного полоскания после стирки.
ОТЖИМ	-	9.0	2	17	Эта программа может быть использована для дополнительного отжима после стирки.
СЛИВ	-	9.0	-	3	Эта программа сливает воду из вашей машины.
ЧИСТКА БАРАБАНА	80°	-	-	102	Это программа для очистки барабана и она должна запускаться без белья.
ПРОТИВОАЛЛЕРГИЧЕСКИЙ РЕЖИМ	60°	5.0	2	237	Детская одежда, имеющая на этикетке знак «допускается стирка в машине».
БЫСТРАЯ, 12 МИНУТ (****)	30°	2.0	2	12	Для стирки менее грязного хлопка, цветного и льняного текстиля всего за 12 минут.
ЕЖЕДНЕВНАЯ СТИРКА 60 минут при 60°	60°	4.0	2	60	Грязное, хлопковое, цветное и льняное белье стирается при 60 °C в течение 60 минут.
СПОРТИВНАЯ ОДЕЖДА	30°	3.5	2	83	Спортивная одежда.
БЛУЗКИ/РУБАШКИ	60°	5.0	2	115	Грязные рубашки и блузки, хлопок, синтетика и ткани с содержанием синтетики.
НОЧНОЙ РЕЖИМ СТИРКИ (*****)	90°	10.0	2	179	Очень грязное, хлопок и лен. (Нижнее белье, простыни, скатерти, полотенца (максимум 5,0 кг), постельное белье и т. д.)

 **ПРИМЕЧАНИЕ: ПРОДОЛЖИТЕЛЬНОСТЬ ПРОГРАММЫ МОЖЕТ МЕНЯТЬСЯ В ЗАВИСИМОСТИ ОТ ЗАГРУЗКИ БЕЛЬЯ, ЖЕСТКОСТИ ВОДЫ, ТЕМПЕРАТУРЫ ОКРУЖАЮЩЕЙ СРЕДЫ И ВЫБРАННЫХ ДОПОЛНИТЕЛЬНЫХ ФУНКЦИЙ.**

(*) 60°e - 40°e Программы с экономным использованием энергии.

(**) Программы стирки синтетических тканей и штор - это программы с подопциями, ознакомьтесь с

главой о подпрограммах, чтобы сделать выбор.

(***) Программы стирки синтетических шерсти и шелка - это программы с подопциями, ознакомьтесь с главой о подпрограммах, чтобы сделать выбор.

(****) Поскольку время стирки короткое, требуется меньшее количество моющего средства, чем в других программах. Продолжительность программы стирки увеличится, если машина определит нестабильную загрузку. Дверцу стиральной машины можно открыть сразу после окончания стирки.

(*****) Ночная стирка – это программа бесшумной стирки без отжима. Когда программа приближается к концу стирки, машина переходит в спящий режим и белье может находиться в машине до 10 часов без слива воды. По прошествии 10 часов ожидания машина автоматически выполнит слив воды и отжим. В любой момент, пока машина находится в режиме ожидания, вы можете отменить эту операцию и возобновить программу стирки с ее текущего этапа. Для этого нажмите кнопку «Пуск/Ожидание». (В спящем режиме на дисплее отображается только время, оставшееся до слива воды и отжима, а не время, оставшееся до окончания спящего режима.)

(*****) Если функция (автоматического дозирования) жидкого моющего средства отключена, вы должны заполнить резервуар для моющего средства моющим средством.

8. ВЫБОР ПОДПРОГРАММ

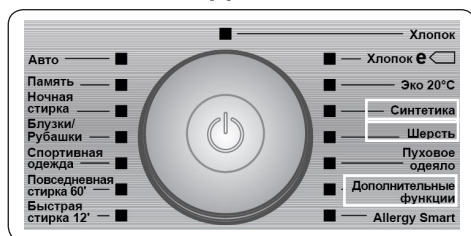

8.1. Синтетика

Когда вы выбираете программу Синтетика, у вас есть две подпрограммы на выбор:

- Синтетика
- Шторы

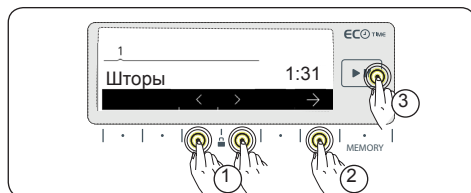

1. Выберите нужную подпрограмму с помощью кнопок <>.
2. Для выбора подпрограммы, нажмите кнопку
3. После того, как ваш выбор активирован, информационный экран вернется к основному экрану программы. Перед запуском программы вы можете выбрать любые другие необходимые функции, нажимая кнопку Пуск/Пауза.

8.2. Шерсть

Когда вы выбираете программу Шерсть, у вас есть две подпрограммы на выбор:

- Шерсть
- Шелк





1. Выберите нужную подпрограмму с помощью кнопок <>.
2. Для выбора подпрограммы, нажмите кнопку
3. После того, как ваш выбор активирован, информационный экран вернется к основному экрану программы. Перед запуском программы вы можете выбрать любые другие необходимые функции, нажимая кнопку Пуск/Пауза.

8.3. Дополнительно

Когда вы выбираете программу «Дополнительно», у вас есть четыре подпрограммы на выбор:

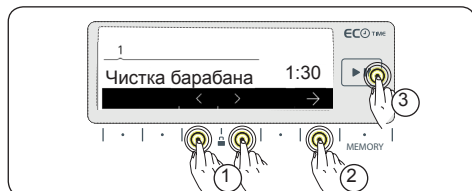
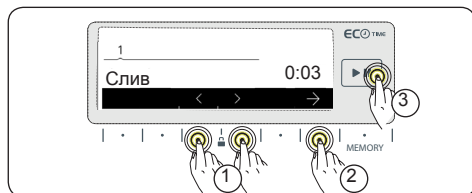
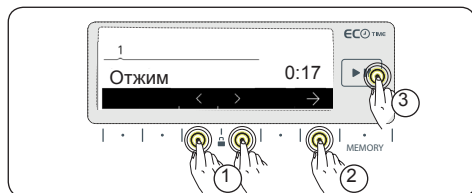
- Полоскание
- Отжим
- Слив
- Чистка барабана



1. Выберите нужную подпрограмму с помощью кнопок <>.
2. Для выбора подпрограммы, нажмите кнопку .
3. После того, как ваш выбор активирован, информационный экран вернется к основному экрану программы. Перед запуском программы вы можете выбрать любые другие необходимые функции, нажимая кнопку Пуск/Пауза.

9. ТЕХНИЧЕСКОЕ ОБСЛУЖИВАНИЕ И ЧИСТКА СТИРАЛЬНОЙ МАШИНЫ

9.1. Предупреждение

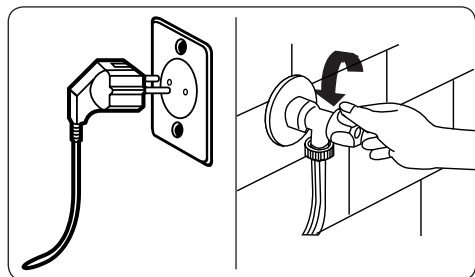

Перед началом любых работ по чистке или техническому обслуживанию вашей машины вы должны отключить ее от сети.

Прежде чем начинать техническое обслуживание и чистку стиральной машины, закройте кран подачи воды.

⚠ ПРЕДУПРЕЖДЕНИЕ: Использование моющих средств, содержащих растворители, может привести к повреждению деталей машины.

Не используйте чистящие средства, содержащие

растворители.

9.2. Фильтры на подаче воды

Со стороны крана и на концах клапанов шланга для подачи воды имеются фильтры, которые предотвращают попадание в машину грязи и посторонних предметов из поступающей воды.

Если в машину не поступает достаточное количество воды, несмотря на то, что кран подачи воды открыт, эти фильтры необходимо прочистить. (Рекомендуется очищать эти фильтры раз в 2 месяца.)

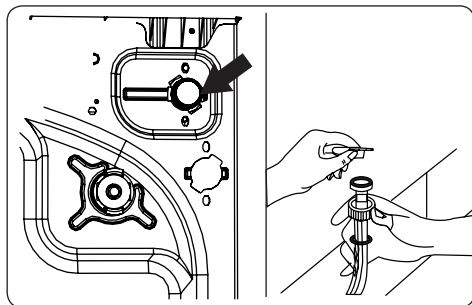

- Отсоедините шланги подачи воды.
- С помощью плоскогубцев извлеките фильтры, расположенные на впускном клапане, и с использованием щетки промойте их под проточной водой.
- Очистите фильтры, расположенные со стороны крана на впускных клапанах, сняв их вручную вместе с уплотнительными прокладками.
- После прочистки фильтров установите их на место, выполнив шаги в обратном порядке.

⚠ ПРЕДУПРЕЖДЕНИЕ: Фильтры на подаче воды могут засориться или может возникнуть неисправность клапанов, из-за чего возникает утечка по причине загрязнения воды или отсутствия необходимого технического обслуживания.

Гарантия не распространяется на неисправности, возникающие в результате подобных случаев.

9.3. Фильтр насоса

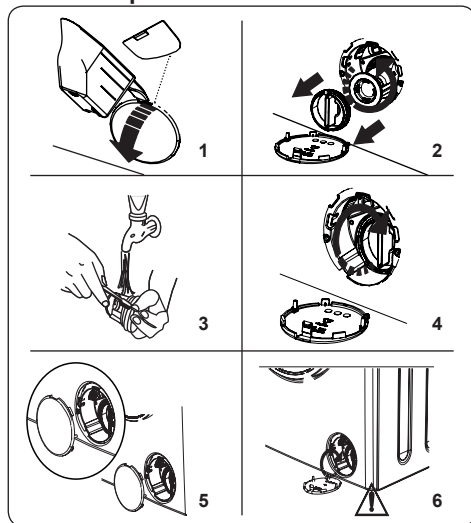

Стиральная машина оснащена системой фильтров, которая предотвращает попадание в насос нитевидных веществ и небольших предметов во время слива воды после стирки и позволяет продлить срок службы насоса. Рекомендуется очищать фильтры насоса раз в 2 месяца. Для прочистки фильтров выполните следующие действия.

1. Чтобы открыть крышку насоса вы можете использовать мерную пластину для жидкого моющего средства, поставляемую с вашей стиральной машиной.
2. Вставьте концы пластиковой детали в щель крышки насоса и отожмите назад. Таким образом крышка откроется.
3. Прежде чем снять крышку фильтра, подставьте под крышку емкость, чтобы избежать разлива оставшейся в машине воды.
4. Снимите крышку насоса, ослабив ее, поворачивая против часовой стрелки.



ПРИМЕЧАНИЕ: Возможно, придется выливать воду из емкости несколько раз, в зависимости от объема воды в машине.

5. Используйте щетку, чтобы очистить фильтр от посторонних предметов.
6. После очистки фильтра установите крышку фильтра на место, повернув

ее по часовой стрелке.

7. Убедитесь, что части на внутренней стороне крышки совпадают с отверстиями на стороне передней панели.
8. Можно установить на месте крышку насоса, выполнив указанные действия в обратном порядке.

⚠ ПРЕДУПРЕЖДЕНИЕ: Вода в насосе может быть горячей, подождите, пока она остынет.

(* Конструктивные особенности могут отличаться в зависимости от приобретенной модели.

9.4. Контейнер для моющих средств

На стенках отделений контейнера для моющих средств со временем могут образоваться твердые отложения. Для очистки этого осадка периодически вынимайте контейнер для моющих средств. Рекомендуется очищать его раз в 2 месяца.

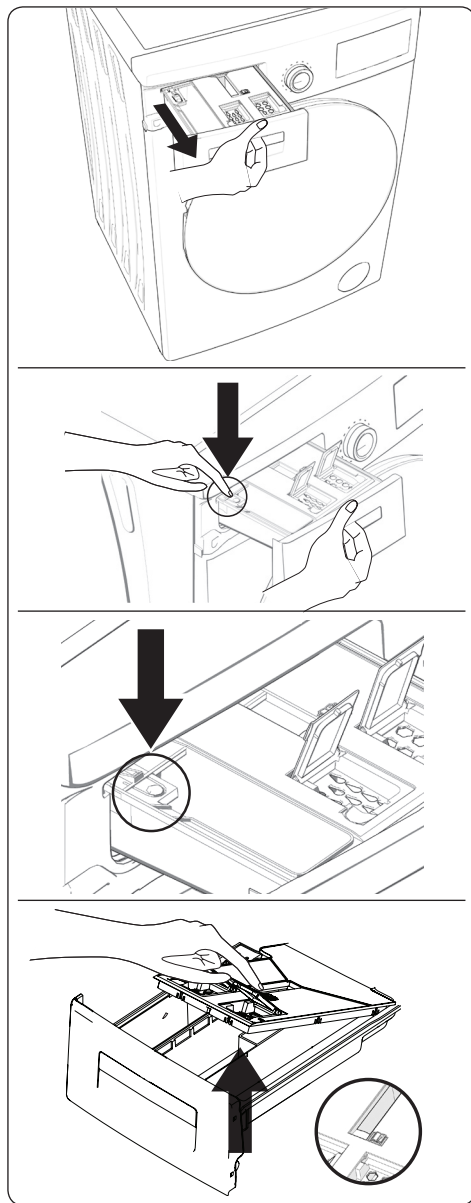

Чтобы вынуть контейнер для моющих средств, выполните следующие действия.

- Вытяните контейнер для моющего средства до упора наружу.
- Продолжайте тянуть контейнер для моющих средств, нажав на зону, указанную на рисунке ниже, и снимите контейнер.
- Снимите крышку, находящуюся на контейнере для жидкого моющего средства и контейнере для смягчителя, подняв часть, показанную на рисунке.
- Промойте его большим количеством воды с использованием щетки.
- Соберите отложения в слоте контейнера для моющих средств, чтобы они не попали в машину.
- Просушите контейнер с отделениями для моющих средств полотенцем или сухой тканью, затем установите его на место.

! Не мойте контейнер для моющего средства в посудомоечной машине.

10. КОРПУС / БАРАБАН

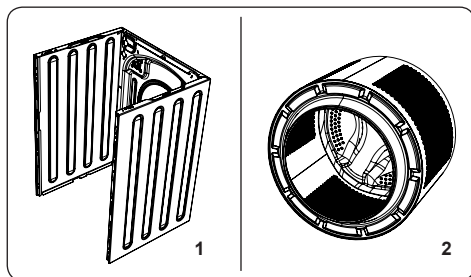

1. Корпус

Очищайте корпус машины теплой водой с использованием средств, не повреждающих поверхность корпуса. Сполосните водой и протрите насухо мягкой сухой тканью.

2. Барабан

Не допускайте попадания в машину иголок, скрепок, монет и других металлических предметов. Они могут стать причиной образования пятен ржавчины внутри барабана. Чтобы избавиться от таких пятен, воспользуйтесь средством для чистки без содержания хлора в соответствии с рекомендациями изготовителя. Не применяйте для очистки пятен проволочную щетку или аналогичные жесткие приспособления.

11. УСТРАНЕНИЕ НЕИСПРАВНОСТЕЙ

Ремонт машины должен выполняться сотрудниками авторизованной сервисной компании. При необходимости ремонта, или если в результате применения указанных далее рекомендаций вам не удалось устранить проблему, выполните следующие действия:

- Отключите стиральную машину от электрической сети.
- Отключите подачу воды.

ВИД НЕИСПРАВНОСТИ	ВОЗМОЖНАЯ ПРИЧИНА	УСТРАНЕНИЕ НЕИСПРАВНОСТЕЙ
Машина не запускается.	Машина не подключена к сети.	Включите машину в сеть.
	Неисправные предохранители.	Замените предохранители.
	Нет электропитания от сети.	Проверьте наличие напряжения в сети
	Не нажата кнопка «Пуск/пауза»	Нажмите кнопку "Пуск/Пауза".
	Положение «стоп» диска выбора программ.	Поверните диск выбора программ в требуемое положение.
	Дверца машины закрыта неплотно	Плотно закройте дверцу.
В машину не поступает вода.	Водопроводный кран закрыт.	Откройте подачу воды.
	Шланг подачи воды может быть перекручен.	Проверьте шланг подачи воды и раскрутите его.
	Фильтр на шланге подачи воды засорен.	Очистите фильтры на шланге подачи воды. (*)
	Фильтр на подаче воды засорен.	Очистите фильтры на впуске. (*)
	Дверца машины закрыта неплотно	Плотно закройте дверцу.
Машина не сливает воду.	Сливной шланг засорился или перекручен.	Проверьте сливной шланг, затем прочистите или раскрутите его.
	Фильтр насоса засорен.	Очистите фильтр насоса. (*)
	Ваше белье слишком плотно загружено в барабан.	Равномерно распределите белье в машине.
Машина вибрирует.	Не отрегулированы ножки машины.	Отрегулируйте ножки. (**)
	Не удалены транспортировочные болты, установленные для транспортировки.	Выкрутите транспортировочные болты из машины. (**)
	Маленькая загрузка барабана.	Это не блокирует работу машины.
	Машина перегружена бельем или белье распределено неравномерно.	Не допускайте перегрузки барабана. Равномерно распределяйте белье в барабане.
	Машина стоит на твердой поверхности.	Не устанавливайте стиральную машину на твердую поверхность.
Повышенное пенообразование в контейнере для моющих средств.	Излишнее количество используемого моющего средства.	Нажмите кнопку "Пуск/Пауза". Чтобы прекратить пенообразование, разведите столовую ложку умягчителя в половине литра воды и налейте в контейнер для моющих средств. Через 5-10 минут нажмите кнопку «Пуск/Пауза».
	Используется недопустимое моющее средство.	Используйте только моющие средства для автоматических стиральных машин.



ВИД НЕИСПРАВНОСТИ	ВОЗМОЖНАЯ ПРИЧИНА	УСТРАНЕНИЕ НЕИСПРАВНОСТЕЙ
Неудовлетворительные результаты стирки.	Ваше белье слишком грязное для выбранной программы.	Используйте информацию в таблицах программ, чтобы выбрать наиболее подходящую программу.
	Недостаточное количество используемого моющего средства.	Используйте количество моющего средства, указанное на упаковке.
	В машину загружено слишком много белья.	Убедитесь, что максимальная загрузка для выбранной программы не была превышена.
Неудовлетворительные результаты стирки.	Жесткая вода.	Увеличьте количество моющего средства в соответствии с инструкциями производителя.
	Ваше белье слишком плотно загружено в барабан.	Убедитесь, что белье распределено равномерно.
Вода сливается сразу же после заполнения машины.	Конец сливного шланга находится слишком низко по отношению к машине.	Убедитесь, что сливной шланг находится на подходящей высоте. (**).
Во время стирки в барабане не видно воды.	Неисправности нет. Вода находится в невидимой части барабана.
На белье осталось моющее средство.	Нерастворимые частицы некоторых моющих средств могут появляться на вашем белье в виде белых пятен.	Выполните дополнительное полоскание или очистите белье с помощью щетки после того, как оно высохнет.
На белье появляются серые пятна.	На белье следы неочищенного масла, крема или мази.	Используйте количество моющего средства, указанное на упаковке, в следующей стирке.
Цикл отжима не выполняется или выполняется позже, чем ожидалось.	Нет неисправности. Была активирована система контроля балансировки загрузки.	Система контроля балансировки загрузки равномерно распределит белье в барабане. После распределения белья начнется цикл отжима. Загрузите барабан равномерно для следующей стирки.







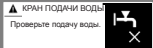
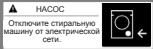

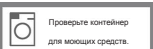
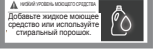



(*) По вопросам выполнения очистки и технического обслуживания см. соответствующую главу.

(**) По вопросам выполнения установки и подключения машины см. соответствующую главу.



12. АВТОМАТИЧЕСКИЕ ПРЕДУПРЕЖДЕНИЯ О НЕИСПРАВНОСТИ И НЕОБХОДИМЫЕ ДЕЙСТВИЯ

Ваша машина оснащена системами, которые принимают меры в случае сбоя в работе и предупреждают вас о них, постоянно выполняя самопроверку процессе стирки.

КОД ОШИБКИ	ВОЗМОЖНАЯ НЕИСПРАВНОСТЬ	НЕОБХОДИМОЕ ДЕЙСТВИЕ
	Дверца машины оставлена открытой.	Закройте дверцу. Если ошибка не устраняется, выключите машину, отсоедините ее от сети и позвоните на горячую линию сервисного центра.
	Вода не поступает или низкое давление в водопроводной сети.	<ul style="list-style-type: none"> -Возможно, перекрыт кран. Проверьте. -Возможно, отключена подача воды. Проверьте. - Если вода не подается, отключите устройство, нажав кнопку включения/выключения над ручкой выбора программ. - Если вода снова поступает, вы можете включить устройство с помощью кнопки включения/выключения и использовать его, выбрав программу с помощью ручки выбора программ. -Возможно, низкое давление в водопроводе. Проверьте. -Возможно, шланг подачи воды перегнут. Проверьте. -Засорен шланг подачи воды. -Очистите фильтры на шланге подачи воды и впускном клапане. (*) -Если ошибка не устранена, выключите машину, перекройте кран и позвоните на горячую линию сервисного центра.
	Неисправность насоса, засорен фильтр или неисправность электрического подключения насоса.	<p>Прочистите фильтр насоса (**).</p> <p>Если проблема не устранена, позвоните на горячую линию сервисного центра.</p>
	Неисправность насоса или засорен фильтр или неисправность электрического подключения насоса.	<ul style="list-style-type: none"> -Возможно, фильтр насоса засорен. -Прочистите фильтр насоса. (**) -Сливной шланг перегнут или засорен. -Проверьте сливной шланг. -Если проблема не устранена, позвоните на горячую линию сервисного центра.
	Контейнер для моющих средств оставлен открытым.	Вам следует закрыть контейнер для моющего средства, чтобы вода продолжала поступать в вашу машину. Убедитесь, что контейнер для моющего средства закрыт во время выполнения программы.
	** Количество жидкого моющего средства в контейнере недостаточно.	Когда вы увидите это предупреждение, вы можете продолжить текущий процесс стирки. Тем не менее, вам необходимо заполнить контейнер для жидкого моющего средства для следующего цикла стирки.

КОД ОШИБКИ	ВОЗМОЖНАЯ НЕИСПРАВНОСТЬ	НЕОБХОДИМОЕ ДЕЙСТВИЕ
 <p>▲ НЕТ МОЮЩЕГО СРЕДСТВА Добавьте жидкое моющее средство или используйте стиральный порошок.</p> 	<p>**Количество жидкого моющего средства, добавленного в контейнер, недостаточно для цикла стирки.</p>	<p>Когда вы увидите это предупреждение, вы можете продолжить текущий процесс стирки. Вам необходимо заполнить контейнер для жидкого моющего средства или отменить выбор дозировки и продолжить стирку с использованием порошка. После заполнения контейнера жидким моющим средством вы можете продолжить цикл стирки с использованием функции (автоматического дозирования) жидкого моющего средства.</p> <p>Если вы отменили выбор дозировки, вы можете заполнить контейнер для жидкого моющего средства, а затем снова активировать выбор дозировки и продолжить цикл стирки с функцией (автоматического дозирования) жидкого моющего средства.</p>
 <p>▲ НИЗКОЕ ИСПОЛЬЗОВАНИЕ СМЯГЧИТЕЛЯ Добавьте смягчитель ткани.</p> 	<p>**Количество смягчителя, добавленного в контейнер, уменьшилось.</p>	<p>Когда вы увидите это предупреждение, вы можете продолжить текущий процесс стирки с использованием смягчителя. Тем не менее, вам необходимо заполнить контейнер для смягчителя для следующего цикла стирки. Если вы не заполните его, количество смягчителя может быть недостаточно для следующего цикла стирки. Если вы не хотите использовать смягчитель в цикле стирки, вы можете отменить выбор смягчителя в меню дозирования и продолжить цикл стирки.</p>
 <p>▲ НЕТ СМЯГЧИТЕЛЯ Добавьте смягчитель ткани.</p> 	<p>**Количество смягчителя, добавленного в контейнер, недостаточно.</p>	<p>Когда вы видите это предупреждение, вы должны наполнить контейнер для смягчителя. В противном случае вы можете продолжить цикл стирки, но количество смягчителя, используемого в цикле стирки, может оказаться недостаточным. По этой причине рекомендуется заполнить контейнер для смягчителя, прежде чем продолжить цикл стирки. Если вы не хотите использовать смягчитель в цикле стирки, вы можете отменить выбор смягчителя в меню дозирования, прежде чем продолжить.</p>
 <p>▲ SU YÜKSEK Musluğu kapatın.</p> 	<p>В машине слишком много воды.</p>	<p>Машина автоматически сливает воду. Выключите машину и отключите ее от сети после завершения слива. Закройте кран подачи воды и позвоните на горячую линию сервисного центра.</p>
 <p>▲ НАПРЯЖЕНИЕ Высокое напряжение</p>   <p>▲ НАПРЯЖЕНИЕ Низкое напряжение</p> 	<p>Низкое или высокое напряжение сети.</p>	<p>Возможно, имеются колебания подачи энергии на стиральную машину, убедитесь, что розетка электропитания заземлена. Вызовите электрика для измерения напряжения, которое подается к вашему дому. Если проблем с подачей электроэнергии в ваш дом нет, позвоните на горячую линию сервисного центра.</p>

(*) По вопросам обслуживания и очистки машины см. соответствующую главу.

(***) Чтобы показать, что осталось мало или нет моющего средства и смягчителя,  и  будут мигать в течение 2 секунд.

13. МАРКИРОВКА ЭНЕРГОЭФФЕКТИВНОСТИ И ЭКОНОМНОЕ ИСПОЛЬЗОВАНИЕ ЭНЕРГИИ

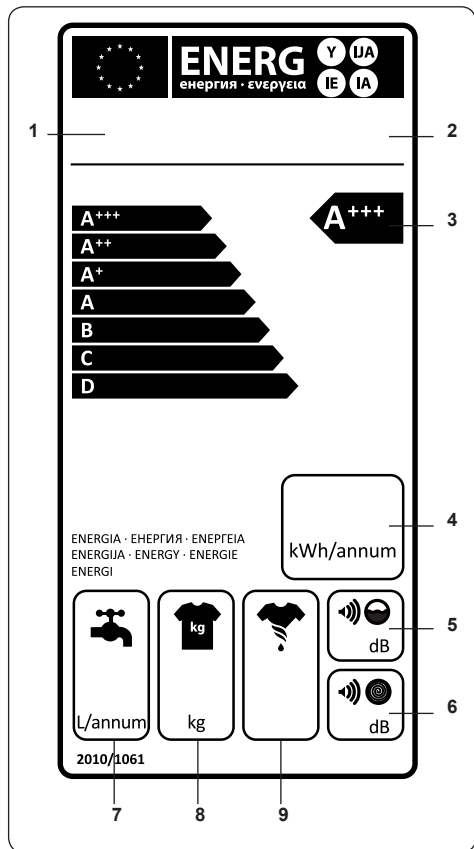

1. Бренд
2. Модель
3. Класс потребления энергии
4. Потребление энергии
5. Уровень шума при стирке
6. Уровень шума при отжиге
7. Годовой расход воды
8. Загрузка сухого белья
9. Характеристики отжима

Потребление энергии и воды может меняться в зависимости от давления, жесткости и температуры воды, температуры окружающей среды, количества белья, выбора дополнительных функций и колебаний

напряжения.

Потребление энергии и использование воды могут быть уменьшены, если не превышать загрузку, указанную в таблицах программ. Используйте программы более короткой продолжительности для слегка загрязненного белья и ежедневной стирки. Регулярно выполняйте чистку и техническое обслуживание.

Произведено в Турции

«Вестель Беяз Ешья Санайи,
Ве Тиджарет А.С.»

Адрес: Организе Санайи Болгеси

45030 Маниса / ТУРЦИЯ

Тел: (+90) 236 226 30 00

Made in Turkey

Vestel Beyaz Esya San, Ve Tic A.S.

Adress: Organize Sanayi Bolgesi

45030 Manisa / TURKEY

Tel: (+90) 236 226 30 00

Импортер

ООО «Вестел □ СНГ»

601655 г. Александров

Владимирская обл.,

ул. Гагарина д.16

Тел: (495) 980 50 43

Дата производства зашифрована в номере, указанном справа на этикетке, расположенной на продукте. Например: 20611675050412, где 12 означает день, 04 – месяц, 05 - год

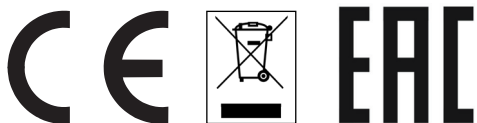

52255588