

EN	User manual	2
RU	Инструкция по эксплуатации	21

Washing Machine
Стиральная машина

USER MANUAL

Contents

Safety information	2	Care and cleaning	12
Product description	3	What to do if...	13
Control panel	5	Technical data	16
Before first use	7	Consumption values	16
Daily use	7	Installation	17
Helpful hints and tips	9	Environment concerns	19
Washing programmes	11		

Subject to change without notice

Safety information

Important! Read carefully & keep for future reference.

- The safety of Your appliance complies with the industry standards and with legal requirements on the safety of appliances. However, as manufacturers, we feel it is our duty to provide the following safety notes.
- It is most important that this instruction book should be retained with the appliance for future reference. Should the appliance be sold or transferred to another owner, or should you move house and leave the appliance, always ensure that the book is supplied with the appliance in order that the new owner can get to know the functioning of the appliance and the relevant warnings.
- You **MUST** read them carefully before installing or using the appliance.
- Before first starting up, check the appliance for any damage incurred during transport. Never connect up a damaged appliance. If parts are damaged, contact your supplier.
- If the appliance is delivered in the winter months when there are minus temperatures. Store it at room temperature for 24 hours before using for the first time.

General safety

- It is dangerous to alter the specifications or attempt to modify this product in any way.
- During high temperature wash programmes the door glass may get hot. Do not touch it!
- Make sure that small pets and children do not climb into the drum. To avoid this, please check into the drum before using.
- Any objects such as coins, safety pins, nails, screws, stones or any other hard, sharp material can cause ex-

tensive damage and must not be placed into the machine.

- Only use the advised quantities of fabric softener and detergent. Damage to the fabric can ensue if you overfill. Refer to the manufacturer's recommendations of quantities.
- Wash small items such as socks, laces, washable belts etc in a washing bag or pillow case as it is possible for such items to slip down between the tub and the inner drum.
- Do not use your washing machine to wash articles with whalebones, material without hems or torn material.
- Always unplug the appliance and turn off the water supply after use, cleaning and maintenance.
- Under no circumstances should you attempt to repair the machine yourself. Repairs carried out by inexperienced people may cause injury or serious malfunctioning. Contact your local Service Centre. Always insist on genuine spare parts.

Installation

- This appliance is heavy. Care should be taken when moving it.
- When unpacking the appliance, check that it is not damaged. If in doubt, do not use it and contact the Service Centre.
- All packing and transit bolts must be removed before use. Serious damage can occur to the product and to property if this is not adhered to. See relevant section in the user manual.
- After having installed the appliance, check that it is not standing on the inlet and drain hose and the worktop is not pressing the electrical supply cable against the wall.

- If the machine is situated on a carpeted floor, please adjust the feet in order to allow air to circulate freely under the appliance.
- Always be sure, that there is no water leakage from hoses and their connections after the installation.
- If the appliance is installed in a location subject to frost, please read the “dangers of freezing” chapter.
- Any plumbing work required to install this appliance should be carried out by a qualified plumber or competent person.
- Any electrical work required to install this appliance should be carried out by a qualified electrician or competent person.

Use

- This appliance is designed for domestic use. It must not be used for purposes other than those for which it was designed.
- Only wash fabrics which are designed to be machine washed. Follow the instructions on each garment label.
- Do not overload the appliance. See the Washing Programme Table.
- Before washing, ensure that all pockets are empty and buttons and zips are fastened. Avoid washing frayed or torn articles and treat stains such as paint, ink, rust, and grass before washing. Underwired bras must NOT be machine washed.
- Garments which have been in contact with volatile petroleum products should not be machine washed. If

volatile cleaning fluids are used, care should be taken to ensure that the fluid is removed from the garment before placing in the machine.

- Never pull the power supply cable to remove the plug from the socket; always take hold of the plug itself.
- Never use the appliance if the power supply cable, the control panel, the working surface or the base are damaged so that the inside of the washing machine is accessible.

Child safety

- This appliance is not intended for use by person (including children) with reduced physical sensory or mental capabilities or lack of experience and knowledge unless they have been given supervision or instruction concerning use of the appliance by a person responsible for their safety.
- Young children should be supervised to ensure that they do not play with the appliance
- The packaging components (e.g. plastic film, polystyrene) can be dangerous to children - danger of suffocation! Keep them out of children's reach.
- Keep all detergents in a safe place out of children's reach.
- Make sure that children or pets do not climb into the drum.

Product description

i Your new appliance meets all modern requirements for effective treatment of laundry with low water, energy and detergent consumption. Its new washing system allows total use of detergent and reduces water consumption so saving energy.

Machine front

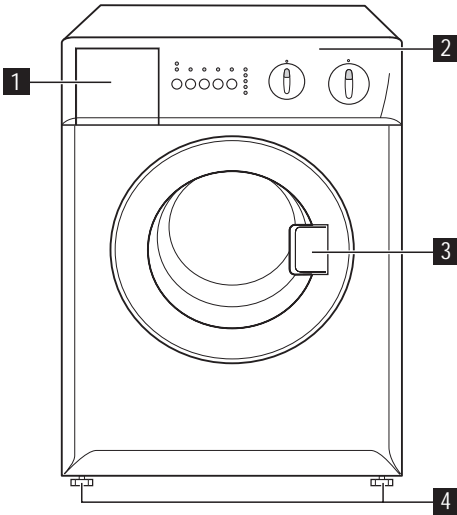

- 1 Detergent dispenser drawer
- 2 Control panel
- 3 Door opening handle
- 4 Adjustable feet (front)

Detergent dispenser drawer

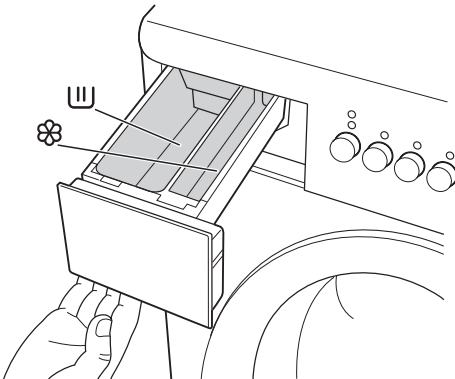

Machine rear

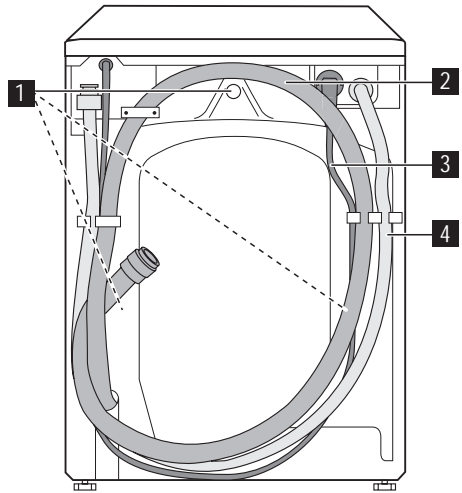

- 1 Transit locking devices
- 2 Drain hose
- 3 Electrical lead
- 4 Inlet hose

U Compartment for powder or liquid detergent used for main wash. If using liquid detergent pour it **just before** starting the programme.





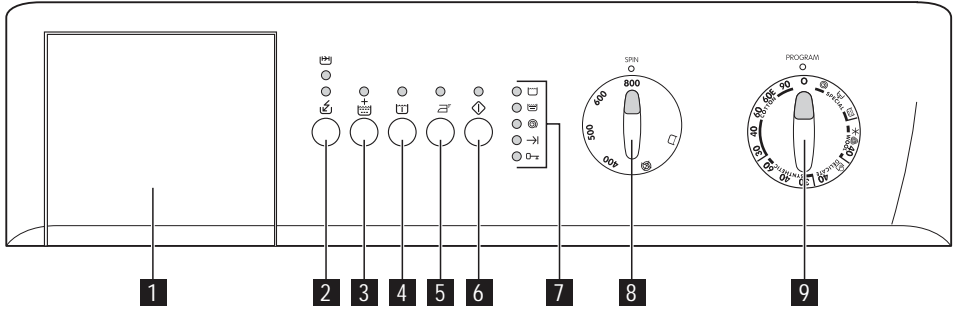

⊗ Compartment for liquid additives (fabric softener, starch).

Any fabric softener or starching additives must be poured into the compartment before starting the wash programme.

Control panel



i Henceforth, the programme selector dial, the spin selector dial, programme progress lights and different buttons will be indicated in all the book with the relevant numbers given in this table.

1.	Detergent drawer	<ul style="list-style-type: none"> Detergent drawer has 2 separate compartments for detergent and fabric conditioner. <p>i Prewash detergent is to be added straight into the drum.</p>
2.	Option button: Quick  Daily 	<ul style="list-style-type: none"> By means of this button, you can select only one of the options. The relevant light will light up.
3.	Super Rinse button 	<ul style="list-style-type: none"> By means of this button, the machine performs some additional rinses. The relevant light will light up.
4.	Prewash button 	<ul style="list-style-type: none"> By means of this button, the machine performs a prewash cycle before the main wash phase. The relevant light will light up.
5.	Easy iron button 	<ul style="list-style-type: none"> By means of this button, the laundry is gently washed and spun. The relevant light will light up.
6.	Start/Pause button 	<ul style="list-style-type: none"> This button allows to start the selected programme; the corresponding indicator light is lit. This button interrupts also a programme which is running, the corresponding indicator light starts to flash.
7.	Programme progress display	<ul style="list-style-type: none"> The different pilot lights illuminate depending on the running programme phase.
8.	Spin speed selector	<ul style="list-style-type: none"> The spin speed selector dial allows for changing the spin speed. Turn the spin selector, if you want your laundry to be spun at a speed different from the one proposed by the appliance or select «Rinse Hold» or "No spin" option.

9. Programme selector dial and ON/OFF switch

- The programme selector dial allows to select a programme and/or to reset, cancel the programme, switch the machine on/off.
- Programme selector dial is divided into following sections: Cotton, Synthetic, Delicate, Wool, Special programmes. It can be turned either clockwise or anticlockwise.

Table of Symbols

 = Quick	 = Washing	 = No Spin
 = Daily	 = Rinses	 = Drain
 = Super Rinse	 = Spin	 = Cold wash
 =Prewash	 = Cycle End	 = Wool
 = Easy iron	 = Door Locked	 = Hand wash
 = Start/Pause	 = Rinse Hold	 = ON/OFF

Functions

Options (button 2)

Quick

Short programme for lightly soiled white-/coloured and synthetic laundry. The washing time will be reduced approx. 10 minutes. Max. recommended temperature 60°C.

Daily

Short programme for normally soiled cotton, synthetic or delicate items. The washing time will be reduced according to the type of fabric and the selected temperature.

 This options can not be chosen together with the programme 60E and neither with the wool, delicate or hand wash programmes. The washing time will be reduced depending on the type of material and the selected temperature. Recommended load for cotton is 2 kg.

Super rinse (button 3)

The machine performs some additional rinses during the washing cycle. This option is recommended for people who are allergic to detergents, and in areas where the water is very soft. Can be used with all programmes except for the wool programme.

Prewash (button 4)

If the laundry is heavily soiled, you can choose a programme with prewash. Before the main wash the machine runs a prewash up to 30° C. The washing time will be prolonged approx. 20 minutes. The prewash ends with a short spin in the programmes for cotton and synthetic laundry. In the programme for delicate laundry the water is

only drained. The prewash option is not available for the wool programme.

Easy iron (button 5)

Selecting this button, the laundry is gently washed and spun to avoid any creasing. In this way ironing is easier. Furthermore the machine will perform 6 rinses instead of 3 for cotton and 4 rinses instead of 3 for synthetic.

 This options can be chosen for cotton and synthetic fabrics.

Rinse hold or No spin (8)











Rinse hold

By selecting this option the water of the last rinse is not emptied out to prevent the fabrics from creasing. When the programme has finished, the lights "End" and "Locked" are lit to indicate that the water must be emptied out (See: " At the end of the programme").

No spin

By selecting this option all the spinning phases are excluded. To be used for extremely delicate material. The machine will add some additional rinses to the cotton and synthetic programmes.

Programme progress display (7)

- (A)  
- (B)  
- (C)  
- (D)  
- (E)  

The light **A** illuminates when the machine is performing **the washing phase**.

The light **B** illuminates when the machine is **rinsing**.

The light **C** illuminates when the machine is **spinning**.

The light **D** illuminates at **the end** of the washing cycle.

The light **E** indicates if **the door** can be opened:

- The light is lit: the door cannot be opened.
- The light is out: the door can be opened.
- The light is flashing: the door can soon be opened.

Before first use

Warning!

Ensure that the electrical and water connections comply with the installation instructions.

Important! Remove any material from the drum.

Important! We recommend you to run a wash programme without any load, to clear any residues which may have

been left by the manufacturing process. Pour approx. 100 ml of detergent straight into the drum and run a cotton cycle at 60°C. When the programme is finished the machine will be ready to use.

Daily use

Load the laundry

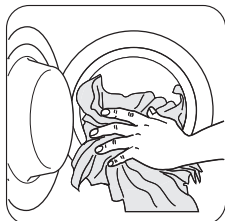

Open the door by carefully pulling the door handle outwards. Place the laundry in the drum, one item at a time, shaking them out as much as possible. Close the door.

Measure out the detergent and the fabric softener

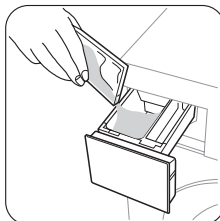

Pull out the dispenser drawer until it stops. Measure out the amount of detergent required, pour it into the larger compartment on the left .



If required, pour fabric softener into the smaller compartment marked  (the amount used must not exceed the «MAX» mark in the drawer). Close the drawer gently.

Select the required programme by means of the programme selector dial (9)

Turn the programme selector dial to the required programme. The selector can be turned either clockwise or anticlockwise.

The green light of button **6** starts to flash

On programme progress display the pilot lights corresponding to all phases composing the selected programme are lit.

On position  the programme is reset and the machine is switched OFF.

At the end of the programme the selector dial must be turned to position  to switch the machine off.

Important! If you turn the programme selector dial to another programme when the machine is working, the lights in the programme progress display will start to flash to indicate a wrong selection. The machine will not perform the new selected programme.

Select the spin speed, Rinse Hold or No spin option (8)

Select the spin speed, Rinse Hold option or No Spin option by turning the spin speed selector.

For the maximum spin speed allowed by each programme, refer to the chapter **Washing programmes**.

- The position 800 is equivalent to 800 rpm/min for the synthetic and wool programmes and 700 rpm/min for the delicate wash programme.
- The position 400 is equivalent to 400 rpm/min for all the wash programmes.

Select the desired option by means of buttons 2, 3, 4 and 5

Depending on the programme, different functions can be combined. These must be selected after choosing the desired programme and before pressing the button **6**. The relevant light will illuminate.

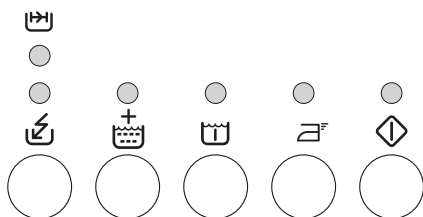

If an incorrect option is selected, the corresponding indicator lamp flashes for about 2 seconds. For the compatibility of the options with the washing programmes, refer to the chapter «Washing programmes».

Start the programme by pressing button 6

To start the selected programme, press this button; the corresponding pilot light stops flashing and remains lit.

On programme progress display the pilot lights **A** and **E** illuminate to indicate that the appliance starts operating and the door is locked.

Altering an option or a running programme

It is possible to change any option before the programme carries it out.

Before you make any change, you must pause the washing machine by pressing the button **6**.

The programme can be changed as long as the button **6** has not been pressed. Changing a running programme is possible only by resetting it. Turn the programme selector dial to  and then to the new programme position. Start the new programme by pressing the button **6** again.

Interrupting a programme

Press the button **6** to interrupt a programme which is running, the corresponding light starts to flash. Press the button again to restart the programme.

Cancelling a programme

Turn the selector dial to  position to cancel a programme which is running. Now you can select a new programme.

Opening the door after the programme has started

First set the machine to pause by pressing the button **6**. After some minutes, the door can be opened, when the following conditions are observed:

- The water temperature is below 55°C.
- The water level is below the bottom edge of the door.
- The machine doesn't spin.

If you cannot open the door but it is absolutely necessary to open it you have to switch the machine off by turning the selector dial to . After few minutes the door can be opened

(Pay attention to the water level and temperature!).

After this procedure, it will be necessary to set the programme and the options again and then press the button **6**.

At the end of the programme

The machine stops automatically.

The pilot light **D** illuminates to indicate that the programme has finished. The pilot light **E** goes out, the door can be opened and the laundry can be removed.

If at the end of a programme there is water in the tub (when "Rinse hold" option has been selected), **to empty out the water follow the following instructions:**

- turn the programme selector dial to 
- select the «Drain» or «Spin» programme
- press button **6**

When the pilot light **E** goes out, the door can be opened and the laundry can be removed.

At the end of the cycle, turn the programme selector dial to  to switch the machine off.

Helpful hints and tips

Sorting out the laundry

Follow the wash code symbols on each garment label and the manufacturer's washing instructions. Sort the laundry as follows: whites, coloureds, synthetics, delicates, wool-lens.

Temperatures

95° or 90°	for normally soiled white cottons and linen (e.g. tea cloths, towels, tablecloths, sheets...)
60°/50°	for normally soiled, colour fast garments (e.g. shirts, night dresses, pyjamas....) in linen, cotton or synthetic fibres and for lightly soiled white cotton (e.g. underwear)
40°-30°- Cold	for delicate items (e.g. net curtains), mixed laundry including synthetic fibres and woollens bearing the label «pure new wool, machine washable, non-shrink»

Before loading the laundry

Never wash whites and coloureds together. Whites may lose their «whiteness» in the wash.

New coloured items may run in the first wash; they should therefore be washed separately the first time.

Make sure that no metal objects are left in the laundry (e.g. hair clips, safety pins, pins).

Button up pillowcases, close zip fasteners, hooks and poppers. Tie any belts or long tapes.

Remove persistent stains before washing.

Rub particularly soiled areas with a special detergent or detergent paste.

Treat curtains with special care. Remove hooks or tie them up in a bag or net.

Remove the laundry from the drum and carefully check that the drum is empty. If you do not intend to carry out another wash, close the water tap.

Leave the door open to prevent the formation of mildew and unpleasant smells.

Maximum loads

Recommended loads are indicated in the washing programme charts.

General rules:

- **Cotton, linen:** drum full but not too tightly packed;
- **Synthetics:** drum no more than half full;
- **Delicate fabrics and woollens:** drum no more than one third full.

Washing a maximum load makes the most efficient use of water and energy.

For heavily soiled laundry, reduce the load size.

Laundry weights

The following weights are indicative:

The following weights are indicative:	
bathrobe	1200 g
quilt cover	700 g
man's work shirt	600 g
sheet, man's pyjamas	500 g
tablecloth	250 g
pillow case, towelling towel, night dress, man's shirt	200 g
tea cloth, ladies' briefs, napkin, blouse, men's underpants	100 g

Removing stains

Stubborn stains may not be removed by just water and detergent. It is therefore advisable to treat them prior to washing.

Blood: treat fresh stains with cold water. For dried stains, soak overnight in water with a special detergent then rub in the soap and water.

Oil based paint: moisten with benzine stain remover, lay the garment on a soft cloth and dab the stain; treat several times.

Dried grease stains: moisten with turpentine, lay the garment on a soft surface and dab the stain with the fingertips and a cotton cloth.

Rust: oxalic acid dissolved in hot water or a rust removing product used cold. Be careful with rust stains which are not recent since the cellulose structure will already have been damaged and the fabric tends to hole.

Mould stains: treat with bleach, rinse well (whites and fast coloureds only).

Grass: soap lightly and treat with bleach (whites and fast coloureds only).

Ball point pen and glue: moisten with acetone¹⁾, lay the garment on a soft cloth and dab the stain.

Lipstick: moisten with acetone as above, then treat stains with methylated spirits. Treat any residual marks with bleach.

Red wine: soak in water and detergent, rinse and treat with acetic or citric acid, then rinse. Treat any residual marks with bleach.

Ink: depending on the type of ink, moisten the fabric first with acetone¹⁾, then with acetic acid; treat any residual marks on white fabrics with bleach and then rinse thoroughly.

Tar stains: first treat with stain remover, methylated spirits or benzine, then rub with detergent paste.

Detergents and additives

Good washing results also depend on the choice of detergent and use of the correct quantities to avoid waste and protect the environment.

Although biodegradable, detergents contain substances which, in large quantities, can upset the delicate balance of nature.

The choice of detergent will depend on the type of fabric (delicates, woollens, cottons, etc.), the colour, washing temperature and degree of soiling.

All commonly available washing machine detergents may be used in this appliance:

- powder detergents for all types of fabric
- powder detergents for delicate fabrics (60°C max) and woollens
- liquid detergents, preferably for low temperature wash programmes (60°C max) for all types of fabric, or special for woollens only.

The detergent and any additives must be placed in the appropriate compartments of the dispenser drawer before starting the wash programme.

 Prewash detergent is to be added straight into the drum

If using liquid detergents, a programme **without** prewash must be selected. Pour the liquid detergent into the detergent compartment immediately before you start the programme.

Your appliance incorporates a recirculation system which allows an optimal use of the concentrated detergent.

Follow the product manufacturer's recommendations on quantities to use and do **not exceed the «MAX» mark in the detergent dispenser drawer.**





Degrees of water hardness

Water hardness is classified in so-called "degrees" of hardness. Information on hardness of the water in your area can be obtained from the relevant water supply company, or from your local authority. If the water hardness degree is medium or high we suggest you to add a water softener following always the manufacturer's instructions. When the degree of hardness is soft, readjust the quantity of the detergent.

1) do not use acetone on artificial silk

Washing programmes

Programme/ Temperature	Type of laundry	Options	Description of the programme
COTTON 90°	White cotton (heavily soiled cotton items)	SPIN REDUCTION/RINSE HOLD - QUICK/DAILY ¹⁾ - SUPER RINSE -PREWASH - EASY IRON	Main wash Rinses Long spin max. 800 rpm Max load 3 kg
COTTON ECONOMY (COTTON 60E) 60°	White and fast coloured cotton -economy. This programme can be selected for slightly or normally soiled cotton items. The temperature will decrease and the washing time will be extended. This allows to obtain a good washing efficiency so saving energy.	SPIN REDUCTION/RINSE HOLD - SUPER RINSE - PREWASH - EASY IRON	Main wash Rinses Long spin max. 800 rpm Max load 3 kg
COTTON 60° - 30°	Coloured cotton (normally soiled cotton items)	SPIN REDUCTION/RINSE HOLD - QUICK/DAILY ¹⁾ - SUPER RINSE -PREWASH - EASY IRON	Main wash Rinses Long spin max. 800 rpm Max load 3 kg
SYNTHETIC 60°-30°	Synthetic or mixed fabrics: underwear, coloured garments, non-shrink shirts, blouses.	SPIN REDUCTION/RINSE HOLD - QUICK/DAILY - SUPER RINSE -PREWASH - EASY IRON	Main wash Rinses Short spin max. 800 rpm Max Load 1,5 kg
DELICATE 40°	Delicate fabrics: acrylics, viscose, polyester.	SPIN REDUCTION/RINSE HOLD - QUICK -SUPER RINSE -PREWASH	Main wash Rinses Short spin max. 700 rpm Max Load 1,5 kg
HAND WASH  30°	Special programme for delicate fabrics with «hand washing» care symbol.	SPIN REDUCTION/RINSE HOLD	Main wash Rinses Short spin max. 800 rpm Max Load 1 kg
WOOL  40°-COLD	Washing programme for machine washable wool as well as for hand washable woollens and delicate fabrics.	SPIN REDUCTION/RINSE HOLD	Main wash Rinses Short spin max. 800 rpm Max Load 1 kg

Programme/ Temperature	Type of laundry	Options	Description of the programme
RINSES 	With this programme it is possible to rinse and spin cotton garments which have been washed by hand. The machine performs 3 rinses, followed by a final long spin. The spin speed can be reduced.	SPIN REDUCTION/RINSE HOLD - SUPER RINSE - EASY IRON	Rinses Spin max. 1000 rpm Max Load 3 kg
DRAIN 	For emptying out the water of the last rinse in programmes with the Rinse Hold or No spin option selected.		Draining of water Max Load 3 kg
SPIN 	Separate spin for hand washed garments and after programmes with the Rinse Hold option selected. You can choose the spin speed by turning the spin speed selector to adapt it to the fabrics to be spun.	SPIN REDUCTION	Drain and long spin Max. spin speed 800 rpm Max Load 3 kg
 /OFF	For resetting the programme or switching the machine off		

1) If you select this option, we recommend that you reduce the maximum load. Recommended load for cotton is 2 kg.

Care and cleaning

Important! You must DISCONNECT the appliance from the electricity supply, before you can carry out any cleaning or maintenance work.

Descaling

The water we use normally contains lime. It is a good idea to periodically use a water softening powder in the machine. Do this separately from any laundry washing, and according to the softening powder manufacturer's instructions. This will help to prevent the formation of lime deposits.

Maintenance Wash

With the use of low temperature washes it is possible to get a build up of residues inside the drum. We recommend that a maintenance wash be performed on a regular basis.

To run a maintenance wash:

- The drum should be empty of laundry.
- Select the hottest cotton wash programme.
- Use a normal measure of detergent, must be a powder with biological properties.

External cleaning

Clean the exterior cabinet of the appliance with soap and water only, and then dry thoroughly.

Cleaning the dispenser drawer

The washing powder and additive dispenser drawer should be cleaned regularly.

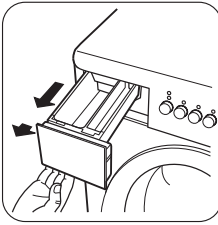

If necessary, the whole detergent drawer can be taken out of the machine for cleaning. You need to pull it firmly outwards, so that it comes free of retaining stop.

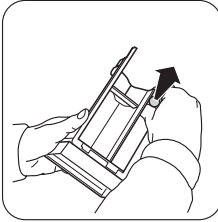

To remove the siphon at the inside edge of the drawer for cleaning, you need to press it inwards and pull it upwards at the same time. Flush it out under a tap, to remove any traces of accumulated powder.

When you put it back, press it downwards until you hear a distinct click.

Cleaning the drawer recess

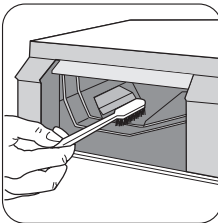

Having removed the drawer, use a small brush to clean the recess, ensuring that all washing powder residue is removed from the upper and lower part of the recess.

Replace the drawer and run the rinse programme without any clothes in the drum.

Cleaning the water inlet filter

If your water is very hard or contains traces of lime deposit, the water inlet filter may become clogged. It is therefore a good idea to clean it from time to time.

What to do if...

Certain problems are due to lack of simple maintenance or oversights, which can be solved easily without calling out an engineer. Before contacting your local Service Centre, please carry out the checks listed below. During machine operation it is possible that the **End** pilot light blinks to indicate that the machine is not working:

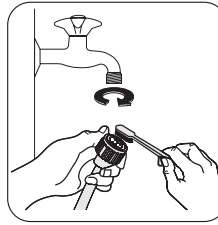

- **1 flash:** problem with the water supply.



Turn off the water tap. Unscrew the water inlet hose. Clean the filter using a hard bristle brush. Tighten up the inlet hose.

The dangers of freezing

If the machine is exposed to temperatures below 0°C, certain precautions should be taken.

- Turn off the water supply.
- Unscrew the inlet hose from the supply tap.
- Select a wash programme, start the machine and let the programme run for a short time.
- Interrupt the programme by turning the programme selector to  position.
- Place the end of inlet and drain hoses down low, into the waste gully (floor drain) set into the floor. Make sure that the end of the hose does not go below the water level in the gully's (drain's) water tap.
- Select the programme "Drain" and let it run until it is finished.
- Turn the programme selector to  position. When you intend to start the machine up again, make sure that the room temperature is above 0 °C.

The appliance is only to be used and stored indoors at normal room temperature. The manufacturer is not responsible for any frost damage.

- **2 flashes:** problem with the water draining.
- **4 flashes:** door open.

Once the problem has been eliminated, press the button **START** to restart the programme. If after all checks, the problem persists, contact your local Service Centre.

Problem	Possible cause/Solution
The machine does not start:	<p>The door has not been closed.</p> <ul style="list-style-type: none"> • Close the door firmly. <p>The plug is not properly inserted in the power socket.</p> <ul style="list-style-type: none"> • Insert the plug into the power socket. <p>There is no power at the socket.</p> <ul style="list-style-type: none"> • Please check your domestic electrical installation. <p>The main fuse has blown.</p> <ul style="list-style-type: none"> • Replace the fuse. <p>The selector dial is not correctly positioned and the button Start has not been pressed.</p> <ul style="list-style-type: none"> • Please turn the selector dial and press the button Start again.
The machine does not fill:	<p>The water tap is closed.</p> <ul style="list-style-type: none"> • Open the water tap. <p>The inlet hose is squashed or kinked.</p> <ul style="list-style-type: none"> • Check the inlet hose connection. <p>The filter in the inlet hose is blocked.</p> <ul style="list-style-type: none"> • Clean the water inlet hose filter. <p>The door is not properly closed.</p> <ul style="list-style-type: none"> • Close the door firmly.
The machine fills then empties immediately:	<p>The end of the drain hose is too low.</p> <ul style="list-style-type: none"> • Refer to relevant paragraph in «Installation» chapter.
The machine does not empty and/or does not spin:	<p>The drain hose is squashed or kinked.</p> <ul style="list-style-type: none"> • Check the drain hose connection. <p>An option or a programme that ends with the water still in the tub or that eliminates all the spinning phases has been selected.</p> <ul style="list-style-type: none"> • Select the draining or spinning programme. <p>The laundry is not evenly distributed in the drum.</p> <ul style="list-style-type: none"> • Redistribute the laundry.
There is water on the floor:	<p>Too much detergent or unsuitable detergent (creates too much foam) has been used.</p> <ul style="list-style-type: none"> • Reduce the detergent quantity or use another one. <p>Check whether there are any leaks from one of the inlet hose fittings. It is not always easy to see this as the water runs down the hose; check to see if it is damp.</p> <ul style="list-style-type: none"> • Check the water inlet hose connection. <p>The drain or inlet hose is damaged.</p> <ul style="list-style-type: none"> • Change it with a new one.

Problem	Possible cause/Solution
Unsatisfactory washing results:	<p>Too little detergent or unsuitable detergent has been used.</p> <ul style="list-style-type: none"> • Increase the detergent quantity or use another one. <p>Stubborn stains have not been treated prior to washing.</p> <ul style="list-style-type: none"> • Use commercial products to treat the stubborn stains. <p>The correct temperature was not selected.</p> <ul style="list-style-type: none"> • Check if you have selected the correct temperature. <p>Excessive laundry load.</p> <ul style="list-style-type: none"> • Reduce the laundry load.
The door will not open:	<p>The programme is still running.</p> <ul style="list-style-type: none"> • Wait the end of washing cycle. <p>The door lock has not been released.</p> <ul style="list-style-type: none"> • Wait until the indicator light for door locked has gone out. <p>There is water in the drum.</p> <ul style="list-style-type: none"> • Select drain or spin programme to empty out the water.
The machine vibrates is noisy:	<p>The transit bolts and packing have not been removed.</p> <ul style="list-style-type: none"> • Check the correct installation of the appliance. <p>The support feet have not been adjusted</p> <ul style="list-style-type: none"> • Check the correct levelling of the appliance. <p>The laundry is not evenly distributed in the drum.</p> <ul style="list-style-type: none"> • Redistribute the laundry. <p>Maybe there is very little laundry in the drum.</p> <ul style="list-style-type: none"> • Load more laundry.
Spinning starts late or the machine does not spin:	<p>The electronic unbalance detection device has cut in because the laundry is not evenly distributed in the drum. The laundry is redistributed by reverse rotation of the drum. This may happen several times before the unbalance disappears and normal spinning can resume. If, after 10 minutes, the laundry is still not evenly distributed in the drum, the machine will not spin. In this case ,redistribute the load manually and select the spin programme.</p> <ul style="list-style-type: none"> • Redistribute the laundry. <p>The load is too small.</p> <ul style="list-style-type: none"> • Add more items, redistribute the load manually and then select the spinning programme.
No water is visible in the drum:	<p>Machines based on modern technology operate very economically using very little water without affecting performance.</p>

If you are unable to identify or solve the problem, contact our service centre. Before telephoning, make a note of the model, serial number and purchase date of your machine: the Service Centre will require this information.

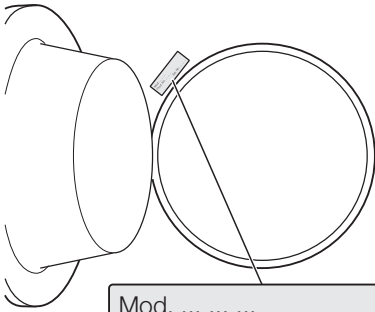

Mod.
 Prod. No.
 Ser. No.

Technical data

Dimensions	Width	49,5 cm
	Height	67 cm
	Depth	51,5 cm
Level of protection against ingress of solid particles and moisture		IPX4
Water supply pressure	Minimum	0,05 MPa
	Maximum	0,8 MPa
Maximum Load	Cotton	3 kg
Spin Speed	Maximum	800 rpm
Electrical data	Voltage	230 V
	Overall power	1600 W
	Fuse	10 A
	Frequency	50 Hz

Consumption values

Programme	Energy consumption (KWh)	Water consumption (litres)	Programme duration (Minutes)
White Cottons 90°	1.43	44	~ 126
Cottons 60°	0.78	44	~ 107
Cotton 60° ECO ¹⁾	0.57	39	~ 130
Synthetic 60°	0.57	42	~ 82
Synthetic 40°	0.26	42	~ 67
Delicate 40°	0.38	45	~ 61
Hand Wash 30°	0.20	42	~ 50
Wool 40°	0.35	45	~ 50

Programme	Energy consumption (KWh)	Water consumption (litres)	Programme duration (Minutes)
Rinses	0.03	30	~ 27
Drain	-	-	~ 1
Spin	-	-	~ 5

1) «Cottons Eco» at 60°C with a load of 3 kg is the reference programme for the data entered in the energy label, in compliance with EEC 92/75 standards.

i The consumption data shown on this chart is to be considered purely indicative, as it may vary depending on the quantity and type of laundry, on the inlet water temperature and on the ambient temperature.

Installation

Lifting the machine

Be careful when lifting the machine. Incorrect methods of lifting can cause physical injuries and also increase the risk of damage to the machine. Open the door and take hold of the top inside of the door opening. You can also lift the machine by gripping the rear overhang of the top.

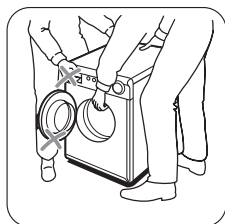

! **Warning!** Never lift the machine by gripping its control panel, door, or detergent dispenser.

Unpacking

When supplied the washing machine is packed using a number of locking devices/packing pieces to prevent drum and motor from damage in transit. All transit bolts and packing must be removed before using the appliance. You are advised to keep all transit devices so that they can be refitted if the machine ever has to be transported again.

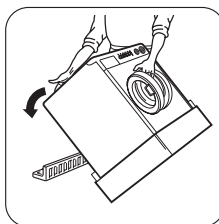

Spread some of the poly-styrene packaging materials on the floor behind the machine and then lay the machine carefully rear side down on them. Make sure that no hoses are crushed in the process.

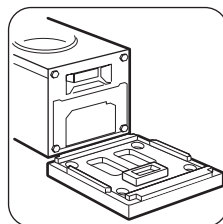

Remove the polystyrene base from the bottom of the appliance.

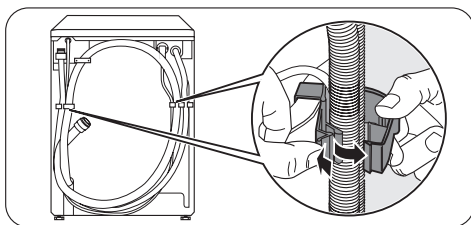

Return machine to its upright position and remove the power supply cable and the draining and inlet hose from the hose holders on the rear of the appliance.

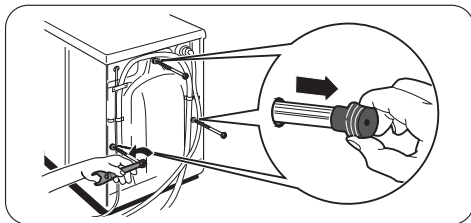

With a suitable spanner unscrew and remove the three screws and their spacers on machine's rear.

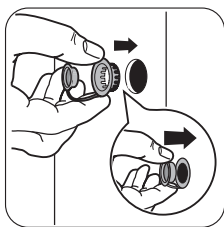

The three holes must then be plugged with the plastic plug caps supplied in the bag containing the instruction booklet, which can be found inside the drum.

Positioning

Install the machine on a flat hard floor. Make sure that air circulation around the machine is not impeded by carpets, rugs etc. Check that the machine does not touch the wall or furniture. Level the washing machine by raising or lowering the two front feet. If necessary, check the setting with a spirit level. Any necessary adjustment can be made with a spanner. Accurate levelling prevents vibration, noise and displacement of the machine during operation.

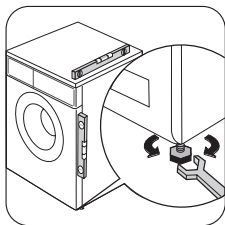

Caution! Never place cardboard, wood or similar materials under the machine to compensate for any unevenness in the floor.

Water inlet

Warning! This appliance must be connected to a cold water supply

Caution! Before connecting up the appliance to new pipework or to pipework that has not been used for

some time, run off a reasonable amount of water to flush out any debris that may have collected

Caution! Do not use the hose from your previous appliance to connect to water supply.

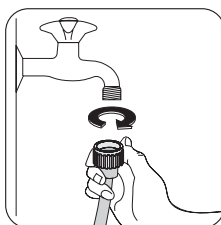

Connect the hose to a tap with a 3/4" thread. Always use the hose supplied with the appliance.

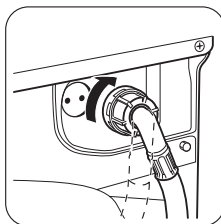

The machine end of the inlet hose can be turned in any direction. Set the hose correctly by loosening the ring nut. After positioning the inlet hose, be sure to tighten the ring nut again to prevent leaks.

The inlet hose must not be lengthened. If it is too short and you do not wish to move the tap, you will have to purchase a new, longer hose specially designed for this type of use.

Water drainage

The end of the drain hose can be positioned in three ways:

Hooked over the edge of a sink using the plastic hose guide supplied with the machine.

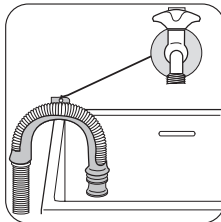

In this case, make sure the end cannot come unhooked when the machine is emptying. This could be done by tying it to the tap with a piece of string or attaching it to the wall.

In a sink drain pipe with a trap.

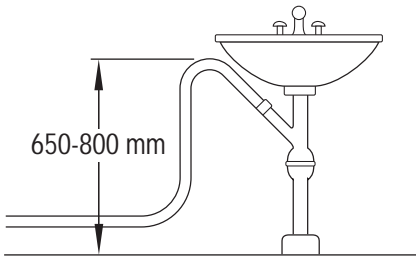

The drain hose can be connected directly into the pipe (e.g. beneath a washtub or sink), above the water trap. The drain hose must be arranged so that some part of its length is routed up to a level corresponding to the top edge of the tub and fixed in place there.

Directly into a drain pipe at a height of not less than 65 cm and not more than 80 cm.

There must be an air gap around and below the end of drain hose. This means that the internal diameter of the standpipe must be larger than the outer diameter of the hose.

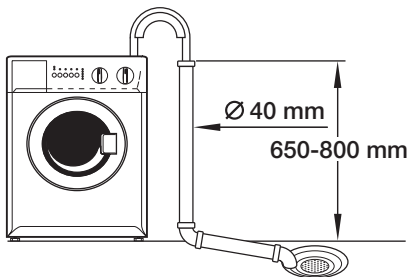

The hose must not be stuck into the standpipe more than 50 mm and it has to be fixed in this position. The drain hose must not be kinked.

The drain hose can be extended up to total 3,5 m. For the extension piece use a hose with an internal diameter at least as large as that of the machine's own hose. Use a suitable hose connector.

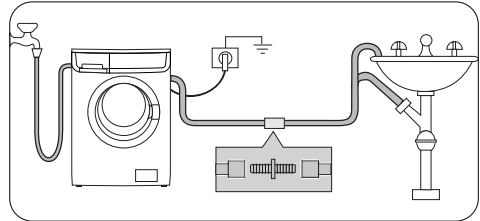

Information on the electrical connection is given on the rating plate on the inner edge of the appliance door. Check that your domestic electrical installation can take the maximum load required, also taking into account any other appliances in use.

- ⚠ **Caution! Connect the machine to an earthed socket.**
- ⚠ **Caution! The manufacturer does not accept any responsibility for damage or injury through failure to comply with the above safety precaution.**
- ⚠ **Caution! The power supply cable must be easily accessible after installing the machine.**
- ⚠ **Caution! Should the appliance power supply cable need to be replaced, this must be carried out by a Service Centre.**

Environment concerns

The symbol  on the product or on its packaging indicates that this product may not be treated as household waste. Instead it should be taken to the appropriate collection point for the recycling of electrical and electronic equipment. By ensuring this product is disposed of correctly, you will help prevent potential negative consequences for the environment and human health, which could otherwise be caused by inappropriate

waste handling of this product. For more detailed information about recycling of this product, please contact your local council, your household waste disposal service or the shop where you purchased the product.

Packaging materials

The materials marked with the symbol  are recyclable.

>PE<=polyethylene

>PS<=polystyrene

>PP<=polypropylene

This means that they can be recycled by disposing of them properly in appropriate collection containers.

Ecological hints

To save water, energy and to help protect the environment, we recommend that you follow these tips:

- Normally soiled laundry may be washed without pre-washing in order to save detergent, water and time (the environment is protected too!).

- The machine works more economically if it is fully loaded.
- With adequate pre-treatment, stains and limited soiling can be removed; the laundry can then be washed at a lower temperature.
- Measure out detergent according to the water hardness, the degree of soiling and the quantity of laundry being washed.

Содержание

Сведения по технике безопасности _ _	21	Уход и очистка _ _ _ _ _	35
Описание изделия _ _ _ _ _	23	Что делать, если ... _ _ _ _ _	36
Панель управления _ _ _ _ _	24	Технические данные _ _ _ _ _	39
Перед первым использованием _ _	27	Показатели потребления _ _ _ _ _	40
Ежедневное использование _ _ _ _ _	27	Установка _ _ _ _ _	40
Полезные советы _ _ _ _ _	29	Охрана окружающей среды _ _ _ _ _	44
Программы мойки _ _ _ _ _	32	Сертификат соответствия _ _ _ _ _	44

Право на изменения сохраняется



Сведения по технике безопасности

ВАЖНО! Внимательно прочитайте и сохраните для консультаций в будущем.

- Безопасность Вашего прибора соответствует действующим промышленным стандартам и требованиям законодательства в отношении безопасности приборов. Тем не менее, как изготовители, мы считаем своим долгом дать следующие указания по безопасности.
- Очень важно, чтобы настоящее руководство хранилось у пользователя машины для консультаций в будущем. В случае продажи или передачи данного электробытового прибора другому лицу или, если при переезде на новое место жительства прибор остается по старому адресу, обеспечьте передачу руководства вместе с прибором его новому владельцу с тем, чтобы он мог ознакомиться с правилами его эксплуатации и соответствующими предупреждениями.
- **НЕОБХОДИМО** внимательно ознакомиться с ними перед тем, как приступить к установке и эксплуатации машины.
- Перед первым включением стиральной машины проверьте ее на отсутствие повреждений, вызванных транспортировкой. Никогда не подключайте к инженерным сетям поврежденную машину. При обнаружении каких-либо повреждений обращайтесь к поставщику.
- Если доставка машины произведена зимой при отрицательных температурах: Перед первым включением стиральной

машины дайте ей постоять при комнатной температуре в течение 24 часов.

Общие правила техники безопасности

- Опасно изменять технические характеристики изделия или каким-либо образом модифицировать его.
- При стирке с высокой температурой стекло дверцы может сильно нагреваться. Не касайтесь его!
- Следите за тем, чтобы домашние животные и дети не забирались в барабан. Во избежание этого проверяйте барабан перед использованием машины.
- Не допускайте попадания в машину твердых острых предметов, таких как монеты, булавки, заколки, винтики, камни и т.д., так как они могут привести к ее серьезному повреждению.
- Используйте только рекомендованное количество смягчителя тканей и моющего средства. При применении чрезмерного количества моющего средства возможно повреждение ткани. См. рекомендации изготовителя относительно количества моющих средств.
- Мелкие предметы, такие как носки, носовые платки, пояса и т.д., следует помещать в специальные мешки для стирки или наволочку, иначе во время стирки они могут застрять между баком и барабаном.
- Не стирайте в машине изделия с пластинами из китового уса, одежду с необработанными краями и рваную одежду.

- После использования и перед чистой и техобслуживанием машины всегда отключайте ее от электросети и закрывайте кран подачи воды.
- Ни при каких обстоятельствах не пытайтесь отремонтировать машину самостоятельно. Ремонт, выполненный неопытными лицами, может привести к серьезной неисправности или травме. Обращайтесь в местный сервисный центр. Всегда настаивайте на использовании оригинальных запчастей.

Установка

- Этот прибор тяжелый. Будьте осторожны при его перемещении.
- При распаковке прибора убедитесь в том, что он не поврежден. В случае сомнений не пользуйтесь им, а обратитесь в сервисный центр.
- Перед началом эксплуатации машины следует удалить всю упаковку и снять транспортировочные болты. В противном случае возможно серьезное повреждение изделия и другого имущества. См. соответствующий раздел в руководстве пользователя.
- После установки прибора убедитесь, что он не стоит на сливном или наливном шланге и что верхняя крышка не прижимает сетевой шнур к стене.
- Если машина устанавливается на ковровом покрытии, необходимо отрегулировать ножки таким образом, чтобы обеспечить свободную циркуляцию воздуха под машиной.
- После установки обязательно убедитесь в отсутствии утечки воды из шлангов и соединительных элементов.
- Если прибор установлен в помещении, температура в котором может опускаться ниже нуля, ознакомьтесь с разделом "Опасность замерзания".
- Все сантехнические работы, необходимые для установки данного прибора, должны выполняться квалифицированным сантехником или компетентным специалистом.

- Все работы по электрическому подключению, необходимые для установки данного прибора, должны выполняться квалифицированным электриком или компетентным специалистом.

Эксплуатация

- Данный прибор предназначен только для бытового применения. Он не должен использоваться в целях, отличных от тех, для которых он предназначен.
- Стирайте только те изделия, которые предназначены для машинной стирки. Следуйте инструкциям, указанным на этикетке каждой вещи.
- Не перегружайте прибор. См. таблицу программ стирки.
- Перед стиркой проверьте, чтобы все пуговицы и застёжки-молнии на одежде были застегнуты, а в карманах ничего не было. Не стирайте в машине сильно изношенную или рваную одежду; удаляйте пятна краски, чернил, ржавчины и травы перед стиркой. НЕЛЬЗЯ стирать в машине бюстгалтеры с проволочным каркасом.
- Не следует стирать в машине вещи, испачканные летучими жидкостями наподобие бензина. Если такие летучие жидкости использовались для чистки одежды, необходимо полностью удалить их с нее перед тем, как класть вещи в машину.
- Никогда не тяните за кабель, чтобы вынуть сетевой шнур из розетки; всегда беритесь за саму вилку.
- Ни в коем случае не эксплуатируйте прибор в случае повреждения сетевого шнура или таких повреждений панели управления, рабочего стола или основания, которые открывают доступ во внутреннюю часть стиральной машины.

Безопасность детей

- Данный прибор не предназначен для эксплуатации лицами (включая детей) с ограниченными физическими или сенсорными способностями, с недостаточ-

ным опытом или знаниями без присмотра лица, отвечающего за их безопасность, или получения от него соответствующих инструкций, позволяющих им безопасно эксплуатировать прибор.

- Не разрешайте маленьким детям играть с машиной
- Упаковочные материалы (например, полиэтиленовая пленка, пенопласт) могут

быть опасными для детей - они могут стать причиной удушья! Держите их вне досягаемости детей.

- Храните все моющие средства в надежном месте, недоступном для детей.
- Следите за тем, чтобы дети и домашние животные не забирались в барабан.

Описание изделия

i Ваш новый прибор удовлетворяет всем современным требованиям, предъявляемым к эффективной стирке белья, при низком расходе воды, энергии и моющих средств. Новая система стирки обеспечивает полное использование моющего средства и уменьшает потребление воды, способствуя экономии энергии.

Вид спереди

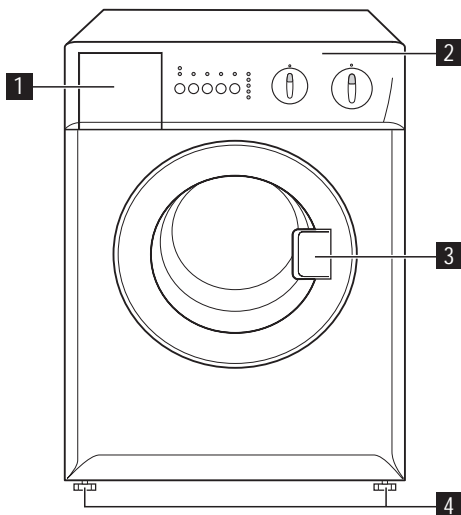

- 1** Дозатор моющих средств
- 2** Панель управления
- 3** Ручка для открывания дверцы
- 4** Регулируемые ножки (передние)

Вид сзади

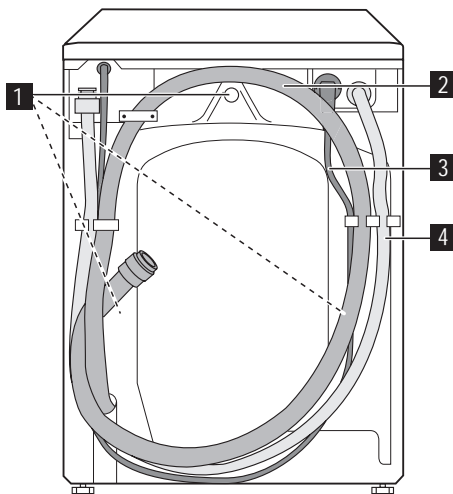

- 1** Стопорные транспортировочные устройства
- 2** Сливной шланг
- 3** Электрический шнур
- 4** Наливной шланг

Дозатор моющих средств

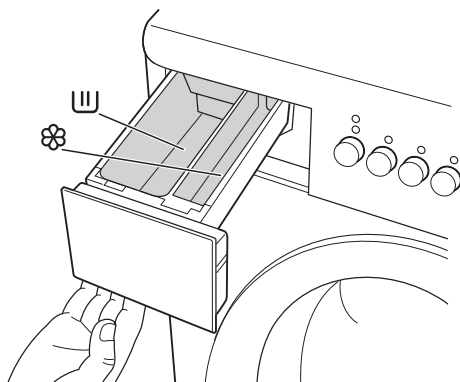



☐ Отделение для порошкового или жидкого моющего средства, используемого при основной стирке. При использовании жидкого моющего средства наливайте его **непосредственно перед** запуском программы.

✿ Отделение для жидких добавок (смягчителя тканей, крахмала). Смягчитель тканей или крахмальные добавки необходимо заливать в отделение дозатора перед запуском программы стирки.

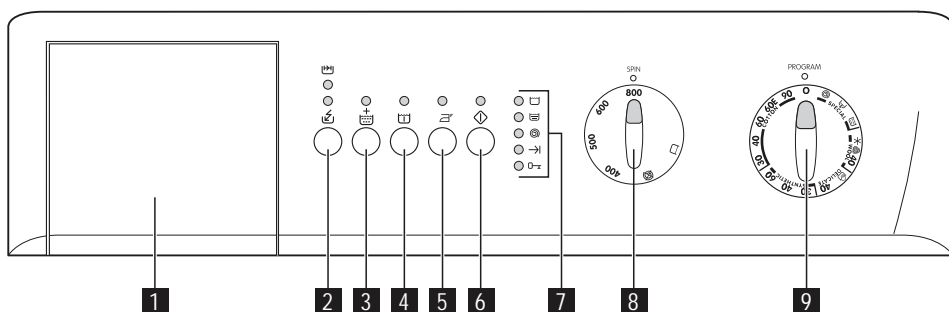
Панель управления



i Далее в тексте селектор программ, селектор скорости отжима, индикаторы хода выполнения программы и различные кнопки обозначаются во всем дальнейшем тексте настоящего руководства соответствующими цифрами, указанными в следующей таблице.

1.	Дозатор моющих средств	<ul style="list-style-type: none"> Дозатор моющих средств имеет два отдельных отсека: для моющего средства и кондиционера для ткани. i Моющее средство для предварительной стирки добавляется непосредственно в барабан.
2.	Кнопка "Функции": Быстрая стирка  Ежедневная стирка 	<ul style="list-style-type: none"> С помощью этой кнопки можно выбрать только одну из имеющихся дополнительных функций. Загорится соответствующий индикатор.
3.	Кнопка "Дополнительное полоскание" 	<ul style="list-style-type: none"> При нажатии этой кнопки машина выполняет несколько дополнительных полосканий. Загорится соответствующий индикатор.

4.	Кнопка "Предварительная стирка"	<ul style="list-style-type: none"> При выборе этой функции машина выполняет предварительную стирку перед тем, как приступить к основной стирке. Загорится соответствующий индикатор.
5.	Кнопка "Легкая глажка"	<ul style="list-style-type: none"> При нажатии этой кнопки белье стирается и отжимается очень бережно. Загорится соответствующий индикатор.
6.	Кнопка "Пуск/Пауза"	<ul style="list-style-type: none"> Эта кнопка позволяет запустить выбранную программу; при этом загорается соответствующий индикатор. Нажатием этой кнопки можно также прервать выполнение текущей программы; при этом начнет мигать соответствующий индикатор.
7.	Дисплей хода выполнения программы	<ul style="list-style-type: none"> Различные индикаторы загораются в соответствии с текущим этапом выполняемой программы.
8.	Селектор скорости отжима	<ul style="list-style-type: none"> С помощью этого селектора можно изменить скорость отжима. Поверните селектор скорости отжима, если хотите, чтобы белье отжималось на скорости, отличающейся от предложенной прибором, или если нужно выбрать дополнительную функцию "Остановка с водой в баке" или "Без отжима".
9.	Селектор программ и выключатель	<ul style="list-style-type: none"> Селектор программ позволяет выбирать нужную программу, сбрасывать ее или отменять, а также включать и выключать машину. Селектор программ разделен на следующие сектора: хлопок, синтетика, деликатные вещи, шерсть, специальные программы. Его можно поворачивать как по часовой, так и против часовой стрелки.

Условные обозначения

= Быстрая

= Стирка

= Без отжима

= Ежедневная

= Полоскания

= Слив

= Дополнительное полоскание

= Отжим

= Стирка в холодной воде

= Предварительная стирка

= Завершение цикла

= Шерсть

= Легкая глажка

= Дверца заблокирована

= Ручная стирка

= Пуск / Пауза

= Остановка с водой в баке

= ВКЛ/ВЫКЛ

Дополнительные функции

Дополнительные функции (кнопка 2)

Быстрая стирка

Короткая программа для стирки слабозагрязненного белого/цветного хлопка и синтетики. Время стирки будет уменьшено

примерно на 10 минут. Макс. рекомендованная температура 60°C.

Однодневная загрязненность

Короткая программа для стирки вещей из хлопка, синтетики или деликатных вещей нормальной степени загрязнения. Время стирки будет уменьшено в зависимости от типа белья и выбранной температуры.

i Эту дополнительную функцию нельзя выбрать с программой экономичной стирки 60E, а также с программами стирки изделий из шерсти или деликатных вещей, или с программами ручной стирки. Время стирки будет уменьшено в зависимости от типа материала и выбранной температуры. Рекомендованная загрузка для хлопка составляет 2 кг.

Дополнительное полоскание (кнопка 3)

Машина выполняет в ходе стирки несколько дополнительных полосканий. Эта функция рекомендуется для людей, страдающих аллергией на моющие средства, а также в местностях с очень мягкой водой. Функцию "Дополнительное полоскание" можно выбрать для всех программ, кроме программ стирки шерстяных изделий.

Предварительная стирка (кнопка 4)

Если белье очень грязное, можно выбрать программу с предварительной стиркой. Перед основной стиркой машина выполнит предварительную стирку при температуре 30°C. Время стирки будет увеличено примерно на 20 минут. В программах для хлопчатобумажных и синтетических тканей предварительная стирка завершается коротким отжимом. В программах для деликатных вещей выполняется только слив воды. Дополнительная функция недоступна при выполнении программ для шерсти.

Легкая глажка (кнопка 5)

При нажатии этой кнопки белье стирается и отжимается очень бережно, чтобы избежать образования складок. Это облегчает глажку. Кроме того, машина выполняет при этом 6 полосканий вместо 3-х для программ стирки изделий из хлопка и 4 полоскания вместо 3-х для программ стирки изделий из синтетики.

i Эту функцию можно использовать с программами стирки хлопка и синтетики.

Остановка с водой в баке или Без отжима (8)

Остановка с водой в баке

При выборе этой функции вода после последнего полоскания не сливается - для предотвращения образования складок на белье. По окончании программы дверца заблокирована, указывая, что необходимо слить воду (см. "Окончание программы").

Без отжима

При выборе этой функции все этапы отжима отменяются. Ее следует использовать для особо деликатных вещей. Машина добавит несколько дополнительных полосканий в программах для хлопка и синтетики.

Дисплей хода выполнения программы (7)

(A) 

(B) 

(C) 

(D) 

(E) 

Индикатор **A** загорается, когда машина выполняет **фазу стирки**.

Индикатор **B** загорается, когда машина выполняет **полоскание**.

Индикатор **C** загорается, когда машина выполняет **отжим**.

Индикатор **D** загорается **по окончании** цикла стирки.

Индикатор **E** указывает, можно ли открыть **дверцу**:

- Индикатор светится: дверцу открыть нельзя.
- Индикатор погас: дверцу можно открыть.
- Индикатор мигает: дверцу скоро можно будет открыть.

Перед первым использованием

ВНИМАНИЕ!

Убедитесь в том, что подключение машины к электросети, водопроводу и канализации выполнено в соответствии с инструкциями по установке.

ВАЖНО! Выньте из барабана все материалы.

ВАЖНО! Рекомендуется выполнить программу стирки без белья для удаления

любых загрязнений, которые могли остаться после процесса изготовления машины. Залейте приблизительно 100 мл моющего средства непосредственно в барабан и запустите программу стирки хлопка при 60°C. После завершения программы стирки машина будет готова к эксплуатации.

Ежедневное использование

Загрузка белья

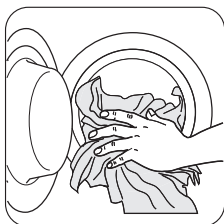

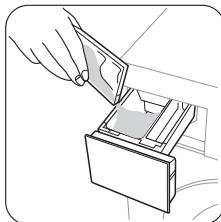

Откройте дверцу, осторожно потянув ее за ручку. Кладите белье в барабан по одной вещи, стараясь максимально развернуть каждую. Закройте дверцу.

Дозирование моющего средства и смягчителя тканей

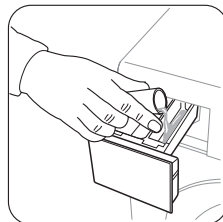

Вытяните до упора дозатор моющих средств. Отмерьте требуемый объем моющего средства, поместите его в большее отделение дозатора слева .



При наличии такой необходимости поместите смягчитель ткани в меньшее отделение дозатора, помеченное символом  (не превышая отметку "MAX"). Осторожно закройте дозатор моющих средств.

Выбор нужной программы с помощью селектора программ (9)

Поверните селектор программ на нужную программу. Селектор можно поворачивать как по часовой, так и против часовой стрелки.

При этом начнет мигать зеленый индикатор кнопки **6**.

На дисплее хода выполнения программы загораются индикаторы, соответствующие всем фазам выбранной программы.

В положении  выполняется отмена программы и машина выключается.

По окончании программы переключатель программ необходимо установить в положение  для выключения машины.

ВАЖНО! Если во время выполнения той или иной программы вы установите селектор программ в положение, соответствующее другой программе, индикаторы дисплея хода выполнения программы начнут мигать, указывая на неправильный выбор. При этом машина не будет выполнять вновь выбранную программу.

Выбор скорости отжима, функции "Остановка с водой в баке" или "Без отжима" (8)

Скорость отжима и дополнительные функции "Остановка с водой в баке" или "Без отжима" выбираются с помощью селектора скорости отжима.

Максимальная скорость отжима, допустимая для каждой программы, указана в разделе **Программы стирки**.

- Положение 800 соответствует 800 об/мин в программах стирки синтетики и шерсти, и 700 об/мин – в программах стирки деликатного белья.
- Положение 400 соответствует 400 об/мин во всех программах стирки.

Выберите нужную дополнительную функцию с помощью кнопок 2, 3, 4 или 5.

В зависимости от программы возможно сочетание различных функций. Их следует выбирать после выбора нужной программы и до нажатия кнопки **6**. При этом загорится соответствующий индикатор.

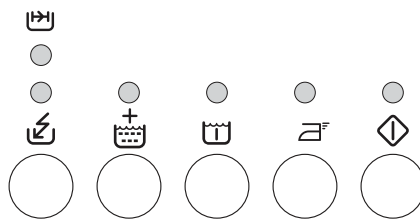

При выборе ошибочной функции соответствующий индикатор мигает в течение примерно 2 секунд. О совместимости различных дополнительных функций с теми или иными программами стирки см. в разделе **"Программы стирки"**.

Запуск программы нажатием кнопки 6

Нажмите эту кнопку для начала выполнения выбранной программы; соответствующий индикатор перестанет мигать и загорится постоянным светом.

На дисплее хода выполнения программы загорятся индикаторы **A** и **E**, указывая, что машина начала работу и ее дверца заблокирована.

Изменение дополнительной функции или текущей программы

Любые функции можно изменить до того, как программа приступит к их выполнению. Перед внесением в программу любых изменений необходимо перевести стиральную машину в режим паузы, нажав кнопку **6**.

Пока не была нажата кнопка **6**, в программу можно вносить изменения. Изменить выполняемую программу можно только путем ее отмены. Для этого поверните селектор программ на , а затем - на новую программу. Запустите эту программу, снова нажав кнопку **6**.

Прерывание программы

Для прерывания выполняемой программы нажмите кнопку **6**; при этом начнет мигать соответствующий индикатор. Чтобы продолжить выполнение программы, повторно нажмите на кнопку.

Отмена программы

Поверните селектор программ в положение  для отмены выполняемой программы. Теперь можно выбрать новую программу.

Открывание дверцы после начала выполнения программы

Вначале установите машину на паузу, нажав на кнопку **6**.

Через несколько минут дверцу можно будет открыть при выполнении следующих условий:

- Температура воды ниже 55°C.
- Уровень воды не превышает нижний край дверцы.
- Барабан не вращается.

Если дверца не открывается, но крайне необходимо открыть ее, придется выключить машину, повернув селектор программ в положение . Через несколько минут дверцу можно будет открыть.

(Обратите внимание на уровень воды и температуру!)

После выполнения этой процедуры необходимо снова установить нужную программу и дополнительные функции и затем нажать **6**.

Окончание программы

Машина останавливается автоматически. Горит индикатор **D**, указывая, что выполнение программы завершено. Индикатор **E** гаснет, можно открывать дверцу и вынимать белье.

Если по окончании программы в баке осталась вода (когда выбрана функция "Остановка с водой в баке"), **для ее слива выполните следующие действия:**

- поверните селектор программ на 
- выберите программу "Слив" или "Отжим"
- нажмите кнопку **6**

Когда индикатор **E** погаснет, можно открывать дверцу и вынимать белье.

По окончании цикла стирки селектор программ следует вернуть в положение , чтобы выключить машину.

Достаньте белье из барабана и тщательно проверьте, чтобы барабан был пуст. Если стирать больше не будете, закройте кран подачи воды.

Оставьте дверцу открытой для предотвращения образования плесени и неприятных запахов.

Полезные советы

Сортировка белья

Руководствуйтесь символами на этикетке каждой вещи и инструкциями по стирке, данными изготовителями. Рассортируйте белье следующим образом: белое белье, цветное белье, синтетика, деликатное белье, изделия из шерсти.

Выбор температуры

95° или 90°	для белого хлопчатобумажного и льняного белья средней степени загрязненности (кухонных и столовых скатертей, полотенца, простыней и т. п.)
--------------------	--

60°/50°	для нелиняющего цветного белья обычной степени загрязненности (например, рубашек, ночных рубашек, пижам...) из льняных, хлопчатобумажных или синтетических тканей и для слабозагрязненного хлопчатобумажного белого белья (например, нижнего белья)
40°-30°- Холодная стирка	для деликатных вещей (например, занавесей), смешанного белья, включающего синтетику и шерстяные изделия с этикеткой "новая шерсть, стирается в машине, не садится"

Перед загрузкой белья

Никогда не стирайте вместе белое и цветное белье. Во время стирки белое белье может потерять свою белизну.

Новое цветное белье может полинять при первой стирке; поэтому в первый раз его следует стирать отдельно.

Убедитесь, что в белье не осталось металлических предметов (например, заколок, шпилек, булавок).

Застегните наволочки и молнии, крючки и кнопки. Завяжите ремешки или длинные ленты.

Перед стиркой удалите стойкие пятна.

Протрите особо загрязненные участки специальным моющим средством или чистящей пастой.

С особой осторожностью обращайтесь с занавесями. Снимите крючки или завяжите занавески в мешок или сетку.

Максимальная загрузка

Рекомендованные значения загрузки приведены в таблице программ.

Общие правила:

- **Хлопок, лен:** полностью загрузить барабан бельем, но не утрамбовывать его;
- **Легкая глажка:** загрузить барабан бельем не более, чем наполовину;

- **Деликатные ткани и шерсть:** загрузить барабан бельем не более, чем на одну треть.

Максимальная загрузка позволяет наиболее эффективно использовать воду и электроэнергию.

Для сильнозагрязненного белья уменьшайте загрузку.

Вес белья

См. ориентировочные значения веса:

См. ориентировочные значения веса:	
купальный халат	1200 г
пододеяльник	700 г
толстая мужская рубашка	600 г
простыня, мужская пижама	500 г
скатерть	250 г
наволочка, махровое полотенце, ночная рубашка, мужская рубашка	200 г
кухонное полотенце, женские трусы, салфетки, блузки, мужские трусы	100 г

Выведение пятен

Некоторые пятна могут не отстираться только водой и моющим средством. Поэтому рекомендуется обработать их перед стиркой.

Кровь: промойте свежие пятна холодной водой. Засохшие пятна следует замочить на ночь со специальным моющим средством, затем потереть их в мыльном растворе.

Масляные краски: смочите пятновыводителем на бензиновой основе, положите вещь на мягкую подстилку и промокните пятно; выполните обработку несколько раз.

Засохшие жирные пятна: смочите скипидаром, положите вещь на мягкую подстилку и кончиками пальцев промокните пятно с помощью хлопчатобумажного тампона.

Ржавчина: используйте растворенную в горячей воде щавелевую кислоту или специальное средство для выведения пятен ржавчины в холодном виде. Будьте осторожны со старыми пятнами ржавчины, так как структура целлюлозы под ними повреждена, и ткань может порваться.

Пятна плесени: обработайте отбеливателем и тщательно сполосните (только для белого и цветного белья, устойчивого к хлору).

Травяные пятна: слегка обработайте мылом, а затем отбеливателем (только для белого и цветного белья, устойчивого к хлору).

Шариковая ручка и клей: смочите ацетоном ²⁾ положите вещь на мягкую подстилку и промокните пятно.

Губная помада: смочите ацетоном, как указано выше, затем обработайте пятно денатуратом. Обработайте оставшиеся следы отбеливателем.

Красное вино: замочите с моющим средством, прополощите и обработайте уксусной или лимонной кислотой, затем еще раз прополощите. Обработайте оставшиеся следы отбеливателем.

Чернила: в зависимости от состава чернил сначала смочите пятно ацетоном ²⁾, затем уксусной кислотой; обработайте оставшиеся на белой ткани следы с помощью отбеливателя, а затем тщательно прополощите ее.

Пятна смолы: сначала обработайте пятно выводителем, денатуратом или бензином, затем потрите, используя чистящую пасту.

Моющие средства и добавки

Хорошие результаты стирки также зависят от выбора моющего средства и правильности его дозировки, это способствует предотвращению излишнего загрязнения окружающей среды.

Несмотря на свою биоразлагаемость, моющие средства содержат вещества, которые при попадании в окружающую среду в большом количестве могут нарушить хрупкое равновесие в природе.

Выбор мощного средства зависит от типа ткани (тонкие деликатные ткани, шерсть, хлопок и т.д.), цвета, температуры стирки и степени загрязненности.

В данной стиральной машине можно использовать все обычно имеющиеся в продаже моющие средства для машинной стирки:

- стиральные порошки для всех типов тканей
- стиральные порошки для изделий из деликатных тканей (макс. температура 60°C) и шерсти
- жидкие моющие средства, предпочтительные для низкотемпературных программ стирки (макс. температура 60°C) для всех типов тканей или специально предназначенные для стирки шерстяных изделий.

Моющие средства и добавки следует помещать в соответствующие отделения дозатора моющих средств перед началом выполнения программы стирки.

 Моющее средство для предварительной стирки добавляется непосредственно в барабан.

При использовании жидких моющих средств необходимо выбирать программу **без** предварительной стирки. Наливайте жидкое моющее средство в отделение для моющих средств непосредственно перед запуском программы.

Стиральная машина оборудована системой рециркуляции, обеспечивающей оптимальное использование концентрированных моющих средств.

При дозировке моющих средств и добавок руководствуйтесь указаниями изготовителя и **не превышайте отметку "MAX" на стенке дозатора.**

Степень жесткости воды

Жесткость воды измеряется в так называемых градусах жесткости. Информацию о жесткости воды в вашем районе можно получить в службе водоснабжения или от местных органов власти. Если степень

2) не используйте ацетон для чистки изделий из искусственного шелка

жесткости воды средняя или высокая, мы предлагаем вам добавлять смягчитель воды, следуя рекомендациям производителя

ля. Если по степени жесткости вода мягкая, пересмотрите количество используемого моющего средства.

Программы мойки

Программа/ Температура	Тип ткани	Режимы	Описание программы
ХЛОПОК (COTTON) 90°	Белый хлопок (сильно загрязненные хлопчатобумажные вещи)	СНИЖЕНИЕ СКОРОСТИ ОТЖИМА/ ОСТАНОВКА С ВОДОЙ В БАКЕ – БЫСТРАЯ СТИРКА/ ОДНОДНЕВНАЯ ЗАГРЯЗНЕННОСТЬ ¹⁾ - ДОПОЛНИТЕЛЬНОЕ ПОЛОСКАНИЕ – ПРЕДВАРИТЕЛЬНАЯ СТИРКА – ЛЕГКАЯ ГЛАЖКА	Основная стирка Полоскания Продолжительный отжим при макс. 800 об/мин Макс. загрузка 3 кг
ХЛОПОК ЭКОНОМ (COTTON 60E) 60°	Белое и нелиняющее цветное хлопчатобумажное белье - экономная стирка. Эту программу можно выбрать для стирки изделий из хлопка обычной или слабой степени загрязненности. Время стирки будет увеличено, а температура стирки снижена. Это позволит получить хороший результат при экономии энергии.	СНИЖЕНИЕ СКОРОСТИ ОТЖИМА/ ОСТАНОВКА С ВОДОЙ В БАКЕ – ДОПОЛНИТЕЛЬНОЕ ПОЛОСКАНИЕ – ПРЕДВАРИТЕЛЬНАЯ СТИРКА – ЛЕГКАЯ ГЛАЖКА	Основная стирка Полоскания Продолжительный отжим при макс. 800 об/мин Макс. загрузка 3 кг

Программа/ Температура	Тип ткани	Режимы	Описание программы
ХЛОПОК (COTTON) 60° - 30°	Цветной хлопок (изделия из хлопчатобумажной ткани обычной степени загрязнения)	СНИЖЕНИЕ СКОРОСТИ ОТЖИМА/ ОСТАНОВКА С ВОДОЙ В БАКЕ – БЫСТРАЯ СТИРКА/ ОДНОДНЕВНАЯ ЗАГРЯЗНЕННОСТЬ ¹⁾ - ДОПОЛНИТЕЛЬНОЕ ПОЛОСКАНИЕ – ПРЕДВАРИТЕЛЬНАЯ СТИРКА – ЛЕГКАЯ ГЛАЖКА	Основная стирка Полоскания Продолжительный отжим при макс. 800 об/мин Макс. загрузка 3 кг
СИНТЕТИКА (SYNTHETIC) 60°-30°	Изделия из синтетических или смешанных тканей: нижнее белье, цветное белье, не садящиеся сорочки, блузки.	СНИЖЕНИЕ СКОРОСТИ ОТЖИМА/ ОСТАНОВКА С ВОДОЙ В БАКЕ – БЫСТРАЯ СТИРКА/ ОДНОДНЕВНАЯ ЗАГРЯЗНЕННОСТЬ - ДОПОЛНИТЕЛЬНОЕ ПОЛОСКАНИЕ – ПРЕДВАРИТЕЛЬНАЯ СТИРКА – ЛЕГКАЯ ГЛАЖКА	Основная стирка Полоскания Короткий отжим при макс. 800 об/мин Макс. загрузка 1,5 кг
ДЕЛИКАТНОЕ (DELICATE) 40°	Изделия из деликатных тканей: акрила, вискозы, полиэстера.	СНИЖЕНИЕ СКОРОСТИ ОТЖИМА/ ОСТАНОВКА С ВОДОЙ В БАКЕ – БЫСТРАЯ СТИРКА - ДОПОЛНИТЕЛЬНОЕ ПОЛОСКАНИЕ – ПРЕДВАРИТЕЛЬНАЯ СТИРКА	Основная стирка Полоскания Короткий отжим при макс. 700 об/мин Макс. загрузка 1,5 кг
РУЧНАЯ СТИРКА  30°	Специальная программа для стирки вещей, требующих бережного обращения и имеющих на этикетке символ "ручная стирка".	СНИЖЕНИЕ СКОРОСТИ ОТЖИМА/ ОСТАНОВКА С ВОДОЙ В БАКЕ	Основная стирка Полоскания Короткий отжим при макс. 800 об/мин Макс. загрузка 1 кг

Программа/ Температура	Тип ткани	Режимы	Описание программы
ШЕРСТЬ  (WOOL) 40° – СТИРКА В ХО- ЛОДНОЙ ВОДЕ	Программа стирки шерстяных изделий для машинной или ручной стирки, а также для стирки деликатных тканей.	СНИЖЕНИЕ СКО- РОСТИ ОТЖИМА/ ОСТАНОВКА С ВО- ДОЙ В БАКЕ	Основная стирка Полоскания Короткий отжим при макс. 800 об/мин Макс. загрузка 1 кг
ПОЛОСКАНИЯ 	Эта программа позволяет полоскать и отжимать изделия из хлопка, выстиранные вручную. Машина выполняет 3 полоскания, за которыми следует заключительный продолжительный отжим. Скорость отжима можно уменьшить.	СНИЖЕНИЕ СКО- РОСТИ ОТЖИМА/ ОСТАНОВКА С ВО- ДОЙ В БАКЕ – ДО- ПОЛНИТЕЛЬНОЕ ПОЛОСКАНИЕ – ЛЕГКАЯ ГЛАЖКА	Полоскания Продолжительный отжим при макс. 1000 об/мин Макс. загрузка 3 кг
СЛИВ 	Для слива воды после последнего полоскания в программах с дополнительными функциями "Остановка полоскания" или "Без отжима".		Слив воды Макс. загрузка 3 кг
ОТЖИМ 	Отдельный отжим, выполняемый для изделий, выстиранных вручную, и по окончании программ с функцией "Остановка с водой в баке". Можно выбрать скорость отжима в соответствии с типом белья, повернув регулятор скорости отжима.	СНИЖЕНИЕ СКО- РОСТИ ОТЖИМА	Слив воды и продолжительный отжим Макс. скорость отжима 800 об/мин Макс. загрузка 3 кг

Программа/ Температура	Тип ткани	Режимы	Описание программы
○ / ВЫКЛ	Для отмены программы или выключения машины		

1) При выборе этой функции рекомендуется уменьшить максимальную загрузку. Рекомендованная загрузка для хлопчатобумажных тканей составляет 2 кг.

Уход и очистка

ВАЖНО! Прежде чем приступать к каким-либо операциям по чистке или уходу, **ОТКЛЮЧИТЕ** прибор от электрической сети.

Удаление накипи

Водопроводная вода обычно содержит соли кальция. Поэтому рекомендуется периодически использовать в машине средство для смягчения воды. Выполняйте такую операцию не во время стирки и в соответствии с указаниями изготовителя смягчающего порошка. Это поможет предотвратить образование известковых отложений.

Профилактическая стирка

Выполнение стирки с низкой температурой может привести к скоплению остатков внутри барабана.

Мы рекомендуем регулярно выполнять так называемую профилактическую стирку.

При выполнении профилактической стирки

- В барабане не должно быть белья.
- Выберите программу стирки хлопка с наиболее высокой температурой.
- Используйте обычное количество моющего средства; им должен быть стиральный порошок с биодобавками.

Чистка снаружи

Вымойте корпус прибора снаружи, используя только воду с мылом, затем насухо протрите его.

Чистка дозатора моющих средств

Дозатор моющих средств и добавок следует регулярно чистить.

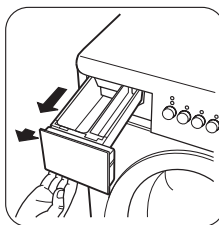

При необходимости очистки дозатор моющих средств может быть извлечен из машины целиком. Для этого необходимо сильно потянуть его наружу, чтобы освободить от стопора.

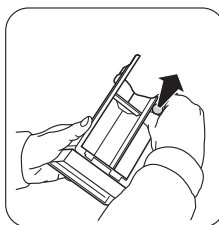

Чтобы снять для чистки сифон, расположенный у внутренней кромки дозатора, необходимо прижать его внутрь и одновременно потянуть вверх. Чтобы удалить все остатки скопившегося порошка, промойте его проточной водой.

При обратной установке дозатора прижимайте его вниз, пока не услышите щелчок.

Чистка отсека для дозатора моющих средств

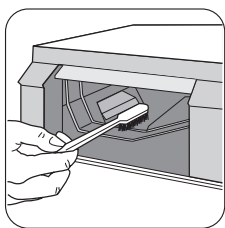

После снятия дозатора с помощью маленькой щетки прочистите отсек, в котором он находился, тщательно удалив все остатки моющих средств из его верхней и нижней части.

Установите дозатор на место и запустите без белья программу полоскания.

Чистка фильтра наливного шланга

Если вода очень жесткая и содержит соли кальция, фильтр наливного шланга машины может засориться. Поэтому его рекомендуется периодически чистить.

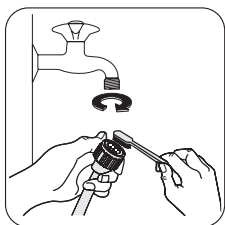

Закройте водопроводный вентиль. Отвинтите наливной шланг. Прочистите фильтр жесткой щеткой. Привинтите на место наливной шланг.



Что делать, если ...

Некоторые неисправности, вызванные отсутствием простого ухода или недосмотром, можно легко устранить самим, не обращаясь в сервисный центр. Перед тем, как обращаться в местный авторизованный сервисный центр, пожалуйста, выполните указанные ниже проверки.

Во время эксплуатации машины может замигать индикатор **Конец**, информирующий о том, что машина не работает:

Опасность замерзания

Если температура в помещении, в котором установлена машина, может опуститься ниже 0°C, следует предпринять соответствующие меры предосторожности.

- Закройте кран подачи воды.
- Открутите наливной шланг.
- Выберите программу стирки, включите машину и дайте программе поработать в течение короткого времени.
- Остановите программу, повернув селектор программ в положение .
- Опустите концы наливного и сливного шлангов глубоко в водосток, проложенный под полом (в сливное отверстие в полу). Следите за тем, чтобы конец шланга не опускался ниже уровня воды в водостоке (сливном отверстии).
- Выберите программу "Слив" и подождите, пока она завершится.
- Установите регулятор выбора программ в положение . При следующем включении машины убедитесь, что температура окружающей среды выше 0°C.

Эксплуатация и хранение стиральной машины допускается только в помещениях при нормальной комнатной температуре. Изготовитель не несет ответственности за повреждения, вызванные воздействием низких температур.

- **1 раз:** неисправность подачи воды.
- **2 раза:** неисправность слива воды.
- **4 раза:** открыта дверца.

Устранив причину неисправности, нажмите кнопку СТАРТ/ПАУЗА для возобновления выполнения программы. Если после всех проверок неисправность остается, обратитесь в авторизованный сервисный центр.

Проблема	Возможная причина/Устранение
Машина не включается:	<p>Дверца не закрыта.</p> <ul style="list-style-type: none"> • Плотно закройте дверцу. <p>Вилка вставлена в сетевую розетку неправильно.</p> <ul style="list-style-type: none"> • Вставьте вилку в сетевую розетку. <p>В розетке отсутствует напряжение.</p> <ul style="list-style-type: none"> • Проверьте домашнюю электрическую сеть. <p>Перегорел предохранитель на главном распределительном щите.</p> <ul style="list-style-type: none"> • Замените предохранитель. <p>Селектор программ установлен неверно, и не нажата кнопка Пуск/Пауза.</p> <ul style="list-style-type: none"> • Поверните селектор программ и снова нажмите кнопку Пуск/Пауза.
Машина не заполняется водой:	<p>Закрыт вентиль подачи воды.</p> <ul style="list-style-type: none"> • Откройте вентиль подачи воды. <p>Наливной шланг передавлен или сильно перегнут.</p> <ul style="list-style-type: none"> • Проверьте подсоединение наливного шланга. <p>Забит фильтр в наливном шланге.</p> <ul style="list-style-type: none"> • Прочистите фильтр наливного шланга. <p>Неплотно закрыта дверца.</p> <ul style="list-style-type: none"> • Плотно закройте дверцу.
Машина заполняется водой и сразу же производится слив:	<p>Конец сливного шланга расположен слишком низко.</p> <ul style="list-style-type: none"> • См. соответствующий параграф в разделе "Установка".
Машина не выполняет слив и/или отжим:	<p>Сливной шланг передавлен или сильно перегнут.</p> <ul style="list-style-type: none"> • Проверьте правильность подсоединения сливного шланга. <p>Выбрана программа или дополнительная функция, по окончании которой в баке остается вода или в которой исключена фаза отжима.</p> <ul style="list-style-type: none"> • Выберите программу "Слив" или "Отжим". <p>Белье неравномерно распределено в барабане.</p> <ul style="list-style-type: none"> • Перераспределите белье в барабане.

Проблема	Возможная причина/Устранение
Вода на полу:	<p>Использовано слишком много моющего средства или средство неправильного типа (вызывающее избыточное пенообразование).</p> <ul style="list-style-type: none"> • Уменьшите количество моющего средства или используйте моющее средство другого типа. <p>Проверьте, нет ли утечек в соединительных деталях наливного шланга. Утечка воды из шланга не всегда заметна визуально; поэтому проверьте, не мокрый ли он.</p> <ul style="list-style-type: none"> • Проверьте подсоединение наливного шланга. <p>Поврежден сливной или наливной шланг.</p> <ul style="list-style-type: none"> • Замените его новым.
Неудовлетворительные результаты стирки:	<p>Было использовано слишком мало моющего средства или же использованное средство не подходит для данной машины.</p> <ul style="list-style-type: none"> • Увеличьте количество моющего средства или используйте моющее средство другого типа. <p>Стойкие пятна не были обработаны перед стиркой.</p> <ul style="list-style-type: none"> • Используйте имеющиеся в продаже средства для выведения стойких пятен. <p>Задана неподходящая температура.</p> <ul style="list-style-type: none"> • Проверьте, правильно ли задана температура. <p>Слишком большая загрузка белья.</p> <ul style="list-style-type: none"> • Следует уменьшить количество загружаемого белья.
Дверца не открывается:	<p>Выполнение программы не закончено.</p> <ul style="list-style-type: none"> • Дождитесь завершения цикла стирки. <p>Не сработала система разблокировки дверцы.</p> <ul style="list-style-type: none"> • Подождите, пока погаснет индикатор блокировки дверцы. <p>Вода в барабане.</p> <ul style="list-style-type: none"> • Выберите программу слива или отжима, чтобы слить воду.
Машина вибрирует или шумит:	<p>Не удалены транспортировочные болты и элементы упаковки.</p> <ul style="list-style-type: none"> • Проверьте правильность установки машины. <p>Не отрегулирована высота ножек</p> <ul style="list-style-type: none"> • Проверьте правильность выравнивания машины. <p>Белье неравномерно распределено в барабане.</p> <ul style="list-style-type: none"> • Перераспределите белье в барабане. <p>Возможно, в барабане слишком мало белья.</p> <ul style="list-style-type: none"> • Загрузите в машину больше белья.

Проблема	Возможная причина/Устранение
Отжим начинается с опозданием или не выполняется:	<p>Электронное устройство контроля дисбаланса сработало из-за неравномерного распределения белья в барабане. Белье будет перераспределено равномерно за счет изменения направления вращения барабана. Это может происходить несколько раз до тех пор, пока дисбаланс не исчезнет и не установится нормальный отжим. Если по истечении 10 минут белье в барабане не распределилось равномерно, отжим выполняться не будет. В этом случае переложите белье вручную и задайте программу отжима.</p> <ul style="list-style-type: none"> • Перераспределите белье в барабане. <p>Недостаточная загрузка.</p> <ul style="list-style-type: none"> • Добавьте еще белья, перераспределите белье в барабане вручную, а затем выберите программу отжима.
В машине не видна вода:	Машины, разработанные с использованием современных технологий, работают очень экономично и потребляют мало воды без снижения качества стирки.

Если определить или устранить причину неисправности самостоятельно не удалось, обращайтесь в наш сервисный центр. Перед тем, как звонить туда, запишите для себя модель, серийный номер и дату приобретения машины: эти сведения потребуются специалистам сервисного центра.

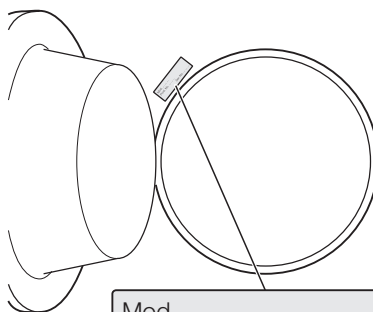

Mod.
 Prod. No.
 Ser. No.

Технические данные

Габаритные размеры	Ширина	49,5 см
	Высота	67 см
	Глубина	51,5 см
Уровень защиты от проникновения твердых частиц и влаги		IPX4
Давление в водопроводной сети	минимальное	0,05 МПа
	максимальное	0,8 МПа
Максимальная загрузка	Хлопок	3 кг
Скорость отжима	максимальное	800 об/мин

Параметры электропитания	Напряжение	230 В
	Общая мощность	1600 Вт
	Предохранитель	10 А
	Частота	50 Гц

Показатели потребления

Программа	Потребление энергии (кВтч)	Потребление воды (литры)	Продолжительность программы (минуты)
Белый хлопок 90°	1,43	44	~ 126
Хлопок 60°	0,78	44	~ 107
Хлопок 60° ЭКО ¹⁾	0,57	39	~ 130
Синтетика 60°	0,57	42	~ 82
Синтетика 40°	0,26	42	~ 67
Деликатные вещи 40°	0,38	45	~ 61
Ручная стирка 30°	0,20	42	~ 50
Шерсть 40°	0,35	45	~ 50
Полоскания	0,03	30	~ 27
Слив	-	-	~ 1
Отжим	-	-	~ 5

1) Хлопок Эко" при 60°C и загрузке 3 кг является эталонной программой для расчета данных, указанных на табличке энергопотребления, в соответствии со стандартом ЕЕС 92/75.

i Приведенные в данной таблице данные по расходу являются только ориентировочными, так как они могут изменяться в зависимости от количества и типа белья, температуры водопроводной воды и температуры окружающей среды.

Установка

Поднимание машины

Будьте осторожны, приподнимая стиральную машину. При неправильном подъеме можно не только травмироваться, но и повредить машину. Откройте дверцу и удерживайте машину за внутреннюю поверхность проема дверцы. Поднимать машину можно также за выступающую часть верхней крышки машины.

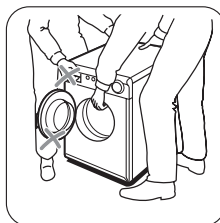

⚠ ВНИМАНИЕ! Запрещается поднимать машину, держась за панель управления, дверцу или дозатор моющих средств.

Распаковка

Для предотвращения повреждения барабана и электродвигателя во время транспортировки стиральную машину снабжают рядом стопорных устройств/упаковочных деталей. Все транспортировочные болты и элементы упаковки должны быть сняты перед началом эксплуатации машины. Рекомендуется сохранить все транспортировочные приспособления для того, чтобы их можно было снова использовать в случае повторной транспортировки машины.

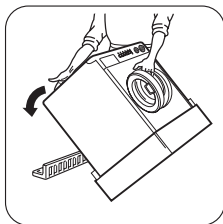

Положите часть полистиролового упаковочного материала на пол позади машины, а затем осторожно положите на него машину задней стороной. Убедитесь, что при этом не придавливаются шланги.

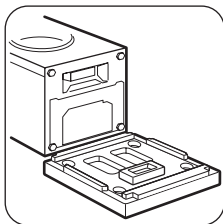

Удалите подставку из полистирола из под основания прибора.

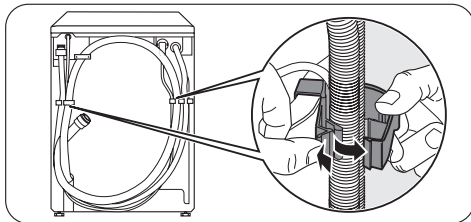

Поставьте машину вертикально и отсоедините шнур питания, сливной и наливной шланг от разъемов на задней панели прибора.

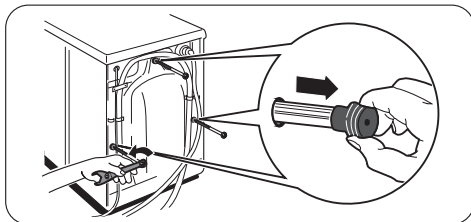

С помощью подходящего гаечного ключа вывинтите три болта на задней панели машины и снимите их вместе с прокладками.

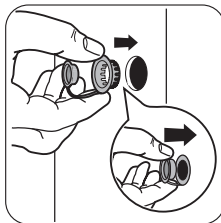

В освободившиеся три отверстия необходимо вставить входящие в комплект пластмассовые заглушки, находящиеся в полиэтиленовом пакете вместе с руководством по эксплуатации внутри барабана.

Размещение

Установите машину на ровный твердый пол. Убедитесь, что ковры, дорожки и т.д. не препятствуют циркуляции воздуха вокруг машины. Проверьте, чтобы машина не касалась стен или мебели. Выровняйте машину, увеличивая или уменьшая высоту двух передних ножек. При необходимости проверьте точность выравнивания с помощью уровня. Необходимые регулировки

следует выполнять с помощью гаечного ключа. Тщательное выравнивание предотвращает вибрацию, шум и перемещение машины во время работы.

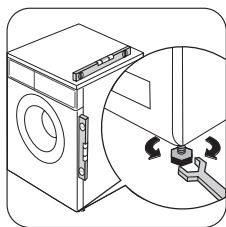

! **ПРЕДУПРЕЖДЕНИЕ!** Никогда не подкладывайте картон, куски дерева или подобные материалы для компенсации неровностей пола.

Подсоединение к водопроводу

! **ВНИМАНИЕ!** Данный прибор следует подсоединять к вентилю подачи холодной воды.

! **ПРЕДУПРЕЖДЕНИЕ!** Перед подсоединением прибора к новой водопроводной трубе или к трубе, не использовавшейся в течение определенного времени, спустите достаточное количество воды для того, чтобы удалить загрязнения, которые могут собираться в трубах.

! **ПРЕДУПРЕЖДЕНИЕ!** Не используйте для подключения к водопроводу шланг от старой машины.

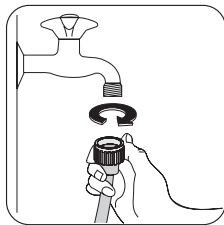

Присоедините наливной шланг к водопроводному крану с резьбой 3/4 дюйма. Всегда используйте шланг, поставляемый вместе с прибором.

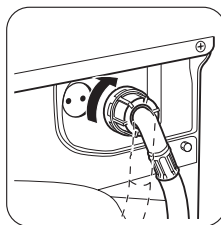

Конец этого шланга со стороны машины можно повернуть в любом направлении. Отрегулируйте положение шланга, ослабив зажимную гайку. Отрегулировав положение шланга, не забудьте плотно затянуть зажимную гайку во избежание утечек.

Наливной шланг не подлежит удлинению. Если он слишком короткий, а вы не хотите перемещать водопроводный кран, придется купить новый, более длинный шланг, специально предназначенный для данной цели.

Слив воды

Конец сливного шланга можно устанавливать тремя способами:

Подвесить над краем раковины, используя пластмассовую направляющую, входящую в комплект поставки машины.

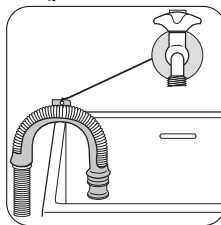

В этом случае убедитесь, что шланг не соскочит во время слива воды. Для обеспечения этого шланг можно привязать к крану куском шпагата или прикрепить к стене.

Подключить к сливной трубе с водозатвором.

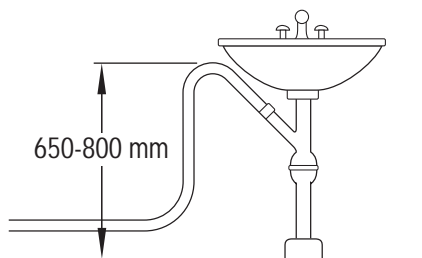

Сливной шланг можно ввести непосредственно в трубу (например, под раковиной или кухонной мойкой) над водозатвором. Сливной шланг надо прокладывать так, чтобы часть его была поднята вверх до уровня верхнего края раковины и там зафиксирована.

Можно ввести непосредственно в сливную трубу на высоте не менее 65 см, но не более 80 см.

Вокруг и ниже конца сливного шланга должны быть воздушные зазоры. Это означает, что внутренний диаметр стояка должен быть больше наружного диаметра шланга.

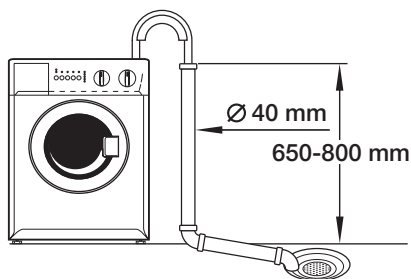

Шланг устанавливается в стояк не глубже, чем на 50 мм и его необходимо зафиксировать в этом положении. Сливной шланг не должен иметь перегибов.

Сливной шланг можно удлинить не более чем до 3,5 м. В качестве удлинительного шланга используйте шланг с внутренним диаметром, не меньшим внутреннего диаметра собственного шланга машины. Используйте подходящий соединитель шлангов.

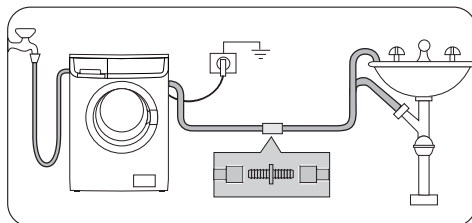

Информация по электрическому подключению представлена на табличке технических данных, расположенной на внутренней стороне дверцы машины.

Убедитесь, что электрическая сеть у Вас дома в состоянии выдержать максимальную мощность, потребляемую машиной, при этом следует учесть и другие эксплуатируемые электроприборы.

- ⚠ **ПРЕДУПРЕЖДЕНИЕ!** Включайте машину в заземленную розетку.
- ⚠ **ПРЕДУПРЕЖДЕНИЕ!** Изготовитель не несет какой-либо ответственности за ущерб или травмы, причиненные в результате несоблюдения вышеприведенных указаний по безопасности.
- ⚠ **ПРЕДУПРЕЖДЕНИЕ!** После установки машины к шнуру питания должен иметься свободный доступ.
- ⚠ **ПРЕДУПРЕЖДЕНИЕ!** В случае необходимости замены шнура питания, она должна быть выполнена авторизованным сервисным центром.

Охрана окружающей среды

Символ  на изделии или на его упаковке указывает, что оно не подлежит утилизации в качестве бытовых отходов. Вместо этого его следует сдать в соответствующий пункт приемки электронного и электрооборудования для последующей утилизации. Соблюдая правила утилизации изделия, Вы сможете предотвратить причинение окружающей среде и здоровью людей потенциального ущерба, который возможен в противном случае, вследствие неподобающего обращения с подобными отходами. За более подробной информацией об утилизации этого изделия просьба обращаться к местным властям, в службу по вывозу и утилизации отходов или в магазин, в котором Вы приобрели изделие.

Упаковочные материалы

Материалы, помеченные символом , пригодны для повторной переработки.

>PE<=полиэтилен

>PS<=полистирол

>PP<=полипропилен

Это означает, что они могут быть подвергнуты вторичной переработке при условии, что при их утилизации они будут помещены в специальные контейнеры для сбора таких отходов.

Экологические рекомендации

Для экономии воды, энергии и с целью бережного отношения к окружающей среде придерживайтесь следующих рекомендаций:

- Белье обычной степени загрязненности можно стирать без предварительной стирки для экономии моющих средств, воды и времени (это означает и меньшее загрязнение окружающей среды!).
- Наиболее экономично машина работает при полной загрузке.
- При должной обработке пятна и небольшие загрязнения могут быть удалены перед стиркой; тогда белье можно стирать при более низкой температуре.
- Отмеряйте моющее средство в зависимости от жесткости воды, степени загрязненности и количества стираемого белья.

Сертификат соответствия

№	РОСС PL.ME10.B09221	
Срок действия	с 31 октября 2008	по 31 октября 2011
ОРГАН ПО СЕРТИФИКАЦИИ	РОСС RU.0001.11ME10 ОС ТЕСТБЭТ 119334, Москва, Андреевская наб. 2 т/ф (495)665 7929 http://www.testbet.ru/	
СООТВЕТСТВУЕТ ТРЕБОВАНИЯМ НОРМАТИВНЫХ ДОКУМЕНТОВ	Безопасности, ЭМС, гигиеническим ГОСТ Р 52161.2.7-2005, ГОСТ Р 52161.2.4-2003, ГОСТ Р 51318.14.1-2006 (Р. 4), ГОСТ Р 51318.14.2-2006 (Р. 5, 7), ГОСТ Р 51317.3.2-2006 (Р. 6, 7), ГОСТ Р 51317.3.3-99	
ИЗГОТОВИТЕЛЬ	Electrolux Poland Sp. z o.o. ul. Ofiar Katynia 5 55-200 Olawa, Poland (Польша)	

СЕРТИФИКАТ ВЫ-
ДАН

ООО «ЭЛЕКТРОЛЮКС РУС», Россия,
129090, г. Москва, Олимпийский проспект, д. 16, ИНН
7804159731



ME10

Дата производства данного изделия указана в серийном номере (serial number), где первая цифра номера соответствует последней цифре года производства, вторая и третья цифры номера – порядковому номеру недели. Например, серийный номер 11012345 означает, что изделие произведено на десятой неделе 2011 года.



www.zanussi.com/shop

