

Сушильная машина с ТЕПЛОВЫМ НАСОСОМ

Руководство пользователя

DV9*N82****/DV9*N62****/DV8*N62****



SAMSUNG

Содержание

Меры предосторожности	4
Важные сведения по технике безопасности	4
Важные предупреждающие символы	4
Важные меры предосторожности	5
Важные предупреждения по установке	8
Важные предупреждения по эксплуатации	9
Меры безопасности при эксплуатации	11
Важные предупреждения по очистке	12
Инструкции по утилизации использованного электрического и электронного оборудования	13
Установка	14
Комплект поставки	14
Требования к установке	16
Выравнивание	18
Сливной шланг (при необходимости)	19
Контрольный список для проверки установки	22
Перед использованием сушильной машины	22
Изменение направления открывания дверцы (только модели DV9*N62****/DV8*N62****)	23
Эксплуатация	28
Панель управления	28
Начало работы	35
Специальные функции	39
SmartThings	40
Обслуживание	45
Панель управления	45
Корпус	45
Барабан	45
Фильтр для удаления ворсинок	45
Бак для воды	47
Теплообменник	48

Устранение неисправностей	50
Пункты проверки	50
Информационные коды	52
Приложение	53
Описание символов на ярлыках одежды	53
Защита окружающей среды	54
Технические характеристики	55
Данные по потреблению энергии	56

Меры предосторожности

Поздравляем с приобретением новой сушильной машины Samsung. В данном руководстве содержится важная информация об установке, использовании и обслуживании устройства. Прочитайте данное руководство, чтобы воспользоваться всеми преимуществами и функциями этой сушильной машины.

Важные сведения по технике безопасности

Предупреждения и важные инструкции по технике безопасности, приведенные в данном руководстве, не охватывают все потенциально возможные условия и ситуации. При установке, обслуживании и эксплуатации сушильной машины пользователь должен руководствоваться здравым смыслом, проявлять внимательность и осторожность.

В случае возникновения проблем или ситуаций, вызывающих затруднения для понимания, следует всегда обращаться к изготовителю устройства.

Важные предупреждающие символы

Знаки и символы, используемые в данном руководстве пользователя:

ПРЕДУПРЕЖДЕНИЕ

Непредвиденные обстоятельства или несоблюдение мер безопасности могут привести к получению серьезной травмы, летальному исходу и/или повреждению имущества.

ВНИМАНИЕ

Непредвиденные обстоятельства или несоблюдение мер безопасности могут привести к получению травмы и/или повреждению имущества.

ПРИМЕЧАНИЕ

Указывает на риск получения травмы или материального ущерба.

Прочтите инструкции

Эти предупреждающие знаки приведены здесь, чтобы предотвратить получение травм.

Строго следуйте их указаниям.

После ознакомления с данным руководством сохраните его в надежном месте для использования в дальнейшем в качестве справочного материала.

Перед использованием устройства ознакомьтесь со всеми инструкциями.

Как и при использовании других электроприборов и устройств с подвижными деталями, существует вероятность возникновения опасных ситуаций. Для безопасного использования данного устройства следует ознакомиться с инструкциями по эксплуатации и соблюдать меры предосторожности при работе с ним.

⚠ ПРЕДУПРЕЖДЕНИЕ. Опасность возгорания

- Установка сушильной машины для белья должна выполняться квалифицированным техническим специалистом.
- Установка сушильной машины для белья должна выполняться в соответствии с инструкциями изготовителя и местными нормами.
- Во избежание риска получения серьезной травмы или летального исхода следует соблюдать все инструкции по установке.

Важные меры предосторожности

⚠ ПРЕДУПРЕЖДЕНИЕ

Чтобы уменьшить риск возникновения пожара, поражения электрическим током или получения травмы при использовании данного устройства, соблюдайте следующие базовые меры предосторожности:

1. Это устройство не предназначено для использования лицами (включая детей) с ограниченными физическими, сенсорными или умственными способностями, а также лицами, у которых отсутствуют необходимые знания или опыт, если их действия не контролируются или если они не проинструктированы относительно использования устройства лицом, отвечающим за их безопасность.
2. **Для использования в Европе:** данное устройство может использоваться детьми старше 8 лет и лицами с ограниченными физическими, сенсорными или умственными способностями и с недостаточным опытом или знаниями только в том случае, если они находятся под присмотром лица, отвечающего за их безопасность, или получили соответствующие инструкции, позволяющие им безопасно эксплуатировать электроприбор и дающие им представление об опасности, сопряженной с его эксплуатацией. Не разрешайте детям играть с устройством. Дети не должны производить очистку и обслуживание устройства без присмотра взрослых.
3. Не оставляйте детей без присмотра и не разрешайте им играть с устройством.

Меры предосторожности

4. В случае повреждения кабеля питания его замену должен выполнять производитель, сотрудник сервисной службы или другой квалифицированный специалист во избежание возникновения опасных ситуаций.
5. Следует использовать новые шланги, поставляемые с устройством, повторно использовать старые шланги не рекомендуется.
6. Если вентиляционные отверстия устройства находятся снизу, следите за тем, чтобы ковровое покрытие их не перекрывало.
7. **Для использования в Европе:** дети младше 3 лет не должны оставаться рядом с устройством без постоянного присмотра взрослых.
8. **ВНИМАНИЕ.** Во избежание возникновения опасных ситуаций по причине непроизвольного сброса термозащиты не следует подключать это устройство через внешнее коммутационное оборудование, например таймер, или подключать его к цепи, регулярно включаемой и отключаемой другим прибором.
9. Не следует использовать сушильную машину для вещей, для чистки которых использовались промышленные химикаты.
10. Если применимо, следует регулярно очищать ворсовой фильтр.
11. Не допускайте скопления пуха и пыли вокруг сушильной машины. (Неприменимо для приборов с выводом вентиляции снаружи здания.)
12. Необходимо обеспечить надлежащую вентиляцию во избежание притока в помещение газов от приборов, в которых используются другие типы горючих материалов, включая источники открытого огня.
13. Не следует сушить в сушильной машине нестираные вещи.
14. Вещи, загрязненные такими веществами, как кулинарное масло, ацетон, спирт, бензин, керосин, пятновыводитель, скипидар, воск или воскоудалитель, перед сушкой необходимо выстирать в горячей воде, увеличив количество моющего средства.

15. Не следует использовать сушильную машину для сушки таких вещей, как поролон (латексные губки), шапочки для душа, водонепроницаемые ткани, прорезиненные предметы одежды и подушки с поролоновыми элементами.
16. Кондиционеры для ткани и аналогичные средства следует использовать согласно предусмотренной для них инструкции.
17. Последний этап цикла сушки выполняется без нагрева (цикл охлаждения), чтобы охладить вещи до температуры, исключающей возможность их повреждения.
18. Следует вынимать из карманов одежды все посторонние предметы, такие как зажигалки и спички.
19. **ПРЕДУПРЕЖДЕНИЕ.** Не следует останавливать работу сушильной машины до окончания цикла сушки. При возникновении такой необходимости следует быстро вынуть вещи и расправить их для остывания.
20. Запрещается выводить отработанный воздух в вытяжную систему, используемую для отвода отработанных газов от приборов, в которых происходит сжигание газа или иных видов топлива.
21. Запрещается устанавливать устройство за запирающимися дверями, раздвижными дверями или дверями, открывающимися в сторону сушильной машины, которые могут препятствовать полному открытию ее дверцы.
22. **ПРЕДУПРЕЖДЕНИЕ.** Запрещается подключать это устройство к электросети через внешнее коммутационное оборудование, например таймер, или подключать его к цепи, регулярно включаемой и отключаемой другим прибором.
- Только для модели с тепловым насосом:** также необходимо обратить особое внимание на следующие инструкции:
- ПРЕДУПРЕЖДЕНИЕ.** Не допускайте перекрытия вентиляционных отверстий в корпусе прибора или в конструкции для встроенной установки.
- ПРЕДУПРЕЖДЕНИЕ.** Не допускайте повреждения контура циркуляции хладагента.

Меры предосторожности

Важные предупреждения по установке

ПРЕДУПРЕЖДЕНИЕ

Установку данного прибора должен производить квалифицированный технический специалист или представитель сервисной компании.

- Несоблюдение этого требования может привести к поражению электрическим током, возникновению пожара, взрыву, неисправностям в работе устройства или получению травм.

Кабель питания следует подключать к сетевой розетке, которая должна использоваться только для данного устройства. Не следует использовать удлинители.

- Использование одной сетевой розетки для подключения других устройств с помощью сетевого фильтра или удлинителя может привести к поражению электрическим током или возникновению пожара.
- Убедитесь, что напряжение, частота и сила тока в электрической сети соответствуют характеристикам устройства. Несоблюдение этого требования может привести к поражению электрическим током или возникновению пожара. Вилку кабеля питания следует вставить в сетевую розетку до упора.

Регулярно очищайте разъемы вилки кабеля питания от загрязнений, пыли или воды сухой тканью.

- Отсоедините вилку кабеля питания от сетевой розетки и очистите ее с помощью сухой ткани.
- Несоблюдение этого требования может привести к поражению электрическим током или возникновению пожара.

Упаковочные материалы могут представлять опасность для детей, поэтому все упаковочные материалы следует хранить в недоступном для детей месте.

- Если ребенок наденет упаковку на голову, это может привести к удушью.

Данное устройство должно быть заземлено надлежащим образом.

Не выполняйте заземление устройства на газовые трубы, пластиковые водопроводные трубы или телефонные линии.

- Это может привести к поражению электрическим током, возникновению пожара, взрыву или неполадкам в работе устройства.
- Не подключайте кабель питания к розетке, не имеющей надлежащего заземления, и убедитесь, что она соответствует требованиям местных и национальных нормативов.

Не устанавливайте и не храните устройство в местах, где оно будет подвержено воздействию природных факторов.

Не используйте поврежденный кабель питания, сетевую вилку или ненадежно закрепленную сетевую розетку.

- Это может привести к поражению электрическим током или возникновению пожара.

В случае повреждения сетевой вилки (кабеля питания) ее замену должен производить изготовитель, сотрудник сервисной службы или другой квалифицированный специалист во избежание возникновения опасных ситуаций.

При установке данного устройства необходимо обеспечить свободный доступ к вилке кабеля питания после ее завершения.

Не допускайте натяжения и чрезмерного изгиба кабеля питания.

Не допускайте спутывания или перекручивания кабеля питания.

Не подвешивайте кабель питания на металлические предметы, не ставьте на него тяжелые предметы, не прокладывайте его между предметами и не укладывайте кабель за устройством.

- Это может привести к поражению электрическим током или возникновению пожара.

Не тяните за кабель питания при извлечении вилки из сетевой розетки.

- Придерживайте вилку кабеля питания при ее извлечении из сетевой розетки.
- Несоблюдение этого требования может привести к поражению электрическим током или возникновению пожара.

Данное устройство должно быть заземлено надлежащим образом. Не подключайте кабель питания к розетке, не имеющей надлежащего заземления и не соответствующей требованиям местных и национальных нормативов. Информацию о заземлении данного устройства см. в инструкциях по установке.

Данное устройство следует устанавливать в помещениях с твердым и ровным полом.

- Несоблюдение данного требования может привести к сильной вибрации, шуму или неисправности устройства.

Поскольку компоненты лака для волос могут вызвать ухудшение гидрофильных свойств теплообменника, что может привести к скоплению конденсата на внешней поверхности устройства при выполнении охлаждения, не следует устанавливать устройство в салонах красоты.

Данное устройство следует размещать таким образом, чтобы обеспечить свободный доступ к вилке кабеля питания, кранам подачи воды и сливным трубам.

Важные предупреждения по эксплуатации

ПРЕДУПРЕЖДЕНИЕ

Не разрешайте детям или домашним животным забираться на устройство или внутрь него. Кроме того, при утилизации данного устройства следует демонтировать замок дверцы (рычаг).

- Дети могут упасть и получить травму.
- Если дети окажутся запертыми внутри устройства, они могут задохнуться.

Не пытайтесь получить доступ внутрь устройства во время вращения барабана.

Не садитесь на устройство и не облокачивайтесь на дверцу.

- Это может привести к опрокидыванию устройства и получению травм.

Сушку белья следует производить только после его отжима в соответствующей стиральной машине.

Не следует сушить в сушильной машине нестираные вещи.

Не пейте конденсат.

Не следует останавливать работу сушильной машины до окончания цикла сушки. При возникновении такой необходимости следует быстро вынуть вещи и расправить их для остывания.

Меры предосторожности

Не используйте устройство для сушки белья, загрязненного горючими веществами, такими как бензин, керосин, бензол, растворитель, спирт и т. п.

- Это может привести к поражению электрическим током, возникновению пожара или взрыву.

Не разрешайте домашним животным жевать детали сушильной машины или играть с ними.

- Это может привести к поражению электрическим током или получению травмы.

Перед утилизацией устройства следует демонтировать дверцу и кабель питания.

- Несоблюдение данного требования может привести к повреждению кабеля питания или получению травмы.

Не прикасайтесь к вилке кабеля питания мокрыми руками.

- Это может привести к поражению электрическим током.

В случае утечки газа (бытового газа, пропана, сжиженного газа) не прикасайтесь к устройству или кабелю питания и незамедлительно проветрите помещение.

- В этом случае запрещается использовать вентилятор.
- Возникновение искры может привести к взрыву или пожару.

Не пытайтесь самостоятельно выполнять ремонт, замену или обслуживание компонентов устройства, если в инструкциях по ремонту, выполняемому пользователем, не указаны соответствующие рекомендации. Для обслуживания данного устройства необходимо обладать соответствующей квалификацией.

Не пытайтесь самостоятельно ремонтировать, разбирать устройство или изменять его конструкцию.

- Не используйте предохранители (медную, стальную проволоку и т. п.), отличные от стандартных.
- При необходимости выполнения ремонта или повторной установки устройства обратитесь в ближайший сервисный центр.
- Несоблюдение данного указания может привести к поражению электрическим током, возникновению пожара, неисправностям в работе устройства или получению травм.

Приобретенное вами устройство предназначено только для домашнего использования.

Использование устройства в коммерческих целях рассматривается как использование не по назначению. В таком случае на устройство не распространяется стандартная гарантия компании Samsung, и компания Samsung не несет ответственности за неисправности или повреждения, возникшие в результате подобного использования.

При появлении необычного шума, запаха гари или дыма следует незамедлительно отключить электропитание устройства и обратиться в ближайший сервисный центр.

- В противном случае возможно поражение электрическим током или возникновение пожара.

Не разрешайте детям (или домашним животным) играть на устройстве или внутри него. Дверцу устройства сложно открыть изнутри, поэтому дети могут серьезно пострадать, если окажутся запертыми внутри него.



Меры безопасности при эксплуатации

ВНИМАНИЕ

Не вставляйте на устройство и не кладите на него различные предметы (например, белье для стирки, зажженные свечи, горящие сигареты, тарелки, химические вещества, металлические предметы и т. д.).

- Это может привести к поражению электрическим током, возникновению пожара, неисправностям в работе устройства или получению травм.

Не прикасайтесь к стеклянной дверце и внутренней поверхности барабана во время или сразу после сушки, поскольку они сильно нагреваются.

- Это может привести к получению ожогов.

Не нажимайте кнопки с помощью острых предметов, например булавок, ножей, ногтей и т. п.

- Это может привести к поражению электрическим током или получению травмы.

Не используйте устройство для сушки вещей, содержащих поролон (латекс) или аналогичные резиновые материалы.

- Нагрев может привести к возгоранию поролона.

Не используйте устройство для сушки белья, загрязненного растительным или кулинарным маслом, поскольку после стирки на одежде остается значительное количество масла. Кроме того, следует использовать цикл Cool Down (Охлаждение), чтобы не допустить нагрева белья.

- Тепло, выделяющееся при окислении, может привести к возгоранию масла.

Перед сушкой следует освободить карманы одежды.

- Твердые и острые предметы, такие как монеты, булавки, гвозди или камни, могут привести к серьезным повреждениям устройства.

Не используйте устройство для сушки одежды с большими пряжками, пуговицами или другими тяжелыми металлическими элементами (молниями, крючками и петлями, кнопками).

При необходимости используйте мешки для стирки для белья небольшого размера и легких предметов одежды, например текстильных поясов, завязок фартука и бюстгалтеров на косточках, которые могут разрушиться или порваться во время выполнения цикла.

Листы для ароматизации и просушки белья совместимы с этой моделью и рекомендуются к использованию в целях лучшего качества сушки.

Листы для ароматизации и просушки белья также снижают количество статического электричества, вырабатываемого во время цикла сушки. Статическое электричество может привести к порче белья и возможной порче устройства.

Не используйте сушильную машину вблизи опасных порошкообразных веществ, таких как угольная пыль, пшеничная мука и т. д.

- Это может привести к поражению электрическим током, возникновению пожара или взрыву.

Не размещайте горючие материалы вблизи устройства.



Меры предосторожности

- Это может привести к возникновению токсичных испарений из устройства, повреждению деталей, поражению электрическим током, пожару или взрыву.
- Устройство не следует устанавливать за запирающимися дверьми и т. д.

Не прикасайтесь к задней стенке устройства во время или сразу после завершения сушки.

- Устройство остается горячим, и это может привести к получению ожогов.

Содержит фторированные парниковые газы.

Герметичное оборудование.

Не допускается выброс газов в атмосферу.

Хладагент (тип): R-134a (ППП = 1430)

Хладагент (заправка): 0,37 кг, 0,529 т CO₂-экв.

Важные предупреждения по очистке

ПРЕДУПРЕЖДЕНИЕ

Не распыляйте воду непосредственно на устройство во время очистки.

Не применяйте для очистки устройства бензол, растворитель или спирт.

- Это может привести к обесцвечиванию, деформации, повреждению, поражению электрическим током или возникновению пожара.

Перед очисткой или обслуживанием следует отключить устройство от сетевой розетки.

- Несоблюдение этого требования может привести к поражению электрическим током или возникновению пожара.

Выполняйте очистку защитного фильтра до и после использования сушильной машины.

Обеспечьте регулярную очистку внутренних поверхностей устройства с привлечением сотрудника официальной сервисной службы.

Раз в месяц следует чистить теплообменник с помощью мягкой щетки или пылесоса. Не прикасайтесь к теплообменнику руками. В противном случае можно получить травму.

Необходимо регулярно очищать внутренние поверхности сушильной машины с привлечением квалифицированных специалистов по обслуживанию.

Инструкции по утилизации использованного электрического и электронного оборудования



Правильная утилизация изделия (Использованное электрическое и электронное оборудование)

(Действительно для стран, использующих систему раздельного сбора отходов)

Наличие данного значка показывает, что изделие и его электронные аксессуары (например, зарядное устройство, гарнитура, кабель USB) по окончании их срока службы нельзя утилизировать вместе с другими бытовыми отходами. Во избежание нанесения вреда окружающей среде и здоровью людей при неконтролируемой утилизации, а также для обеспечения возможности переработки для повторного использования, утилизируйте изделие и его электронные аксессуары отдельно от прочих отходов.

Сведения о месте и способе утилизации изделия в соответствии с нормами природоохранного законодательства можно получить у продавца или в соответствующей государственной организации.

Бизнес-пользователи должны обратиться к своему поставщику и ознакомиться с условиями договора купли-продажи. Запрещается утилизировать изделие и его электронные аксессуары вместе с другими производственными отходами.

Установка

Комплект поставки

Аккуратно распакуйте сушильную машину. Храните все упаковочные материалы в недоступном для детей месте. Детали, указанные ниже, и их расположение могут отличаться от представленных в вашей модели сушильной машины. Перед установкой убедитесь, что в комплекте имеются все указанные детали. В случае отсутствия и/или наличия поврежденных деталей обратитесь в ближайший сервисный центр Samsung.

Краткий обзор сушильной машины

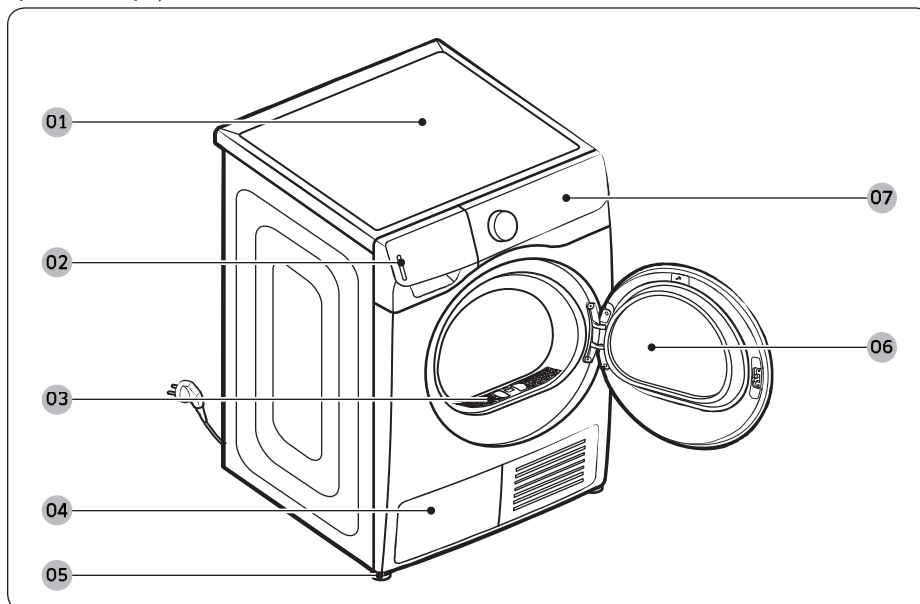

- | | |
|---------------------------------|------------------|
| 01 Верхняя крышка | 02 Бак для воды |
| 03 Фильтр для удаления ворсинок | 04 Теплообменник |
| 05 Регулируемая ножка | 06 Дверца |
| 07 Панель управления | |



Принадлежности (входят в комплект)

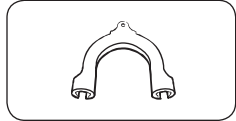

Держатель для шланга

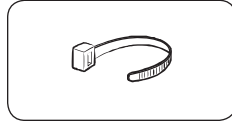

Кабельная стяжка



Соединитель для шланга

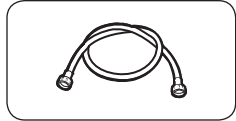

Длинный сливной шланг (2 м)

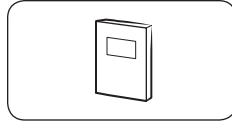

Руководство пользователя



Подставка для сушки (только для определенных моделей)

Принадлежности (не входят в комплект)

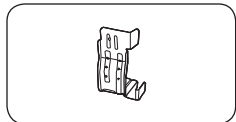

Набор кронштейнов для вертикальной установки (SK-DH, SK-DA, SKK-DF)

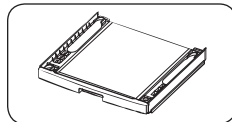

Комплект для вертикальной установки (SKK-DD, SKK-DDX)

ПРИМЕЧАНИЕ

- Комплект для вертикальной установки позволяет устанавливать сушильную машину на стиральную машину. Обратите внимание, что комплект для вертикальной установки может использоваться только со стиральными и сушильными машинами Samsung. Для приобретения набора кронштейнов для вертикальной установки (SK-DH, SK-DA, SKK-DF) или комплекта для вертикальной установки (SKK-DD, SKK-DDX) обратитесь в сервисный центр Samsung или к местному продавцу устройства. Комплект для вертикальной установки отличается в зависимости от модели сушильной машины.
- Инструкции по вертикальной установке сушильной машины см. в руководстве по установке, поставляемом в комплекте для вертикальной установки.
- Информацию по совместимости комплекта для вертикальной установки с определенными моделями см. в руководстве по установке, поставляемом в комплекте для вертикальной установки.



Установка

Требования к установке

ПРИМЕЧАНИЕ

Данная сушильная машина должна устанавливаться квалифицированным специалистом. В случае необходимости ремонта, возникшей в результате ненадлежащей установки, ответственность за него возлагается на владельца устройства. Это также может привести к аннулированию гарантии. Сохраните эти инструкции для будущего использования.

ПРЕДУПРЕЖДЕНИЕ

- Не подключайте кабель питания к розетке до завершения процесса установки сушильной машины.
- Не перемещайте сушильную машину в одиночку.
- Не разрешайте детям или домашним животным играть на сушильной машине, а также внутри или около нее. Всегда наблюдайте за ними, когда они находятся возле устройства.
- Храните все упаковочные материалы в недоступном для детей месте.
- Не меняйте поврежденный кабель или сетевую вилку самостоятельно. Для замены поврежденного кабеля или сетевой вилки обратитесь к квалифицированному специалисту Samsung.
- Не пытайтесь ремонтировать, разбирать сушильную машину или изменять ее конструкцию. В случае необходимости любого ремонта обратитесь в ближайший сервисный центр Samsung.
- Со всех утилизируемых устройств следует снимать дверцы и крышки, чтобы предотвратить удушение детей при случайном заперении внутри устройства.
- Если сушильная машина начала издавать странный шум, вы почувствовали запах гари или увидели дым, исходящий от нее, немедленно отключите кабель питания от электросети и обратитесь в ближайший сервисный центр Samsung.
- Не отключайте работающую сушильную машину от сети.
- Не ставьте огнеопасные предметы около сушильной машины.



Требования к месту установки

Для установки выберите ровную, стабильную и устойчивую к вибрациям поверхность. Выберите место, где рядом с устройством будет иметься легко доступная розетка с заземлением для вилки с 3 контактами.

ПРЕДУПРЕЖДЕНИЕ

- Устанавливайте сушильную машину только в помещении.
- Не устанавливайте сушильную машину в подверженных воздействию погоды местах.
- Не устанавливайте сушильную машину в местах, температура в которых бывает ниже 5 °C или выше 35 °C.
- Не устанавливайте сушильную машину в местах, где возможна утечка газа.
- Не закрывайте решетку воздухозаборного отверстия для охлаждения, расположенного в передней части сушильной машины.

Установка в нише или в шкафу

Для установки в нише или в шкафу необходимо обеспечить следующие минимальные зазоры:

По сторонам	Сверху	Спереди	Сзади
25 мм	25 мм	DV**8*****: 550 мм DV**6*****: 490 мм	50 мм

При установке сушильной машины вместе со стиральной машиной в нише или шкафу перед ними должно оставаться свободное пространство не менее 490 мм.

Требования к электропитанию и заземлению

- Для работы сушильной машины необходим переменный ток напряжением 220–240 В и частотой 50 Гц.
- Устройство должно быть надежно заземлено. В случае нарушения функционирования или поломки сушильной машины заземление снижает риск поражения электрическим током, обеспечивая путь наименьшего сопротивления для электрического тока. Сушильная машина поставляется с кабелем питания, оснащенным вилкой с 3 контактами и заземлением. Вилку необходимо подключать к соответствующей розетке, установленной и заземленной в соответствии с местными законами и постановлениями.
- Если у вас имеются какие-либо вопросы относительно требований к электропитанию и заземлению, обратитесь в Samsung или к квалифицированному электрику.

ПРЕДУПРЕЖДЕНИЕ

- Подключайте устройство к розетке с 3 контактами с заземлением.
- Не используйте поврежденный кабель питания, сетевую вилку, а также незакрепленную или поврежденную розетку.
- Не используйте переходники и удлинители.
- Неправильное подключение провода заземления оборудования может привести к поражению электрическим током. Если вы не уверены в том, что сушильная машина заземлена должным образом, обратитесь к квалифицированному электрику.
- Не вносите изменений в конструкцию сетевой вилки, кабеля питания или розетки.
- Не подсоединяйте провод заземления к пластиковому водопроводу, газопроводу или трубе горячей воды.



Установка

Выравнивание

Перед установкой сушильной машины обязательно прочтите **Требования к установке** на странице 16. Обратите внимание, что следующие инструкции предназначены для варианта установки без подключения сливного шланга. Инструкции по использованию сливного шланга представлены в следующем разделе **Сливной шланг (при необходимости)**. Для удобства использования установите сушильную машину рядом со стиральной машиной.

Установка

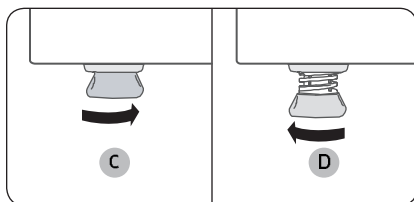
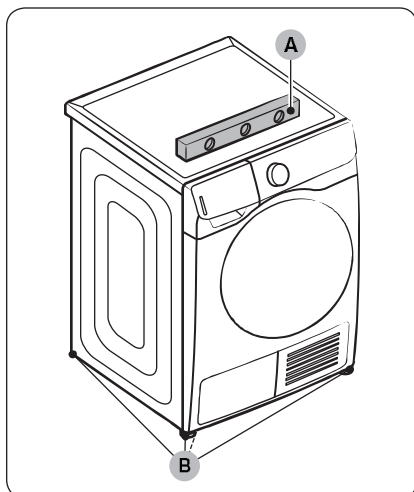

1. Аккуратно поставьте сушильную машину в выбранном месте.
2. При помощи **уровня (А)** убедитесь в том, что левая/правая, а также передняя/задняя части сушильной машины находятся на одном уровне.
3. Если сушильная машина стоит неровно, скорректируйте положение **регулируемых ножек (В)**. При повороте ножки против часовой стрелки ее длина уменьшается. При повороте ножки по часовой стрелке ее длина увеличивается.
4. После регулировки положения ножек убедитесь, что сушильная машина надежно стоит на полу.
5. Подключите сушильную машину к электросети.

ПРИМЕЧАНИЕ

- Сушильную машину можно выровнять, отрегулировав положение как передних, так и задних ножек.
- Чтобы установить сушильную машину на одной высоте со стиральной машиной, следует **полностью закрутить (С)** регулируемые ножки, поворачивая их против часовой стрелки, а затем **выкрутить (D)** их, поворачивая по часовой стрелке.
- Увеличьте длину ножек настолько, насколько это необходимо. Чрезмерно большая длина регулируемых ножек может привести к вибрации сушильной машины.

Сливной шланг (при необходимости)

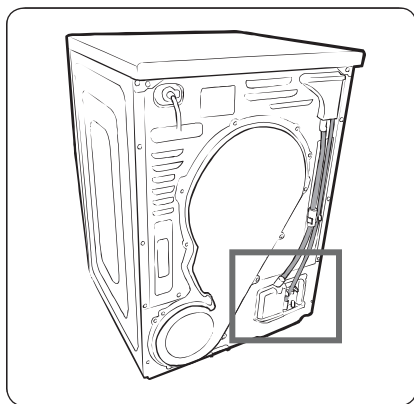

В сушильной машине имеется встроенный бак для воды. При желании использовать бак для воды вы можете подключить к устройству сливной шланг. Входящий в комплект дополнительный шланг (длинный сливной шланг) может использоваться в качестве удлинителя сливного шланга.

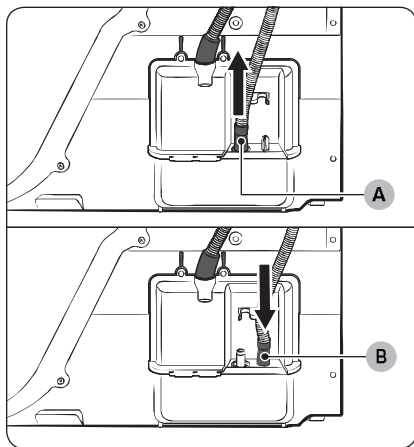

1. Отсоедините сливной шланг от отверстия (А) и вставьте его в отверстие (В).

Установка

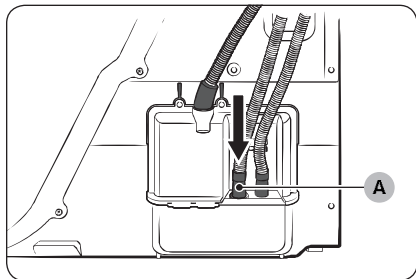

2. Вставьте один конец дополнительного шланга (длинный сливной шланг) в **отверстие (А)**.
3. Подсоедините другой конец дополнительного шланга (с выпускным отверстием) к системе слива одним из следующих способов:

Крепление на бортике ванны или раковины:

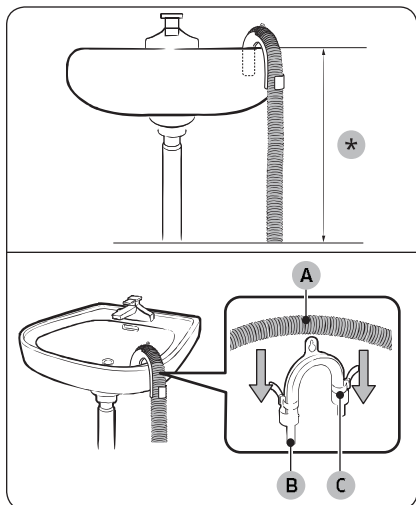

1. Конец дополнительного шланга должен находиться на высоте менее 90 см (*) от нижней части сушильной машины.
2. Для сгиба дополнительного шланга используйте входящий в комплект пластиковый **держатель для шланга (В)** и закрепите его на стене с помощью крючка или на водопроводном кране с помощью веревки. Вставьте **сливной шланг (А)** в **держатель для шланга (В)** и закрепите их с помощью **кабельной стяжки (С)**.
3. Для отвода конденсата можно подсоединить дополнительный шланг (длинный сливной шланг) непосредственно к сливному отверстию.

⚠ ВНИМАНИЕ

Не наращивайте сливной шланг. В месте соединения возможна утечка воды. Используйте длинный сливной шланг.

С помощью сливной трубы раковины:

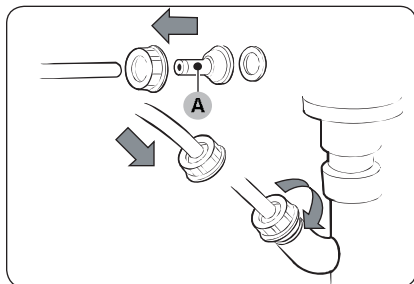

1. Соберите соединитель для шланга (А) и прикрепите его к концу дополнительного шланга, как показано на рисунке.

⚠ ВНИМАНИЕ

Для предотвращения утечки воды обязательно плотно соедините шланг с соединителем.

2. Напрямую подсоедините переходник для шланга к сливной трубе раковины.

Установка

Установка

Контрольный список для проверки установки

- Сушильная машина подключена к розетке с надежным заземлением.
- Весь упаковочный материал удален и должным образом утилизирован.
- Сушильная машина установлена устойчиво и выровнена относительно пола.
- Запустите сушильную машину, чтобы проверить, как она работает, нагревается и отключается.
- Запустите 20-минутный цикл **СУШКА ПО ВРЕМЕНИ**, чтобы посмотреть, отображается ли на дисплее код ошибки HC. В случае его отображения обратитесь в местный сервисный центр.
- Перед первым использованием после установки рекомендуется подождать как минимум 1 час.

Перед использованием сушильной машины

- Убедитесь, что в барабане не осталось каких-либо деталей.
- Кабель питания следует подключать непосредственно перед началом работы с сушильной машиной.
- Не закрывайте решетку воздухозаборного отверстия для охлаждения, расположенного в передней части сушильной машины.
- Не размещайте легковоспламеняющиеся предметы рядом с сушильной машиной и содержите в чистоте пространство вокруг нее.
- Обеспечьте ровную установку сушильной машины относительно пола.
- Не снимайте регулируемые ножки с сушильной машины. Они необходимы для выравнивания сушильной машины относительно пола.

Изменение направления открывания дверцы (только модели DV9*N62****/DV8*N62****)

Возможно, в связи с условиями расположения устройства или вашими потребностями вам будет необходимо изменить направление открывания дверцы.

ПРЕДУПРЕЖДЕНИЕ

Убедитесь, что изменение направления открывания дверцы выполняется квалифицированным специалистом.

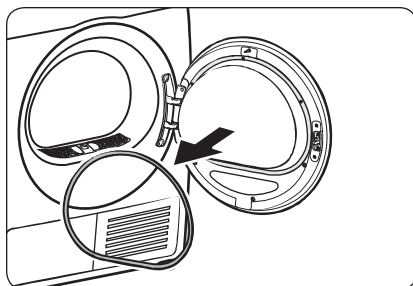

1. Снимите с дверцы уплотнитель.

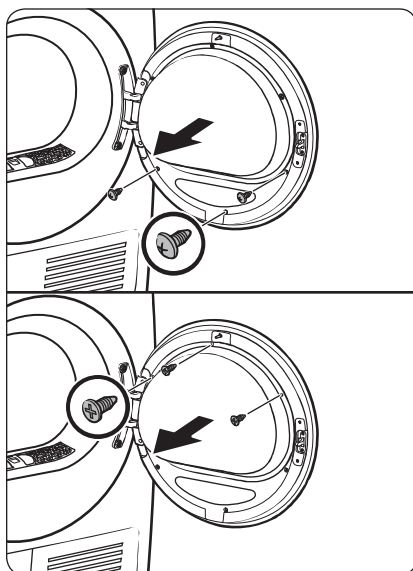

2. Открутите винты на внутреннем держателе стекла дверцы.
 - Сначала ослабьте и открутите 3 винта в нижней части держателя. Затем ослабьте и открутите 3 винта в верхней части держателя.

Установка

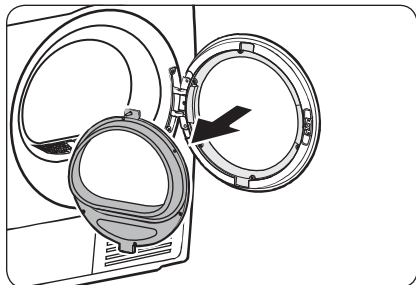

3. Снимите держатель стекла.

⚠ ВНИМАНИЕ

Соблюдайте осторожность, чтобы не уронить какую-либо деталь держателя во время его снятия. Это может привести к травме или повреждению (трещинам или поломке) устройства.

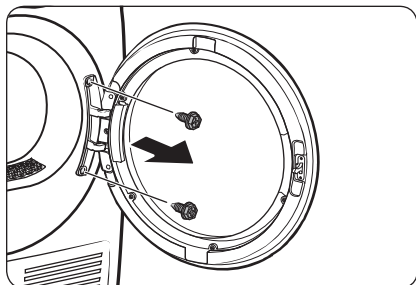

4. Открутите крепежные винты петли и снимите дверцу.

- Ослабьте и открутите 2 шурупа на рамке дверцы.
- Чтобы предотвратить стирание головки шурупа, используйте отвертку с шестигранной головкой.

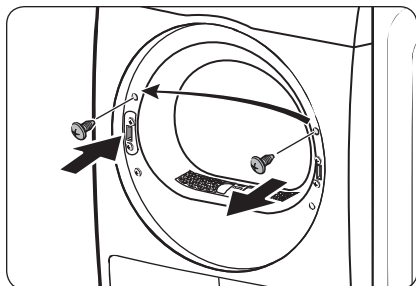

5. Открутите верхний винт с левой части рамки дверцы, а затем вставьте его в соответствующее отверстие на правой части рамки дверцы. Не откручивайте нижние винты кронштейна.

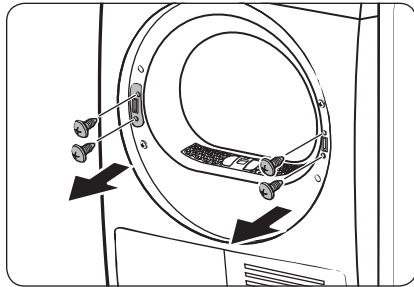

6. Открутите 2 винта кронштейна на правой части рамки, а затем открутите 2 крепежных винта на левой части рамки.

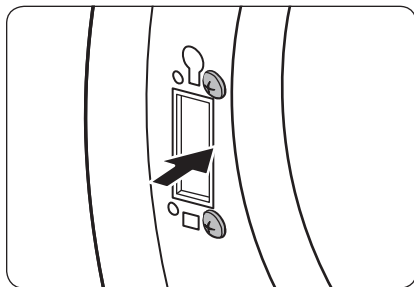

7. Выставьте 2 винта кронштейна в отверстия на левой части рамки, как показано на рисунке.
- См. рисунок справа, чтобы удостовериться в правильном расположении винтов.

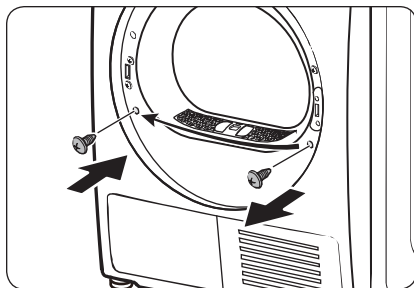

8. Открутите нижний винт с левой части рамки, а затем вставьте его в соответствующее отверстие на правой части рамки.

Установка

Установка

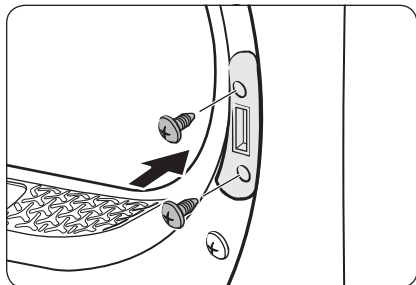

9. Вставьте держатель рычага в правую часть рамки, а затем затяните 2 крепежных винта.

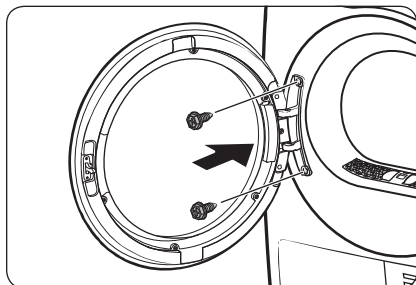

10. Вставьте петлю дверцы в другую часть рамки, а затем затяните 2 шурупа.

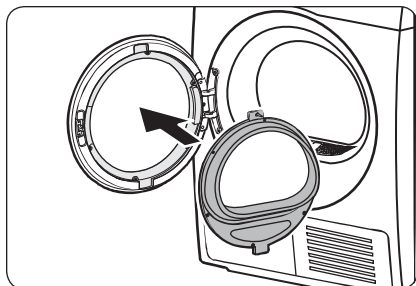

11. Вставьте держатель стекла в крышку дверцы, установленную на левую часть рамки.

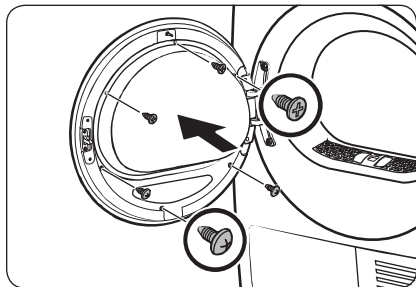

12. Затяните 3 крепежных винта в верхней части держателя. После этого затяните 3 крепежных винта в нижней части держателя.

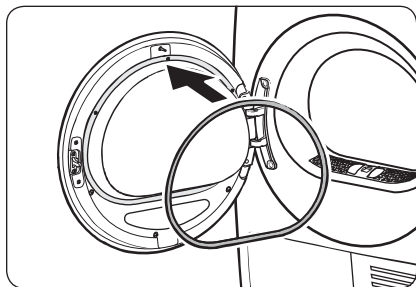



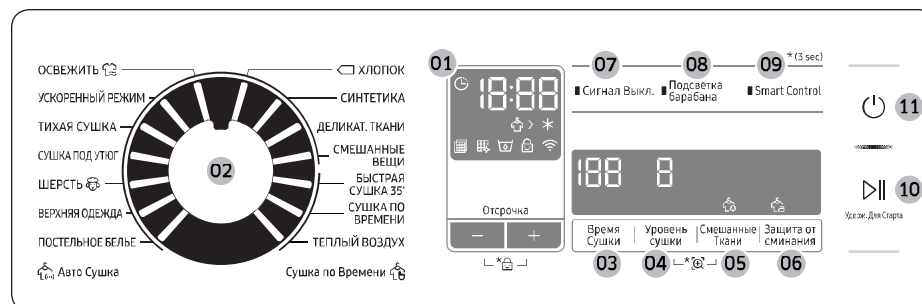

13. Установите на дверцу уплотнитель.

Эксплуатация

Панель управления







01 Цифровой графический дисплей	Здесь отображается вся информация о цикле сушки, включая время цикла, информационные коды и состояние сушильной машины. Подробная информация о состояниях приведена в таблице ниже.	
		Сигнал проверки фильтра
		Сигнал очистки фильтра теплообменника
		Бак для воды полон
		Защита от детей
		Wi-Fi
02 Переключатель режимов		Охлаждение
		Отсрочка
03 Время Сушки		Smart Check
		Смешанные Ткани
		Защита от сминания
		Сушка
	<p>Поверните переключатель, чтобы выбрать цикл. Список доступных циклов можно найти в разделе Обзор циклов на странице 30.</p> <p>Нажмите, чтобы настроить время циклов СУШКА ПО ВРЕМЕНИ, ТЕПЛЫЙ ВОЗДУХ и ХОЛОДНЫЙ ВОЗДУХ (только модели DV**N62****).</p> <p>Доступны следующие значения параметра времени (в минутах): 30, 60, 90, 120 и 150.</p> <ul style="list-style-type: none"> Значения 120 и 150 минут недоступны для циклов ТЕПЛЫЙ ВОЗДУХ и ХОЛОДНЫЙ ВОЗДУХ (только модели DV**N62****). Точное время сушки зависит от степени влажности загруженных вещей. 	

04 Уровень сушки	Нажмите для выбора уровня сушки в циклах ОСВЕЖИТЬ   ХЛОПОК , СМЕШАННЫЕ ВЕЩИ , СИНТЕТИКА и ТИХАЯ СУШКА (только модели DV9*N82****). Доступно три уровня сушки (1–3). Уровень 1 используется для частичной просушки вещей, которые необходимо сушить в расправленном виде или вешать для просушки. Уровень 3 является самым мощным и используется для просушки большого объема тяжелых вещей.
05 Смешанные Ткани	Данное предупреждение доступно только для циклов  ХЛОПОК , СМЕШАННЫЕ ВЕЩИ , СИНТЕТИКА и ТИХАЯ СУШКА (только модели DV9*N82****). При одновременной загрузке тканей различного типа индикатор Смешанные Ткани  замигает, когда вещи будут просушены в среднем на 80%. Это позволит вам достать вещи, которые быстро сушатся или которые не нужно сушить полностью, и продолжить сушку оставшихся вещей.
06 Защита от сминания	Обеспечивает сушку с периодическим вращением барабана на протяжении приблизительно 3 часов в конце выбранного цикла для предотвращения образования складок. Для активации нажмите Защита от сминания . Замигает индикатор режима защиты от сминания, а на дисплее появится ноль.
07 Сигнал Выкл.	Нажмите для включения/выключения звукового сигнала. Параметр звука остается прежним после выключения и повторного включения сушильной машины.
08 Подсветка барабана	Нажмите для включения/выключения подсветки внутреннего пространства машины. Подсветка включается на 2 минуты, после чего автоматически отключается.
09 Smart Control	После подключения сушильной машины к домашней сети и приложению SmartThings вы можете дистанционно управлять сушильной машиной. Индикатор режима Smart Control начнет мигать. Устройство перешло в режим ожидания дистанционных команд. Более подробную информацию см. в разделе SmartThings на стр. 40.
10 Пуск/пауза (Удерж. Для Старта)	Нажмите и удерживайте, чтобы запустить работу, или нажмите, чтобы временно остановить ее.
11 Питание	Нажмите для включения/выключения сушильной машины. Если сушильная машина остается включенной более 10 минут, и на ней не производится никаких действий с кнопками, она автоматически отключается.

Эксплуатация

Обзор циклов

Авто Сушка

Цикл	Описание	Максимальный объем загрузки (кг)
 ХЛОПОК	Для хлопковой ткани, постельного белья, салфеток и скатертей, нижнего белья, полотенец или сорочек.	МАКС.
СИНТЕТИКА	Для блузок и рубашек из полиэстера (диолен, тревира), полиамида (перлон, нейлон) или похожих по составу.	4
ДЕЛИКАТ. ТКАНИ	Для вещей, требующих бережного обращения, таких как женское белье.	2
СМЕШАННЫЕ ВЕЩИ	Для смешанной загрузки изделий из хлопковой и синтетической ткани.	МАКС.
ОСВЕЖИТЬ 	<p>Обеспечивает устранение запаха и освежение вещей с использованием теплого воздуха. В зависимости от запаха вы можете выбрать один из 3 доступных уровней. Этот цикл лучше всего использовать для 1–2 вещей.</p> <ul style="list-style-type: none"> • Уровень 1: Для легких запахов (по умолчанию) • Уровень 2: Для средних запахов • Уровень 3: Для сильных запахов <p> ПРИМЕЧАНИЕ Для усиления эффекта устранения запаха смочите вещи небольшим количеством воды. Перед добавлением воды проверьте стойкость окраски ткани.</p>	1
УСКОРЕННЫЙ РЕЖИМ	Для смешанной загрузки изделий из хлопковой и синтетической ткани.	3
ТИХАЯ СУШКА (только модели DV**N82****)	Для смешанной загрузки изделий из хлопковой и синтетической ткани, которые необходимо высушить в бесшумном режиме. В этом режиме можно использовать функцию Защита от сминания, например, если вы хотите запустить цикл перед сном так, чтобы он завершился к утру.	МАКС.
СУШКА ПОД УТЮГ	По завершении сушки при выполнении этого цикла вещи остаются влажными для облегчения глаженья.	4
ШЕРСТЬ 	<p>Только для шерсти, для которой можно использовать машинную стирку и сушку.</p> <p>Для повышения эффективности перед сушкой выстиранные вещи следует вывернуть наизнанку.</p>	2

Цикл	Описание	Максимальный объем загрузки (кг)
ВЕРХНЯЯ ОДЕЖДА	Для верхней одежды, такой как лыжные и альпинистские костюмы, а также для таких тканей, как спандекс, эластичное волокно и микроволокно. Этот цикл рекомендуется использовать после стирки вещей с помощью цикла стиральной машины ВЕРХНЯЯ ОДЕЖДА .	2
ПОСТЕЛЬНОЕ БЕЛЬЕ	Для объемных вещей, таких как одеяла, простыни, пледы и легкие пуховые одеяла.	2

Эксплуатация

Сушка по Времени











Цикл	Описание	Максимальный объем загрузки (кг)
БЫСТРАЯ СУШКА 35'	Для сушки легкой хлопковой и синтетической ткани или вещей, которые необходимо высушить быстро. Стандартное время сушки — 35 минут.	1
СУШКА ПО ВРЕМЕНИ	Используется для установки требуемого времени сушки. 1. Поверните Переключатель режимов , чтобы выбрать режим СУШКА ПО ВРЕМЕНИ . 2. Нажмите Время Сушки , чтобы установить продолжительность сушки (от 30 до 150 минут). Каждое нажатие на эту кнопку изменяет продолжительность сушки на 30 минут. ПРИМЕЧАНИЕ Фактическое время цикла может отличаться в зависимости от степени сухости вещей.	–
ТЕПЛЫЙ ВОЗДУХ	Для небольших, предварительно подсушенных вещей. По умолчанию время цикла составляет 30 минут. Цикл с настраиваемым временем для всех типов ткани, кроме шерсти и шелка. Подходит для сушки немного влажных или предварительно подсушенных вещей. Также подходит для последовательной сушки многослойных, плотных вещей, которые сохнут длительное время. ПРИМЕЧАНИЕ Этот цикл подходит для сушки отдельных шерстяных изделий, спортивной обуви и мягких игрушек. Сушите эти вещи только в корзине для шерстяных изделий.	–
ХОЛОДНЫЙ ВОЗДУХ (только модели DV**N62****)	Все типы тканей. Для освежения или просушки вещей, которые не носились в течение длительного времени.	–

Таблица циклов



ПРИМЕЧАНИЕ

Для наилучшего результата следуйте рекомендациям по количеству загружаемых вещей для каждого цикла сушки.

- Большая загрузка: Заполните барабан примерно на $\frac{3}{4}$. Не добавляйте больше вещей; они должны свободно крутиться в барабане.
- Средняя загрузка: Заполните барабан примерно наполовину.
- Небольшая загрузка: Положите в барабан 3–5 вещей, заполните его не более, чем на $\frac{1}{4}$.

Цикл	Рекомендованные вещи	Объем загрузки	Уровень сушки
 ХЛОПОК	Для хлопковой ткани, постельного белья, салфеток и скатертей, нижнего белья, полотенец или сорочек.	МАКС.	Доступно
СИНТЕТИКА	Изделия из синтетики или смешанных типов тканей.	4 	Доступно
ДЕЛИКАТ. ТКАНИ	Шелк, дорогие ткани и женское белье.	2 	Недоступно
СМЕШАННЫЕ ВЕЩИ	Смешанная загрузка изделий из хлопковой и синтетической ткани	МАКС.	Доступно
БЫСТРАЯ СУШКА 35'	Синтетика и изделия из легкого хлопка	1 	Недоступно
СУШКА ПО ВРЕМЕНИ	Все типы тканей; программа с настройками времени.	–	Недоступно
ТЕПЛЫЙ ВОЗДУХ	Небольшие вещи и одежда смешанного типа. Вещи ежедневного пользования, которые можно сушить при высокой температуре	–	Недоступно
ХОЛОДНЫЙ ВОЗДУХ (только модели DV**N62****)	Все типы тканей. Для освежения или просушки вещей, которые не носились в течение длительного времени.	–	Недоступно
ОСВЕЖИТЬ 	Одежда с большим количеством украшений (бусинок, блесков, кружев, пуговиц и др.) может быть повреждена или деформирована. Не используйте этот цикл для тканей (таких как шерсть, шелк, кожа, мех, бархат, футболки с принтом и др.), которые легко портятся под воздействием высоких температур.	1 	Доступно
УСКОРЕННЫЙ РЕЖИМ	Изделия из синтетики или смешанных типов тканей.	3 	Недоступно
ТИХАЯ СУШКА (только модели DV**N82****)	Смешанная загрузка изделий из хлопковой и синтетической ткани.	МАКС.	Доступно
СУШКА ПОД УТЮГ	По завершении сушки при выполнении этого цикла вещи остаются влажными для облегчения глаженья.	4 	Недоступно
ШЕРСТЬ 	Только для шерсти, для которой можно использовать машинную стирку и сушку.	2 	Недоступно

Эксплуатация

Цикл	Рекомендованные вещи	Объем загрузки	Уровень сушки
ВЕРХНЯЯ ОДЕЖДА	Для верхней одежды, такой как лыжные и альпинистские костюмы, а также для таких тканей, как спандекс, эластичное волокно и микроволокно.	2 	Недоступно
ПОСТЕЛЬНОЕ БЕЛЬЕ	Для объемных вещей, таких как одеяла, простыни, пледы и легкие пуховые одеяла.	2 	Недоступно



Начало работы

Простой запуск

1. Нажмите кнопку **Питание**, чтобы включить сушильную машину.
2. Загрузите вещи в барабан и закройте дверцу.
3. Поверните **Переключатель режимов**, чтобы выбрать цикл.
4. Если необходимо, измените настройки цикла (**Время Сушки** и **Уровень сушки**).
5. В зависимости от ваших предпочтений выберите необходимые настройки и параметры. (**Смешанные Ткани**, **Защита от сминания**, **Сигнал Выкл. и/или Отсрочка**).
6. Нажмите и удерживайте кнопку **Пуск/пауза (Удерж. Для Старта)**. На сушильной машине включатся индикаторы, а на ее дисплее отобразится расчетное время выполнения цикла стирки.

ПРИМЕЧАНИЕ

Количество доступных настроек и параметров меняется в зависимости от цикла.

Изменение цикла во время работы

1. Нажмите кнопку **Пуск/пауза (Удерж. Для Старта)** для остановки работы.
2. Выберите другой цикл.
3. Нажмите и удерживайте кнопку **Пуск/пауза (Удерж. Для Старта)** для запуска нового цикла.

Сортировка и загрузка

- В рамках одного цикла в сушильную машину следует загружать выстиранное белье из одной партии.
- Избегайте смешивания тяжелых и легких изделий.
- Для более эффективной сушки одной-двух вещей загрузите вместе с ними сухое полотенце.
- Для наилучших результатов перед загрузкой вещей в сушильную машину распутайте их.
- Загрузка слишком большого количества вещей приведет к трудностям при вращении барабана, в результате чего сушка будет неравномерной, а вещи будут смяты.
- За исключением случаев, рекомендуемых изготовителем, не сушите изделия из шерсти или стеклоткани.
- Не сушите вещи, которые не прошли цикл стирки.
- Не сушите вещи, пропитанные маслом, алкоголем, бензином и др.

Эксплуатация

Подставка для сушки (только для определенных моделей)

Установите время сушки до 150 минут в соответствии со степенью влажности и общим весом вещей, которые необходимо высушить. При использовании подставки для сушки рекомендуется выбирать цикл **СУШКА ПО ВРЕМЕНИ**.

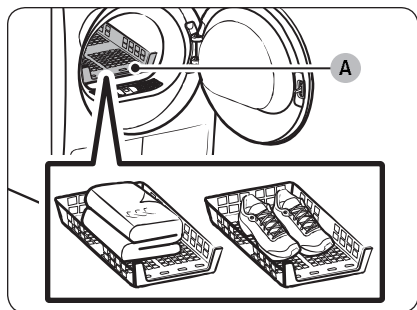
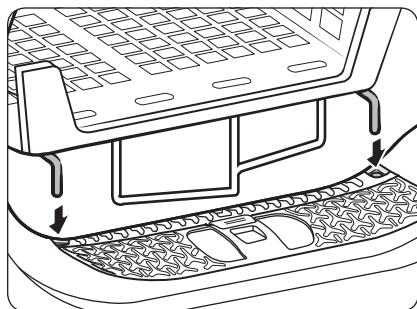

А. Подставка для сушки

1. Расположите подставку для сушки в барабане, вставив передние крепления подставки в пазы на мембране двери.
2. Разместите предметы на подставке, оставив достаточно места для циркуляции воздуха. Одежду на подставке следует располагать в сложенном состоянии. Обувь стоит располагать подошвой вниз.
3. Закройте дверцу и нажмите кнопку **Питание**. Выберите **СУШКА ПО ВРЕМЕНИ**, а затем нажмите кнопку **Время Сушки** для выбора продолжительности сушки.
4. Нажмите и удерживайте кнопку **Пуск/пауза (Удерж. Для Старта)**.

Рекомендации по сушке

Вещи (макс. 1,5 кг)	Описание
Свитеры, которые можно стирать (сложенные по форме и уложенные на подставку)	При сушке белья с использованием подставки необходимо сложить его и положить на подставку, чтобы предотвратить образование складок.
Мягкие игрушки (с набивкой из хлопка или полиэстерового волокна)	
Мягкие игрушки (с набивкой из поролона или резины)	
Подушки из пористой резины	Спортивную обувь следует размещать на подставке для сушки таким образом, чтобы подошва обуви находилась снизу.
Кроссовки	

ВНИМАНИЕ

- Использование режима с нагревом для сушки изделий из пористой резины, пластмассы или обычной резины может привести к их повреждению или возгоранию.
- Во избежание порчи обуви используйте подставку для сушки.

Эксплуатация

Руководство по циклу

При сушке всегда следуйте указаниям на этикетках. Если этикетка с указаниями отсутствует, найдите информацию в следующей таблице.

Покрывала и пледы	<ul style="list-style-type: none">Используйте Высокий температурный режим.
Одеяла	<ul style="list-style-type: none">Для наилучшего результата сушите по одному одеялу за раз.
Тканевые подгузники	<ul style="list-style-type: none">Используйте Высокий температурный режим.
Пуховые вещи	<ul style="list-style-type: none">Не следует сушить путем нагрева. Это может стать причиной пожара. Используйте только цикл ХОЛОДНЫЙ ВОЗДУХ (только модели DV**N62****).
Пористая резина (коврики, мягкие игрушки и др.)	<ul style="list-style-type: none">Не следует сушить путем нагрева. Это может стать причиной пожара. Используйте только цикл ХОЛОДНЫЙ ВОЗДУХ (только модели DV**N62****).
Подушки	<ul style="list-style-type: none">Добавьте несколько сухих полотенец, чтобы взбить подушки и обеспечить свободное движение барабана.Не следует сушить капковые или поролоновые подушки путем нагрева. Используйте только цикл ХОЛОДНЫЙ ВОЗДУХ (только модели DV**N62****).
Изделия из пластика (душевые занавески, покрывала уличной мебели и т. д.)	<ul style="list-style-type: none">Используйте только циклы ХОЛОДНЫЙ ВОЗДУХ (только модели DV**N62****) или СУШКА ПО ВРЕМЕНИ.

ВНИМАНИЕ

Будьте осторожны при сушке изделий, не перечисленных выше.



Специальные функции

Отсрочка

Вы можете задать сушильной машине желаемое время окончания цикла.

1. Выберите цикл с необходимыми параметрами.
2. Нажимайте кнопки **Отсрочка** - или +, чтобы установить время между 1 и 24 часами с шагом в 1 час.
3. Нажмите и удерживайте кнопку **Пуск/пауза (Удерж. Для Старта)**. Замигает соответствующий индикатор, и устройство начнет отсчет времени.

ПРИМЕЧАНИЕ

Для отмены параметров Отсрочка перезагрузите сушильную машину с помощью кнопки **Питание**.

Защита от детей

Для предотвращения случайного запуска или настройки параметров сушильной машины функция **Защита от детей** блокирует все кнопки, кроме кнопки **Питание**.

Для включения/отключения функции **Защита от детей** необходимо одновременно нажать и удерживать кнопки **Отсрочка** - и + в течение 3 секунд.

ПРИМЕЧАНИЕ

Если функция **Защита от детей** была включена, после чего сушильная машина была выключена, а затем вновь включена, **Защита от детей** остается включенной.

Smart Check

Если при работе сушильной машины возникла проблема, функция **Smart Check** позволит вам проверить состояние устройства с помощью смартфона. Обратите внимание, что функция **Smart Check** доступна только на смартфонах Galaxy и iPhone. Для использования функции **Smart Check** убедитесь, что вы установили приложение **Samsung Smart Washer**, а затем выполните следующие действия.

1. Нажмите и удерживайте кнопки **Уровень сушки** и **Смешанные Ткани** в течение 3 секунд. Светодиоды на дисплее начнут мигать по кругу и отобразится код **Smart Check**.
2. На смартфоне откройте приложение **Samsung Smart Washer** и коснитесь кнопки **Smart Check**.
3. Наведите камеру смартфона на код **Smart Check**, отображаемый на дисплее сушильной машины.
4. В случае правильного распознавания информационного кода приложение отобразит подробные сведения об ошибке и инструкции по дальнейшим действиям.

ПРИМЕЧАНИЕ

- Если в дисплее сушильной машины отражается свет, распознавание информационного кода приложением может оказаться невозможным.
- Если смартфону не удастся распознать код, вручную введите информационный код на смартфоне.



Эксплуатация

SmartThings

Подключение к сети Wi-Fi

На смартфоне перейдите в раздел **Settings (Настройки)**, включите беспроводное соединение и выберите точку доступа.

ПРИМЕЧАНИЕ

- Данное устройство предназначено только для домашнего использования (Класс В) и подходит для всех регионов.
- Данное устройство может вызывать помехи беспроводной связи, и ни производитель, ни установщик устройства не могут предложить никаких мер безопасности.
- Рекомендуется использовать способы шифрования WPA/TKIP и WPA2/AES. Недавно разработанные или не утвержденные протоколы Wi-Fi не поддерживаются.
- Чувствительность приема беспроводной сети может быть снижена из-за окружающих беспроводных устройств.
- Если поставщик услуг Интернета зарегистрировал MAC-адрес вашего ПК или модуля модема для постоянного использования, сушильной машине Samsung не удастся подключиться к Интернету. В таком случае обратитесь к поставщику услуг Интернета.
- Брандмауэр может прерывать подключение к Интернету. Если это происходит, обратитесь к поставщику услуг Интернет.
- Если после выполнения рекомендаций поставщика услуг Интернет по-прежнему не удается выполнить подключение, обратитесь к местному продавцу Samsung или в сервисный центр.
- Информацию об установке проводного или беспроводного маршрутизатора см. в руководстве пользователя используемого маршрутизатора.
- Сушильная машина Samsung поддерживает протоколы Wi-Fi 2,4 ГГц.
- Сушильная машина Samsung поддерживает протоколы IEEE802.11 b/g/n (2,4 ГГц) и Soft-AP. (Рекомендуется использовать IEEE802.11n)
- Не одобренный проводной/беспроводной маршрутизатор может не подключиться к сушильной машине Samsung.

Загрузка

В магазине приложений (Google Play Store, Apple App Store, Samsung Galaxy Apps) найдите приложение SmartThings, используя поисковый запрос «SmartThings». Загрузите и установите приложение на используемое устройство.

ПРИМЕЧАНИЕ

- Приложение SmartThings доступно на устройствах сторонних производителей с ОС Android 6.0 (Marshmallow) или выше, устройствах Samsung с ОС Android 5.0 (Lollipop) или выше, а также на устройствах с iOS версии 10.0 или выше (необходима версия iPhone 6 или выше). Приложение оптимизировано для смартфонов Samsung (серий Galaxy S и Note).
- Функции данного приложения на устройствах сторонних производителей может работать иначе.

- Для повышения производительности приложение может быть изменено без предварительного уведомления.

Вход в систему

Сначала необходимо войти в систему SmartThings с помощью учетной записи Samsung. Чтобы создать новую учетную запись Samsung, следуйте инструкциям в приложении. Для создания учетной записи не требуется отдельное приложение.

ПРИМЕЧАНИЕ

Если у вас есть учетная запись Samsung, используйте ее для входа в систему. Зарегистрированные пользователи смартфонов Samsung выполняют вход в систему автоматически.

Регистрация устройства в приложении SmartThings

1. Убедитесь, что смартфон подключен к беспроводной сети. Если это не так, перейдите в раздел **Settings (Настройки)**, включите беспроводное соединение и выберите точку доступа.
2. Запустите на смартфоне приложение SmartThings.
3. При отображении сообщения «A new device is found. (Найдено новое устройство.)» выберите **Add (Добавить)**.
4. Если сообщение не отображается, нажмите «+» и выберите сушильную машину в списке доступных устройств. Если сушильной машины нет в списке, выберите **Device Type (Тип устройства) > Specific Device Model (Модель устройства)**, а затем вручную добавьте сушильную машину.
5. Зарегистрируйте вашу сушильную машину в приложении SmartThings следующим образом.
 - a. Выполните вход в систему SmartThings с помощью учетной записи Samsung.
 - b. Включите соединение Wi-Fi.
 - c. Добавьте сушильную машину в SmartThings. Убедитесь в том, что ваша сушильная машина подключена к SmartThings.
 - d. После завершения регистрации сушильная машина отобразится на смартфоне.

Приложение сушильной машины

Встроенное управление: Следить за сушильной машиной и управлять ее работой можно как дома, так и дистанционно.

- Выберите в SmartThings значок сушильной машины. Появится страница сушильной машины.
- При необходимости здесь вы можете проверять режим работы или уведомления, связанные с сушильной машиной, а также изменять значение параметров и настроек.

Эксплуатация

SmartThings

Категория	Пункт проверки	Описание
Отслеживание	Состояние сушки	Можно проверить текущий цикл и его параметры, а также оставшееся время сушки.
	Smart Control	Отображение состояния Smart Control для сушильной машины.
	Самодиагностика	Позволяет проверить, нормально ли работает сушильная машина.
	Мониторинг энергоэффективности	Используется для контроля энергопотребления.
Управление	Пуск/пауза/отмена	Выберите цикл и требуемые параметры, а затем выберите Пуск/пауза/отмена, чтобы начать работу, временно приостановить ее или отменить.
	Мое избранное	Добавление часто используемых циклов и параметров в Мое избранное для последующего использования.
Уведомление	Цикл завершен	Уведомление о том, что текущий цикл завершен.
	Оповещение об оставшемся белье (только для применимых моделей)	Уведомление об оставшемся белье после завершения цикла сушки.

Категория	Пункт проверки	Описание
Q-Rator	Рекомендуемый режим сушки *	Можно выбрать тип ткани, уровень сушки и необходимость защиты от сминания для просмотра рекомендуемых опций и циклов сушки, которые можно запустить сразу.
	Планировщик сушки *	Можно задать нужное время завершения цикла сушки. После установки нужного времени будет предложен рекомендуемый цикл, который завершится в заданное время, и его можно будет запустить или зарезервировать.
	HomeCare Wizard *	Регулярно с заданной пользователем частотой предоставляет отчет с анализом состояния работы машины (каждую неделю/месяц). Этот регулярный отчет можно использовать для проверки состояния машины, требований к техобслуживанию и энергопотребления ** за указанный период времени.
	* Требуется приложение SmartThings, установленное на устройство Android или iOS. Требуется регистрация. ** Только ориентировочные результаты.	

Эксплуатация

Заявление о ПО с открытым кодом

В состав поставляемого с данным устройством программного обеспечения входит ПО с открытым кодом. Вы можете получить полную версию соответствующего исходного кода на период до трех лет после последней отгрузки товара, отправив письмо по адресу <mailto:oss.request@samsung.com>.

Также вы можете получить полную версию соответствующего исходного кода на физическом носителе, например CD-ROM. В этом случае потребуются минимальная оплата.

Воспользовавшись URL-адресом http://opensource.samsung.com/opensource/SMART_AT_051/seq/0, можно перейти на страницу загрузки доступного исходного кода с информацией о лицензии на ПО с открытым кодом, связанной с данным продуктом. Это предложение актуально для всех пользователей, получивших данную информацию.



ПРИМЕЧАНИЕ

Настоящим компания Samsung Electronics заявляет, что тип радиоборудования «устройство» соответствует Директиве 2014/53/ЕС. Полный текст декларации о соответствии требованиям ЕС доступен по следующему адресу в сети Интернет: Для просмотра официального заявления о соответствии стандартам перейдите на сайт <http://www.samsung.com>, выберите раздел Support (Поддержка) > Search Product Support (Поиск поддержки по продукту) и введите название модели.

Макс. мощность передатчика Wi-Fi: 20 дБм при 2,412–2,472 ГГц

Обслуживание

ПРЕДУПРЕЖДЕНИЕ

- Не распыляйте воду непосредственно на сушильную машину во время очистки.
- Не используйте для очистки сушильной машины бензол, растворитель, спирт или ацетон. Это может стать причиной обесцвечивания, деформации, повреждений, поражения электрическим током или возникновения пожара.
- Перед очисткой сушильной машины следует отключить кабель питания от розетки.

Панель управления

Для очистки следует использовать мягкую влажную ткань. Не используйте абразивные губки. Не распыляйте моющие средства непосредственно на панель. Сразу же вытирайте все пролитые на панель управления жидкости.

Корпус

Для очистки следует использовать мягкую влажную ткань. Не используйте абразивные губки. Не кладите и не используйте острые или тяжелые объекты на и возле сушильной машины. Храните моющее средство и средства для ухода за бельем на специальной полке (продается отдельно) или в отдельном контейнере для хранения.

Барабан

Для очистки следует использовать влажную ткань с неабразивным чистящим средством, которое подходит для нержавеющей стали. Протирайте оставшиеся загрязнения сухой чистой тканью.

Фильтр для удаления ворсинок

Чистите фильтр для удаления ворсинок после каждой загрузки.

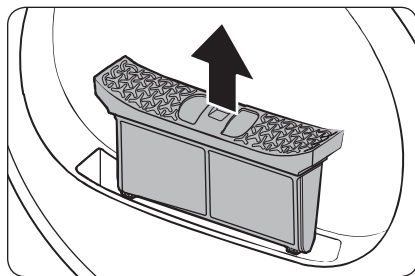

1. Откройте дверцу и поднимите фильтр для удаления ворсинок вверх, чтобы извлечь его.

Обслуживание

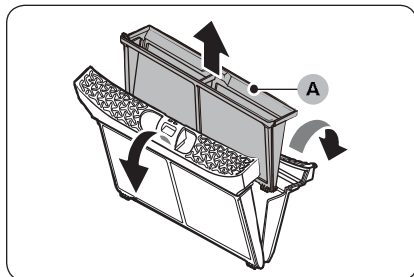

2. Откройте внешний фильтр и извлеките внутренний фильтр (А).

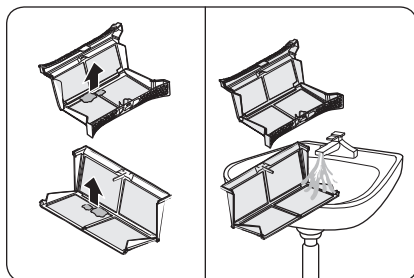

3. Откройте и внешний, и внутренний фильтры.
4. Удалите ворсинки с обоих фильтров, а затем промойте их проточной водой. После завершения процедуры тщательно высушите их.

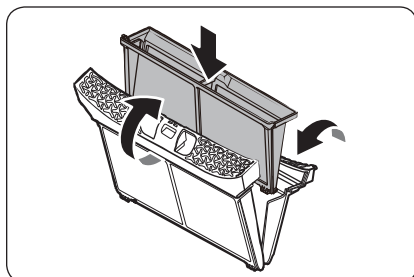

5. Вставьте внутренний фильтр во внешний фильтр, а затем установите фильтр для удаления ворсинок в исходное положение.

Обслуживание

⚠ ВНИМАНИЕ

- Чистите фильтр для удаления ворсинок после каждой загрузки. В противном случае эффективность сушки может быть ниже.
- Не пользуйтесь сушильной машиной, если внутри внешнего фильтра не находится внутренний.
- Использование сушильной машины с мокрым фильтром для удаления ворсинок может привести к неприятному запаху или снижению эффективности сушки.

Бак для воды

Для предотвращения утечек выливайте воду из бака после каждой загрузки.

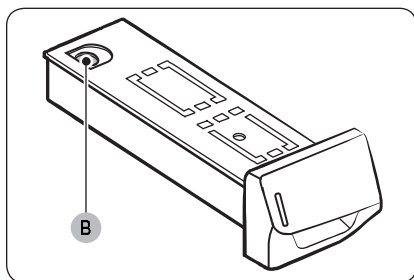
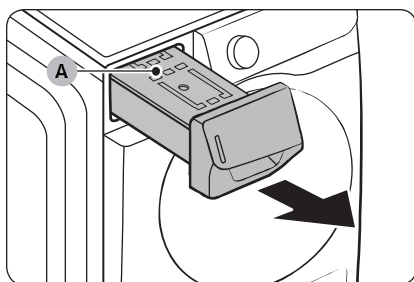

1. Обеими руками вытащите бак для воды (A) по направлению к себе.

2. Вылейте из бака воду через сливное отверстие (B) и верните бак для воды в исходное положение.

ПРИМЕЧАНИЕ

Вылейте воду из бака, а затем нажмите и удерживайте кнопку **Пуск/пауза (Удерж. Для Старта)**, соответствующий индикатор перестанет мигать.

Обслуживание

Теплообменник

Очищайте теплообменник не реже раза в месяц. В качестве напоминания при необходимости очистить теплообменник на дисплее загорится индикатор (⚡).

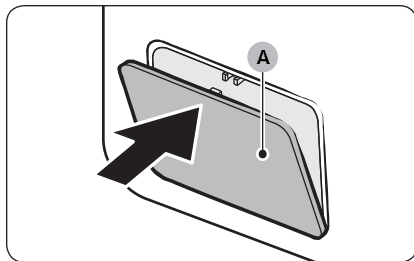

1. Осторожно нажмите на верхнюю часть **внешней крышки (A)**, чтобы открыть ее.

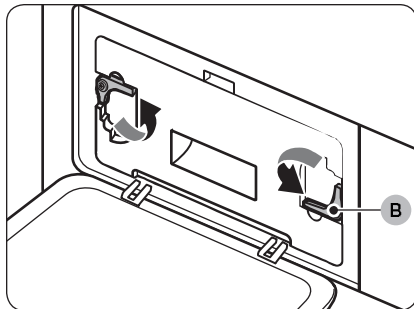

2. Разблокируйте **фиксаторы (B)**.

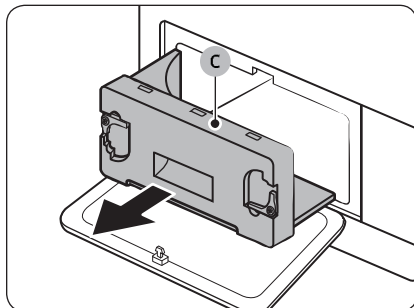

3. Извлеките **внутреннюю крышку (C)**.

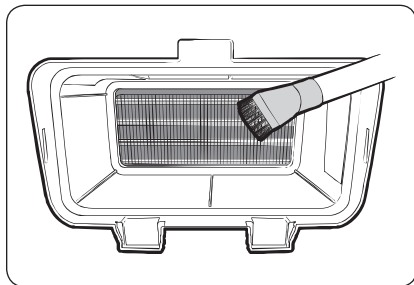

4. Очистку теплообменника следует выполнять с помощью мягкой щетки или пылесоса.

⚠ ВНИМАНИЕ

- Во избежание получения травм и ожогов не прикасайтесь к теплообменнику незащищенными руками.
 - Не очищайте теплообменник водой.
 - Не прилагайте силу при работе с теплообменником. Вы можете повредить теплообменник, что приведет к снижению эффективности сушки.
5. Очистите внутреннюю крышку гладкой влажной тканью.

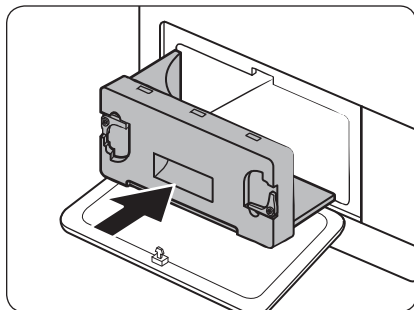
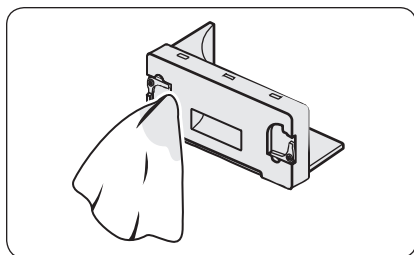

6. Установите внутреннюю крышку в исходное положение, затем установите фиксаторы в положение блокировки.
7. Закройте внешнюю крышку.

📖 ПРИМЕЧАНИЕ

После очистки убедитесь, что фиксаторы находятся в положении блокировки.

Устранение неисправностей

Пункты проверки

В случае неисправной работы сушильной машины в первую очередь обратитесь к приведенной ниже таблице и выполните предложенные действия.

Неисправность	Действие
Сушильная машина не запускается	<ul style="list-style-type: none">• Убедитесь, что дверца полностью закрыта.• Убедитесь, что кабель питания подключен.• Проверьте автоматические выключатели и предохранители в доме.• Вылейте воду из бака.• Очистите фильтр для удаления ворсинок.
Сушильная машина не осуществляет нагрев	<ul style="list-style-type: none">• Проверьте автоматические выключатели и предохранители в доме.• Выберите настройки нагрева, за исключением цикла ХОЛОДНЫЙ ВОЗДУХ (только модели DV**N62****).• Проверьте состояние фильтра для удаления ворсинок и теплообменника. При необходимости очистите их.• Возможно, сушильная машина находится в фазе охлаждения в рамках выполнения цикла.
Сушильная машина не сушит	<p>Проверьте все вышеуказанное, а также...</p> <ul style="list-style-type: none">• Убедитесь, что сушильная машина не перегружена.• Рассортируйте легкие и тяжелые вещи.• Разместите большие и тяжелые вещи так, чтобы обеспечить равномерную сушку.• Убедитесь, что слив воды работает должным образом.• Добавляйте к небольшим загрузкам несколько сухих полотенец.• Выполните очистку фильтра для удаления ворсинок и теплообменника.
Сушильная машина шумит	<ul style="list-style-type: none">• Проверьте наличие внутри нее монет, пуговиц, зажимов и прочих предметов.• Убедитесь, что сушильная машина установлена устойчиво и выровнена относительно пола.• Сушильная машина может гудеть вследствие прохождения воздуха через барабан и вентилятор. Это нормально.
Сушка происходит неравномерно	<ul style="list-style-type: none">• Швы, карманы и некоторые другие части одежды сушатся дольше, чем остальные. Это нормально.• Рассортируйте легкие и тяжелые вещи.
От сушильной машины исходит запах	<ul style="list-style-type: none">• Сушильная машина может вдвух в себя запахи вместе с воздухом, а затем распространять их. Это нормально.

Неисправность	Действие
Сушильная машина отключается перед завершением процесса сушки	<ul style="list-style-type: none"> • Недостаточный объем загрузки сушильной машины. Добавьте больше вещей и вновь запустите цикл. • Сушильная машина перегружена. Вытащите несколько вещей и вновь запустите цикл.
На одежде остаются ворсинки	<ul style="list-style-type: none"> • Перед каждой загрузкой проверяйте, чтобы фильтр для удаления ворсинок был чистым. • Отделяйте вещи, от которых отделяются ворсинки (махровые полотенца) от вещей, к которым они пристаю, таким как черные льняные штаны. • Разбивайте крупные партии вещей на более мелкие.
После использования функции Защита от сминания на вещах все равно остаются складки	<ul style="list-style-type: none"> • Оптимальное количество вещей в загрузке: 1–4. • Загружайте меньшее количество вещей. Загружайте однотипные вещи.
После выполнения цикла ХОЛОДНЫЙ ВОЗДУХ запах на вещах остается (только модели DV**N62*****)	<ul style="list-style-type: none"> • Убедитесь, что вещи с сильным запахом были тщательно выстираны.

Устранение неисправностей

Информационные коды

Если в работе сушильной машины наблюдается сбой, на ее дисплее отображается информационный код. Обратитесь к приведенной ниже таблице и выполните предложенные действия.

Информационный код	Значение	Действие
tC	Ошибка датчика температуры воздуха	Выполните очистку фильтра для удаления ворсинок и теплообменника. Если проблема не устранена, обратитесь в сервисный центр.
tC5	Ошибка датчика температуры компрессора	Подождите 2–3 минуты. Подключите питание и перезапустите устройство.
dC	Сушильная машина работает с открытой дверцей	Закройте дверцу и перезапустите устройство. Если проблема не устранена, обратитесь в сервисный центр.
HC	Перегрев компрессора	Обратитесь в сервисный центр.
5C	Бак для воды полон Сливной насос неисправен	Слейте воду из бака для воды, затем подключите питание и перезапустите устройство. Если проблема не устранена, обратитесь в сервисный центр.
AC6	Проверьте связь между основной платой и платой инвертора.	<ul style="list-style-type: none">• В зависимости от состояния сушильная машина может автоматически перейти в обычный режим работы.• Выключите сушильную машину, а затем снова включите ее. Затем вновь запустите цикл.• Если информационный код продолжает появляться, обратитесь в сервисный центр.
3C	Проверьте, работает ли двигатель.	<ul style="list-style-type: none">• Перезапустите цикл.• Если информационный код продолжает появляться, обратитесь в сервисный центр.





При отображении любых кодов, не указанных выше, или повторном появлении кодов обращайтесь в сервисный центр.

Приложение

Описание символов на ярлыках одежды

Следующие символы используются для обозначения правил обращения с одеждой. На ярлыках с указаниям по уходу за одеждой приводятся символы для сушки, отбеливания, сушки и глаженья или химчистки при необходимости. Использование символов обеспечивает согласованность среди местных производителей и производителей импортируемых товаров. Следуйте указаниям на ярлыках, чтобы продлить срок службы одежды и снизить вероятность возникновения проблем, связанных со стиркой.

Цикл стирки

	Обычный
	Несминаемый материал/устойчивый к образованию складок/предупреждение появления складок
	Бережная стирка/деликатные ткани
	Ручная стирка



Температура воды**

●●●	Горячая
●●	Теплая
●	Холодная



ПРИМЕЧАНИЕ

** Символы точек обозначают уровень температуры, подходящий для различных предметов одежды. Диапазон температур для категории «Горячая»: 41–52 °C; для категории «Теплая»: 29–41 °C; для категории «Холодная»: 16–29 °C. (Для эффективного применения моющего средства и очистки температура воды для стирки не должна быть ниже 16 °C.)



Отбеливание

	Любой отбеливатель (при необходимости)
	Только отбеливатель без содержания хлора (для цветных вещей) (при необходимости)
	Цикл сушки в сушильной машине





Обычный

	Несминаемый материал/устойчивый к образованию складок/предупреждение появления складок
	Бережная стирка/деликатные ткани

Специальные инструкции



	Сушить на веревке/повесить для сушки
	Сушить без отжима
	Сушить в расправленном виде

Степень нагрева







	Высокая
	Средняя
	Низкая
	Любая температура
	Без нагрева/воздух

Приложение





Температура глаженья или отпаривания

	Высокая
	Средняя
	Низкая

Предупреждающие символы для стирки

	Не стирать
	Не отжимать
	Не отбеливать
	Не сушить в сушильной машине
	Не отпаривать (при глаженье)
	Не гладить

Химическая чистка

	Химическая чистка
	Химическая чистка запрещена
	Сушить на веревке/повесить для сушки
	Сушить без отжима
	Сушить в расправленном виде

Защита окружающей среды

Данное устройство изготовлено из материалов, подлежащих вторичной переработке. При утилизации устройства необходимо следовать местным правилам утилизации бытовых отходов. Отрежьте кабель питания, чтобы исключить возможность подключения устройства к источнику питания. Снимите дверцу, чтобы исключить возможность заперения животных или маленьких детей в устройстве.

Технические характеристики

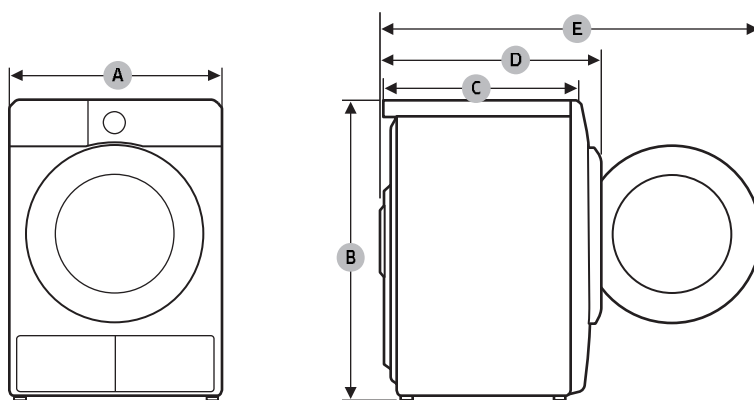

ТИП		СУШИЛЬНАЯ МАШИНА С ФРОНТАЛЬНОЙ ЗАГРУЗКОЙ	
НАИМЕНОВАНИЕ МОДЕЛИ		DV9*N82****	DV9*N62**** DV8*N62****
РАЗМЕРЫ	A	600 мм	600 мм
	B	850 мм	850 мм
	C	600 мм	600 мм
	D	655 мм	640 мм
	E	1155 мм	1095 мм
ВЕС		54 кг	50 кг
ТРЕБОВАНИЯ К ЭЛЕКТРОПИТАНИЮ	220–240 В / 50 Гц	550–600 Вт	550–600 Вт
ДОПУСТИМАЯ ТЕМПЕРАТУРА		5–35 °С	5–35 °С

Подлежит использованию по назначению в нормальных условиях
 Рекомендуемый период: 7 лет
 Изготовитель оставляет за собой право изменять дизайн и спецификации без предварительного уведомления

Приложение

Приложение

Данные по потреблению энергии

Модель	Цикл	Объем загрузки (кг) ⁽¹⁾	Энергопотребление (кВт.ч)	Макс. продолжительность (мин)
DV9*N82****	☐ ХЛОПОК ⁽²⁾	9	1,56	188
		4,5	0,9	130
DV9*N62****	СУШКА ПОД УТЮГ ⁽²⁾	9	1,1	130
	СИНТЕТИКА	4,5	0,71	86
DV8*N62****	☐ ХЛОПОК ⁽²⁾	8	1,43	169
		4	0,8	120
	СУШКА ПОД УТЮГ ⁽²⁾	8	1,02	118
	СИНТЕТИКА	4	0,65	80

⁽¹⁾: вес сухого белья.

⁽²⁾: программа тестирования EN 61121:2013.

Все данные, не помеченные символом «звездочка», рассчитывались в соответствии с EN 61121:2013.

Данные по потреблению энергии могут отличаться от вышеприведенных номинальных значений в зависимости от объема загрузки, типов тканей, уровня остаточной влажности после отжима, колебаний в электросети и выбора дополнительных параметров.

Заметки

Заметки

Заметки

SAMSUNG

EAC

Страна изготовления: Произведено в Китае

Производитель: Samsung Electronics Co., Ltd /Самсунг Электроникс Ко., Лтд

Адрес изготовителя: Республика Корея, (Мэтан-донг) 129, Самсунг-ро, Енгтонг-гу, г. Сувон, Кёнгидо, 16677

Место производства:

1. "Сужой Самсунг Электроникс Ко., Лтд", 501, Сухонг Ист Роуд, Индастриал Парк, Сужой, Джангсу, Китай

2. "Сужой Самсунг Электроникс Ко., Лтд", 218, Жипу Роуд, Индустри Парк, Сужой, Джангсу, Китай

Импортер в России: ООО «Самсунг Электроникс Рус Компани», Российская Федерация, 123242, г. Москва, Новинский бульвар, д. 31, помещение 1, 2



Символ « не для пищевой продукции » применяется в соответствии с техническим регламентом Таможенного союза « О безопасности упаковки » 005/2011 и указывает на то, что упаковка данного продукта не предназначена для повторного использования и подлежит утилизации. Упаковку данного продукта запрещается использовать для хранения пищевой продукции.



Символ « петля Мебиуса » указывает на возможность утилизации упаковки. Символ может быть дополнен обозначением материала упаковки в виде цифрового и/или буквенного обозначения.

ВОПРОСЫ ИЛИ КОММЕНТАРИИ?

СТРАНА	ТЕЛЕФОН	ВЕБ-САЙТ
RUSSIA	8-800-555-55-55 (VIP care 8-800-555-55-88)	www.samsung.com/ru/support
BELARUS	810-800-500-55-500	www.samsung.com/support
GEORGIA	0-800-555-555	www.samsung.com/support
ARMENIA	0-800-05-555	www.samsung.com/support
AZERBAIJAN	0-88-555-55-55	www.samsung.com/support
KAZAKHSTAN	8-10-800-500-55-500 (GSM: 7799, VIP care 7700)	www.samsung.com/kz_ru/support
UZBEKISTAN	00-800-500-55-500 (GSM: 7799)	www.samsung.com/support
KYRGYZSTAN	00-800-500-55-500 (GSM: 9977)	www.samsung.com/support
TAJIKISTAN	8-10-800-500-55-500	www.samsung.com/support
MONGOLIA	+7-495-363-17-00	www.samsung.com/support
UKRAINE	0-800-502-000	www.samsung.com/ua/support (Ukrainian) www.samsung.com/ua_ru/support (Russian)
MOLDOVA	0-800-614-40	www.samsung.com/support



DC68-03912R-00

McGrp.Ru



Сайт техники и электроники

Наш сайт McGrp.Ru при этом не является просто хранилищем [инструкций по эксплуатации](#), это живое сообщество людей. Они общаются на форуме, задают вопросы о способах и особенностях использования техники. На все вопросы очень быстро находят ответы от таких же посетителей сайта, экспертов или администраторов. Вопрос можно задать как на форуме, так и в специальной форме на странице, где описывается интересующая вас техника.