



Инструкция по эксплуатации

Автоматическая стиральная машина фронтальной загрузки

Модель: JW S0723BTD
JW F0943BTD

EAC

Содержание

Предупреждения	2
Техника безопасности	3
Наименования компонентов	4
Инструкция по установке	5
Блокировка двери	9
Использование отделения для порошка	9
Описание панели управления	10
Описание функций и программ	12
Описание режимов стирки	23
Техническое обслуживание	24
Устранение неисправностей	28
Технические характеристики	29

Предупреждения

- Данное оборудование не предназначено для использования детьми, а также людьми с физическими, психическим или умственными отклонениями, или при отсутствии опыта и навыков управления данным оборудованием, если только они не находятся под присмотром лица, ответственного за их безопасность.
- Использование данного прибора допускается только после ознакомления с инструкцией по применению.
- Следите, чтобы дети не играли с данным оборудованием.
- Данным прибором могут пользоваться дети старше 8 лет, люди с ограниченными возможностями, а также люди, не имеющие необходимых знаний и навыков, только в том случае, если их предварительно ознакомили с техникой безопасности и инструкцией по применению прибора.
- Детей младше 3 лет не следует оставлять вблизи данного прибора без присмотра.
- **ВНИМАНИЕ!** Если шнур питания поврежден, он должен быть заменен производителем, его сервисным агентом либо квалифицированным специалистом во избежание получения травм.
- **ПРЕДУПРЕЖДЕНИЕ:** во избежание травм из-за нарушения работы тепловых предохранителей, данное устройство нельзя подключать к источнику питания через внешнее отключающее устройство, такое как таймер, или соединять с электрическим контуром, который в ходе работы постоянно включается и выключается.
- Необходимо использовать только новые комплекты шлангов, поставляемые вместе с прибором. Не следует использовать повторно старые шланги.

Техника безопасности (обязательно к соблюдению)

Во избежание травм или причинения ущерба имуществу следуйте всем пунктам правил техники безопасности, указанным ниже.

Предупреждения

- Опасность поражения током

1. Используйте шнур на 220-240В, 10А со специальной вилкой.
2. При включении и отключении шнура питания от розетки, держите его за вилку. Не используйте поврежденный шнур питания. Если контактный разъем шнура питания загрязнен, следует протереть его сухой тканью.
3. Не включайте и не отключайте вилку влажными руками.
4. При завершении работы, а также при проведении ремонта или чистки прибора, вынимайте вилку из розетки.

- Опасность возгорания или утечки

1. Не допускайте присутствия рядом со стиральной машиной открытого огня, горящих сигарет, свечей и других горючих веществ и предметов.
2. Не допускайте попадания воды на контрольную панель стиральной машины.
3. Не устанавливайте стиральную машину снаружи помещения или в помещениях с влажной средой.
4. Закрепите насос для слива воды и убедитесь, что сточная канализация не засорена.

- Опасность получения ожогов

1. Во время стирки при высокой температуре, стекло дверцы будет нагреваться. Не прикасайтесь к стеклу сами и следите, чтобы к нему не прикасались дети.
2. Прежде чем открывать дверцу после цикла стирки при высокой температуре, дайте ей остыть до приемлемой температуры, после чего она автоматически разблокируется.

- Опасность для детей

1. После распаковки стиральной машины уберите упаковочную коробку, не позволяйте детям играть с ней.
2. Не разрешайте детям пользоваться стиральной машиной или забираться на нее.
3. После завершения стирки закрывайте дверцу, чтобы дети не забрались в барабан машины.

- Опасность получения травмы

1. Не кладите тяжелые предметы на крышку стиральной машины.
2. Не перемещайте стиральную машину в одиночку, воспользуйтесь помощью.
3. Не допускайте проведения ремонта стиральной машины неспециалистами.

- Опасность порчи вещей

1. Не стирайте вещи из водонепроницаемых тканей, такие как куртки-дождевики, пуховики, спальные мешки.
2. Стирайте только пригодные для стирки вещи, если у вас имеются на этот счет сомнения, то следуйте инструкциям на бирке.

- Опасность взрыва

1. Не стирайте вещи, испачканные керосином, бензином, растворителем и прочими легко воспламеняющимися веществами.
2. Не используйте стиральную машину в помещении, где произошла утечка газа.

- При отключении питания замок дверцы может быть разблокирован, даже если внутри барабана имеется вода. Поэтому, во избежание возможного ущерба имуществу, прежде чем открывать дверь, проверьте уровень воды в барабане,

Наименование компонентов

Инструкция	Шланг подачи воды	Ключ для регулировки ножек стиральной машины	Крышки от транспортировочных болтов
			

Дополнительное описание

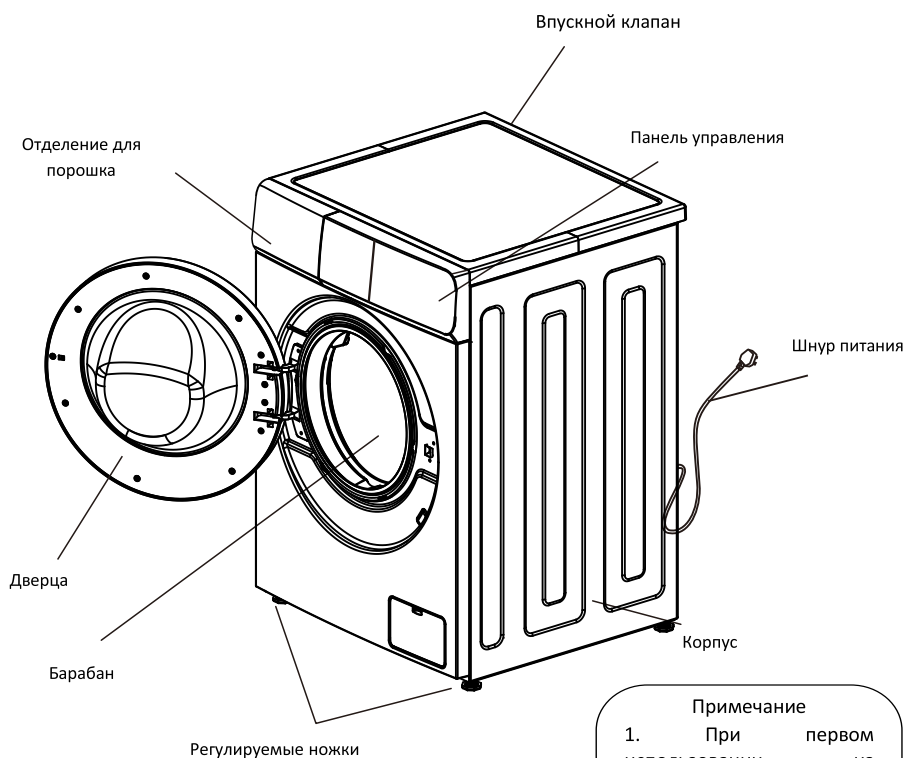

Данная иллюстрация служит только в качестве образца, внешний вид Вашего прибора может отличаться!

Примечание

1. При первом использовании из барабана может слиться немного воды. Это остаток воды после эксплуатационного теста на заводе, и считается нормальным.
2. После каждой стирки вынимайте вилку из розетки и закрывайте кран, во избежание утечки воды или пожара

Инструкция по установке

- Убедитесь, что температура в помещении, где установлена стиральная машина, выше 0°C, в противном случае установите ее в другом помещении.
- Устанавливайте стиральную машину в соответствии с нормативными требованиями и стандартами.
- При установке машины на пол с ковровым покрытием, проследите, чтобы между полом и дном машины оставалось пространство для вентиляции.
- В сельской местности очень много вредителей. Содержите помещение в чистоте, потому что любые повреждения, вызванные тараканами и другими вредителями, не обслуживаются по гарантии.
- Стиральная машина не предназначена для встраивания в мебельные ниши.

Транспортировочные болты

Стиральная машина поставляется с транспортировочными болтами, чтобы предотвратить ее повреждение во время транспортировки.

Демонтаж транспортировочных болтов

1. Для того, чтобы предотвратить повреждение машины во время транспортировки, на нее устанавливаются 4 болта.
 - Если эти болты не демонтировать при установке машины, то будет наблюдаться сильная вибрация и шум, могут возникнуть иные технические проблемы.
2. Ослабьте 4 болта, используя прилагаемый гаечный ключ (см. рис. 2).
3. Слегка поверните резиновую прокладку и извлеките болты. Сохраните болты и гаечный ключ на случай повторной транспортировки машины (см. рис. 3).
- При повторной транспортировке машины болты снова следует установить на место.
4. Используйте прилагаемые заглушки, чтобы закрыть отверстия для болтов (см. рис.4).

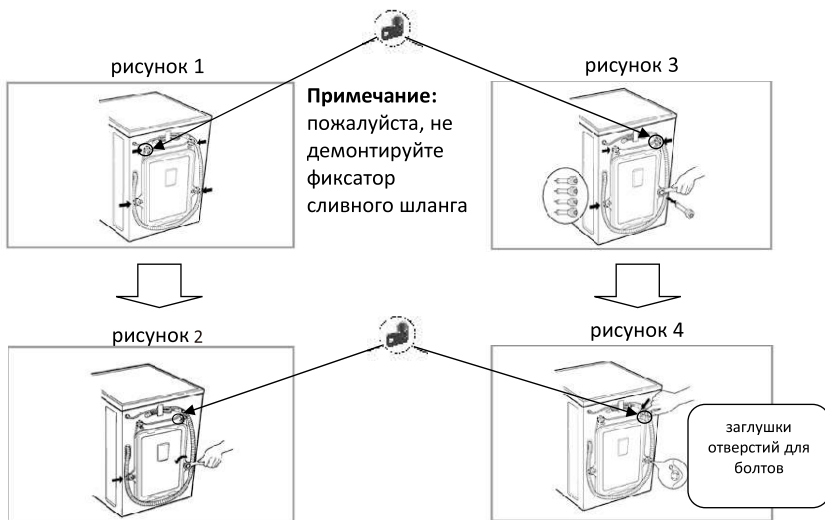

Требования к расположению

Горизонтальная регулировка:

- Угол наклона должен быть менее 1 градуса.
- Розетка
- Расстояние между любой стороной стиральной машинки и розеткой должно быть не более 1,5 метров.
- Не подключайте к одной розетке слишком много электрических приборов.

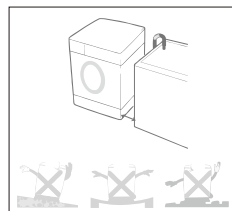

Чистота в помещении

- Необходимо регулярно мыть стены, дверь и пол.
- Устанавливайте машину на твердом и ровном полу с оборудованным стоком, а не на мягком покрытии и не на деревянных полах.
- Не кладите грязные вещи или другие предметы на крышку стиральной машины, это может отрицательно сказаться на работе машины.

Примечание

Электрическое подключение

1. Не используйте монтажные панели или что-то подобное.
 2. Если электрическая линия повреждена, свяжитесь со специалистом по ремонту.
 3. После завершения каждой стирки вынимайте вилку из розетки и перекрывайте кран.
 4. Соедините стиральную машину на панель заземления для совпадения с основными положениями.
 5. Установите стиральную машину в таком месте, где имеется легкий доступ к розетке.
- В случае поломки машины свяжитесь с сервисным центром и попросите специалиста заняться ремонтом.
 - Не устанавливайте стиральную машину в помещении, где температура ниже 0°C, так как в этом случае могут замерзнуть и лопнуть шланги. Кроме того, температура ниже нуля может повредить программный контроллер.
 - Если вы установили машину в помещении с температурой ниже 0°C, то в течении нескольких часов перед началом стирки обеспечьте в помещении комнатную температуру.

Заземление

- Стиральная машина оснащена устройством заземления. В случае возникновения каких-либо неполадок, устройство может снизить риск поражения током. Устройство поставляется вместе с кабелем (включая провод и вилку с заземляющим контактом). Вилка должна подключаться к специальной розетке с заземлением. Если вы хотите убедиться, что стиральная машина заземлена правильно, то свяжитесь со специалистом из центра технического обслуживания. Если вилка не подходит к розетке, не меняйте его самостоятельно.
- Если ваша стиральная машина дымится и испускает запах, отключите электропитание и свяжитесь со специалистом из центра технического обслуживания.

Стиральная машина должна быть подключена к водопроводной трубе посредством шланга. Используйте только новые сантехнические материалы.

С целью обеспечения качества, перед отправкой с завода машина проходит эксплуатационное испытание. При этом её заполняют водой, поэтому внутри барабана, в уплотнителе дверцы, дверной панели может остаться вода, что является нормой.

Подключение к водопроводу

1. Давление подачи воды должно быть от 30кПа до 1000кПа.
2. Не повредите резьбу при соединении шлангов с клапанами.
3. Если давление подачи воды превышает 1000кПа, установите оборудование, понижающее давление.

- В водопроводном шланге с обоих концов находятся 2 уплотняющие прокладки, обеспечивающие герметичность.
- Включите кран и проверьте, пропускает ли фитинг воду.
- Проверяйте шланги регулярно. Меняйте их по мере необходимости.
- Следите, что шланги не были повреждены и не перекручивались друг с другом.

Подключение водопроводных шлангов и кранов

- 1 Проверите резиновые прокладки на обеих сторонах шланга. Вставьте резиновые прокладки в резьбовые фитинги каждого шланга, чтобы обеспечить герметичность.

Резиновая прокладка

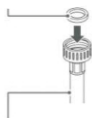

Шланг подачи воды
(для подачи воды в стиральную машину)

- 2 Закрутите вручную шланг подачи воды на водопроводном кране как можно плотнее, а затем затяните, повернув 2-3 раза плоскогубцами. Соедините голубой шланг с краном.



WARNING
• Do not overtighten. Damage to the coupling can result.

ВНИМАНИЕ

- Не перетяните. Могут повредиться фитинги.

- 3 После соединения впускного шланга с краном, включите воду, чтобы промыть его от инородных веществ (грязь, песок, пыль). Слейте воду в ведро и проверьте температуру воды.

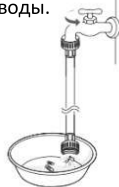

- 4 Соедините вручную шланги с впускными клапанами на машине, а затем затяните, повернув 2-3 раза плоскогубцами.

Шланг
подачи
холодной воды



ВНИМАНИЕ

- Не перетяните шланги. Повреждение шлангов может привести к протечке.

- 5 Включив воду, проверьте, не протекают ли шланги. Если вода протекает, повторите все шаги от 1-4.

- Данная машина предназначена для использования в домашних условиях, не устанавливайте ее на борту корабля, самолета или в вагоне поезда.
- Перекройте подачу воды в стиральную машину, если вы планируете долгое время не пользоваться ею (например, отпуск).
- Выньте шнур и отмените функцию «блокировка двери», чтобы избежать самопроизвольной блокировки дверцы, если внутрь барабана случайно заберется ребенок.
- Упаковочные материалы, такие как пленка и пенопласт, могут навредить здоровью ребенка и вызвать асфиксию!

Внимание:

ДЕРЖИТЕ ВСЕ УПАКОВОЧНЫЕ МАТЕРИАЛЫ ВНЕ ДОСЯГАЕМОСТИ ДЕТЕЙ.

Установка сливного шланга

- Закрепите сливной шланг при помощи фиксатора.
- Во избежание затопления, установите сливной шланг правильно.
- Чтобы избежать эффекта сифона, сливной шланг должен находиться на высоте 0.85м – 1.25м, кроме того, конец шланга не должен находиться в воде.
- Если сливной шланг слишком длинный, не пытайтесь силой вставить его внутрь стиральной машины, это вызовет аномальный шум. (см. схему на следующей странице)

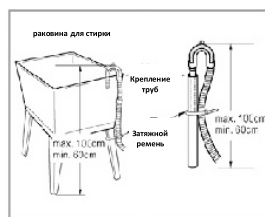
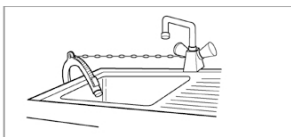
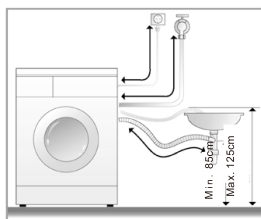

(Установка сливного шланга)

Горизонтальная регулировка

- Во избежание шума и вибрации отрегулируйте уровень машины желательно установите ее в углу помещения.
- Если поверхность пола неровная, отрегулируйте уровень ножками (не подставляйте под ножки деревянные подставки или что-то подобное). Убедитесь, что все 4 ножки плотно касаются пола и машина стоит ровно.
- Регулировка ножек

Отрегулируйте ножки, чтобы стиральная машина стояла параллельно поверхности пола.

После регулировки закрутите на ножках контргайки.

Не размещайте стиральную машину на платформе, стоящей выше пола, чтобы предотвратить падение машины.

- устойчивости Проверка

При нажатии на любой из углов стиральной машины, она не должна качаться.

(Проверьте таким образом все углы, при необходимости отрегулировав ножки).



Блокировка двери

Дверной замок

- При начале стирки работы дверца будет заблокирована автоматически, а на панели будет гореть индикатор "Дверной замок".

Снятие блокировки дверцы

- Когда горит индикатор «Дверной замок», нажмите "Пуск/Пауза", барабан остановится. Подождите 2 минуты, дверной замок разблокируется автоматически.
- Отключите питание, подождите 2 минуты, дверной замок разблокируется автоматически.
- Если открыть дверь во время стирки, то наружу может просочиться пена. Вытрите ее тканью.
- Если температура стирки высокая, то дверь во время работы машины открыть нельзя.

Использования отделения для порошка

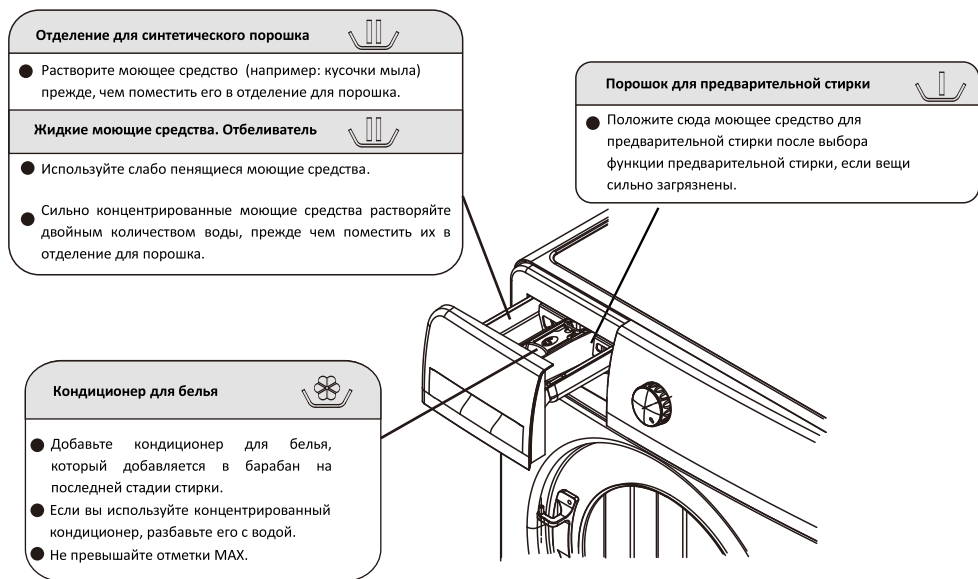

- Используйте порошок для автоматической стирки.
- Не используйте слишком много порошка, так как это может привести к чрезмерному образованию пены и повлиять на качество стирки, а также может стать причиной поломки.
- Выбирайте стиральный порошок в соответствии с типом одежды, цветом, температурой воды и степенью загрязнения.
- Используйте умеренное моющее средство чтобы получить максимальный результат стирки и защитить окружающую среду.

Описание клавиш панели управления

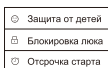
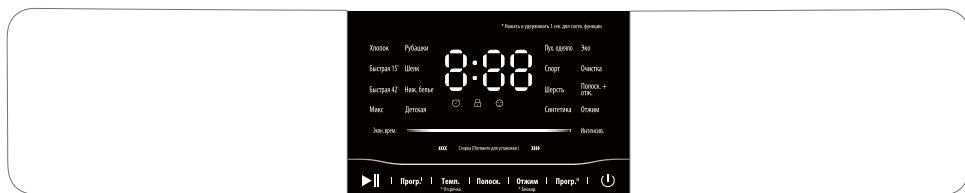

Изображение, представленное здесь, является только иллюстративным. Оно может отличаться от фактического продукта, который Вы получите.

1

- Нажмите на эту клавишу для включения питания. Для выключения нажмите и удерживайте ее более 3-х секунд.
- Процедура завершена, питание отключается автоматически.

2

- Нажмите на эту клавишу для старта программы/процедуры.
- Нажмите ее для паузы во время работы, затем нажмите ее снова для продолжения работы.

3 Клавиша «Программа» (левая)

- При нажатии кнопки питания для запуска машины и выбора программы, в левой части дисплея можно выбрать одну из восьми программ.

4 Клавиша «Программа» (правая)

- При нажатии кнопки питания для запуска машины и выбора программы, в правой части дисплея можно также выбрать одну из восьми программ.

5 Клавиша «Температура»

- При нажатии кнопки питания для запуска машины и выборе программы вы можете выбрать подходящую температуру воды в зависимости от вида материала/ткани.

6 Клавиша «Полоскание»

- Когда вы нажимаете кнопку питания для запуска машины и выбора программы, вы можете выбрать количество полосканий с помощью этой кнопки, что позволяет улучшить качество стирки.

7 Клавиша «Скорость отжима»

- При нажатии кнопки питания для запуска машины и выборе программы можно выбрать различную скорость отжима.

8 Индикатор отсрочки старта

- Время отсрочки старта относится к периоду от начала до окончания работы программы.
- Нажмите и удерживайте клавишу "Температура" более 3 секунд, чтобы включить/выключить функцию "Отсрочка старта".

9 Индикатор «Блокировки от детей»

- Во избежание ошибочных действий со стороны детей.
- Если вы хотите запустить функцию блокировки от детей, необходимо нажать и удерживать кнопку "Скорость отжима" в течение 3 секунд во время работы стиральной машины. Чтобы разблокировать функцию блокировки от детей, необходимо повторить ту же последовательность действий.

10 <<<< Стирка (слайдерное управление) >>>>

- После выбора программы, слайдер переключит программу, время и параметры стирки будут интеллектуально изменены в соответствии с программой, и для вас будут выбраны оптимальные параметры стирки.
- При использовании слайдера нет необходимости самостоятельно устанавливать температуру воды и время полоскания, соответствующие параметры будут изменены в соответствии с выбранной программой. Если температура воды и время полоскания установлены самостоятельно, слайдер будет отключен. Если слайдер необходимо повторно переустановить, то его можно снова активировать.

11 Экран дисплея

- Для отображения оставшегося времени или времени отсрочки.
- Оставшееся время постепенно уменьшается в соответствии с процессом стирки.
- Для отображения температуры, времени отсрочки, времени полоскания, скорости отжима, когда вы настраиваете эти параметры.
- В процессе стирки, если возникнет какое-либо отклонение от нормы, на экране будет отображаться код ошибки.
- Если оставшееся время отличается от реального, программа скорректирует его в соответствии с реальной ситуацией. Это не является ошибкой.

Описание основных функций и программ

Стирка повседневной одежды

1. Подготовка

- Откройте дверцу, положите одежду и закройте дверцу.
- Откройте кювету для моющих средств, добавьте моющее средство и закройте кювету.
- Подсоедините шланги и убедитесь, что кран залива воды открыт.

2. Нажмите кнопку электропитания.

3. Программы могут быть выбраны в соответствии с вашими потребностями.

Хлопок — Быстрая 15' — Быстрая 42' — Смешанное — Рубашки — Деликатная — Нижнее белье — Детские вещи — Спорт — Шерсть — Синтетика — Эко — Самоочистка — Полоскание+Отжим — Отжим

4. Нажмите кнопку "Старт/Пауза" и начните стирку

5. Окончание стирки

- На экране появляется надпись "Завершение" со звуковым сигналом.
- Откройте дверцу и выньте белье.
- Вытащите вилку из розетки и закройте кран.

Использование индивидуальной программы

Вы можете использовать ее, когда нужно индивидуально установить интенсивность стирки, время полоскания, температуру воды, скорость отжима.

1. Подготовка к стирке

- Откройте дверцу, положите одежду и закройте дверцу.
- Откройте кювету для моющих средств, добавьте моющее средство и закройте кювету.
- Подсоедините шланги и убедитесь, что кран залива воды открыт.

2. Нажмите кнопку электропитания

3. Программы выбираются в соответствии с вашими потребностями.

4. Нажмите кнопки "Стирка"/ "Температура"/ "Полоскание"/ "Скорость отжима" для установки температуры и интенсивности стирки, скорости отжима и отсрочки старта

5. Нажмите кнопку «Старт/Пауза», чтобы запустить стирку.

6. По окончании программы прозвучит звуковой сигнал.

- На экране появляется надпись "Завершение" со звуковым сигналом.
- Откройте дверцу и выньте белье.
- Вытащите вилку из розетки и закройте кран.

Описание программы «Хлопок»

Эта программа подходит для одежды, которая загрязняется умеренно или слабо, например, хлопок, постельное белье, нижнее белье, полотенца, рубашки и т.д...

1. Подготовка

- Откройте дверцу, положите одежду и закройте дверцу.
 - Откройте кювету для моющих средств, добавьте моющее средство и закройте кювету.
 - Подсоедините шланги и убедитесь, что кран залива воды открыт.
2. Нажмите кнопку электропитания.
 3. Поверните ручку программатора и выберите программу «Хлопок»
 - Программа стирки будет выбрана автоматически.
 - Выберите необходимую температуру воды, скорость отжима, время полоскания и интенсивность стирки.
4. Нажмите кнопку «Старт/Пауза», чтобы запустить стирку.
 5. По окончании программы прозвучит звуковой сигнал.

Если вы хотите изменить текущие настройки в процессе стирки, пожалуйста, сначала нажмите кнопку "Старт/Пауза" и остановите стирку, затем нажмите кнопку для сброса программы.

Когда стиральная машина стирает полотенца, их ворс сильно деформируется. Поверхность белья становится жесткой и шероховатой, поэтому для предотвращения такого явления используйте кондиционер/средство для смягчения волокон.

Описание программы «Быстрая 15'»

Для стирки часто сменяемой, не слишком грязной и тонкой одежды.

1. Подготовка к стирке

- Откройте дверцу, положите одежду и закройте дверцу.
 - Откройте кювету для моющих средств, добавьте моющее средство и закройте кювету.
 - Подсоедините шланги и убедитесь, что кран залива воды открыт.
2. Нажмите кнопку электропитания
 3. Поверните ручку программатора и выберите программу стирки «Быстрая 15'»
 - Программа стирки будет выбрана автоматически.
 - Выберите необходимую температуру воды, скорость отжима, время полоскания и интенсивность стирки.
4. Нажмите кнопку «Старт/Пауза», чтобы запустить стирку.
 5. По окончании программы прозвучит звуковой сигнал.

- Если вы хотите изменить текущие настройки в процессе стирки, пожалуйста, сначала нажмите кнопку "Старт/Пауза" и остановите стирку, затем нажмите кнопку для сброса программы.
- Во избежание повреждения одежды, не следует устанавливать максимальную скорость отжима,
- Стирать следует в холодной воде, или при температуре 20-40°C.
- Для того, чтобы обеспечить лучший эффект стирки, количество белья не должно превышать 2 кг.

Описание программы «Быстрая 42'»

Для стирки часто сменяемой, не слишком грязной и тонкой одежды.

1. Подготовка к стирке

- Откройте дверцу, положите одежду и закройте дверцу.
- Откройте кювету для моющих средств, добавьте моющее средство и закройте кювету.
- Подсоедините шланги и убедитесь, что кран залива воды открыт.

2. Нажмите кнопку электропитания

3. Поверните ручку программатора и выберите программу стирки «Быстрая 42'»

- Программа стирки будет выбрана автоматически.
- Выберите необходимую температуру воды, скорость отжима, время полоскания и интенсивность стирки..

4. Нажмите кнопку «Старт/Пауза», чтобы запустить стирку.

5. По окончании программы прозвучит звуковой сигнал.

- Если вы хотите изменить текущие настройки в процессе стирки, пожалуйста, сначала нажмите кнопку "Старт/Пауза" и остановите стирку, затем нажмите кнопку для сброса программы.
- Во избежание повреждения одежды, не следует устанавливать максимальную скорость отжима,
- Стирать следует в холодной воде, или при температуре 20-40°C.
- Для того, чтобы обеспечить лучший эффект стирки, количество белья не должно превышать 4 кг.

Описание программы «Смешанная»

Эта программа может быть использована для стирки смешанной одежды, такой как хлопок, синтетика и так далее (пожалуйста, не стирайте на этой программе одежду, которая легко протирается).

1. Подготовка к стирке

- Откройте дверцу, положите одежду и закройте дверцу.
- Откройте кювету для моющих средств, добавьте моющее средство и закройте кювету.
- Подсоедините шланги и убедитесь, что кран залива воды открыт.

2. Нажмите кнопку электропитания

3. Поверните ручку программатора и выберите программу стирки «Смешанная»

- Программа стирки будет выбрана автоматически.
- Выберите необходимую температуру воды, скорость отжима, время полоскания и интенсивность стирки.

4. Нажмите кнопку «Старт/Пауза», чтобы запустить стирку.

5. По окончании программы прозвучит звуковой сигнал.

- Если вы хотите изменить текущие настройки в процессе стирки, пожалуйста, сначала нажмите кнопку "Старт/Пауза" и остановите стирку, затем нажмите кнопку для сброса программы.
- Во избежание повреждения одежды, не следует устанавливать максимальную скорость отжима, не следует стирать при температуре 60°C и выше, белое белье стирайте отдельно от темного.

Описание программы «Детские вещи»

Программа для стирки одежды младенцев, аллергиков и одежды, требующей высокой температуры для подавления бактерий и клещей.

1. Подготовка к стирке

- Откройте дверцу, положите одежду и закройте дверцу.
- Откройте кювету для моющих средств, добавьте моющее средство и закройте кювету.
- Подсоедините шланги и убедитесь, что кран залива воды открыт.

2. Нажмите кнопку электропитания

3. Поверните ручку программатора и выберите программу «Детские вещи»

- Программа стирки будет выбрана автоматически.
- Выберите необходимую температуру воды, скорость отжима, время полоскания и интенсивность стирки.

4. Нажмите кнопку «Старт/Пауза», чтобы запустить стирку.

5. По окончании программы прозвучит звуковой сигнал.

- Если вы хотите изменить текущие настройки в процессе стирки, пожалуйста, сначала нажмите кнопку "Старт/Пауза" и остановите стирку, затем нажмите кнопку для сброса программы.
- Для достижения наилучшей температуры асептического эффекта разделения клещей, можно выбрать "90 °C".
- При извлечении белья, пожалуйста, обратите внимание на пар внутри барабана. Во избежание ожога сначала откройте дверцу для выпуска пара, а затем осторожно извлеките белье.

Описание программы «Нижнее белье»

Для стирки нижнего белья.

1. Подготовка к стирке
 - Откройте дверцу, положите одежду и закройте дверцу.
 - Откройте люк для моющих средств, добавьте моющее средство и закройте люк.
 - Подсоедините шланги и убедитесь, что кран залива воды открыт.
2. Нажмите кнопку электропитания
3. Поверните ручку программатора и выберите программу «Нижнее белье»
 - Программа стирки будет выбрана автоматически.
 - Выберите необходимую температуру воды, скорость отжима, время полоскания и интенсивность стирки.
4. Нажмите кнопку «Старт/Пауза», чтобы запустить стирку.
5. По окончании программы прозвучит звуковой сигнал.

Описание программы «Деликатная»

Стирка марли, шелкового нижнего белья.

1. Подготовка к стирке
 - Откройте дверцу, положите одежду и закройте дверцу.
 - Откройте люк для моющих средств, добавьте моющее средство и закройте люк.
 - Подсоедините шланги и убедитесь, что кран залива воды открыт.
2. Нажмите кнопку электропитания
3. Поверните ручку программатора и выберите программу «Деликатная»
 - Программа стирки будет выбрана автоматически.
 - Выберите необходимую температуру воды, скорость отжима, время полоскания и интенсивность стирки.
4. Нажмите кнопку «Старт/Пауза», чтобы запустить стирку.
5. По окончании программы прозвучит звуковой сигнал.

- Если вы хотите изменить текущие настройки в процессе стирки, пожалуйста, сначала нажмите кнопку "Старт/Пауза" и остановите стирку, затем нажмите кнопку для сброса программы.
- Во избежание повреждения одежды, не следует устанавливать максимальную скорость отжима, не следует стирать при температуре 60°C и выше

Описание программы «Рубашки»

Программа для стирки рубашек.

1. Подготовка к стирке

- Откройте дверцу, положите одежду и закройте дверцу.
- Откройте кювету для моющих средств, добавьте моющее средство и закройте кювету.
- Подсоедините шланги и убедитесь, что кран залива воды открыт.

2. Нажмите кнопку электропитания

3. Поверните ручку программатора и выберите программу «Рубашки»

- Программа стирки будет выбрана автоматически.
- Выберите необходимую температуру воды, скорость отжима, время полоскания и интенсивность стирки.

4. Нажмите кнопку «Старт/Пауза», чтобы запустить стирку.

5. По окончании программы прозвучит звуковой сигнал.

Описание программы «Одеяла»

Ткани с маркировкой машинной стирки, например, одеяла, постельное белье, покрывала, шторы и т.д.

1. Подготовка к стирке

- Откройте дверцу, положите одежду и закройте дверцу.
- Откройте кювету для моющих средств, добавьте моющее средство и закройте кювету.
- Подсоедините шланги и убедитесь, что кран залива воды открыт.

2. Нажмите кнопку электропитания

3. Поверните ручку программатора и выберите программу «Одеяла»

- Программа стирки будет выбрана автоматически.
- Выберите необходимую температуру воды, скорость отжима, время полоскания и интенсивность стирки.

4. Нажмите кнопку «Старт/Пауза», чтобы запустить стирку.

5. По окончании программы прозвучит звуковой сигнал.

- Если вы хотите изменить текущие настройки в процессе стирки, пожалуйста, сначала нажмите кнопку "Старт/Пауза" и остановите стирку, затем нажмите кнопку для сброса программы.
- Во избежание повреждения одежды, не следует устанавливать максимальную скорость отжима, не следует стирать при температуре 60°C и выше
- Электрическое одеяло и ковер стирать нельзя. (Это повредит машину и вещи).
- Поместите одежду в барабан стиральной машины аккуратно и равномерно, чтобы избежать сильной вибрации при отжиме и сократить время сушки.
Тяжелые вещи при загрузке в машину необходимо растрясать и равномерно распределить по объему барабана.

Описание программы «Спорт»

Для стираемой в машине спортивной одежды

1. Подготовка к стирке
 - Откройте дверцу, положите одежду и закройте дверцу.
 - Откройте кювету для моющих средств, добавьте моющее средство и закройте кювету.
 - Подсоедините шланги и убедитесь, что кран залива воды открыт.
2. Нажмите кнопку электропитания
3. Поверните ручку программатора и выберите программу стирки «Спорт»
 - Программа стирки будет выбрана автоматически.
 - Выберите необходимую температуру воды, скорость отжима, время полоскания и интенсивность стирки.
4. Нажмите кнопку «Старт/Пауза», чтобы запустить стирку.
5. По окончании программы прозвучит звуковой сигнал.

- Если вы хотите изменить текущие настройки в процессе стирки, пожалуйста, сначала нажмите кнопку "Старт/Пауза" и остановите стирку, затем нажмите кнопку для сброса программы.
- Во избежание повреждения одежды, не следует устанавливать максимальную скорость отжима, не следует стирать при температуре 60°C и выше

Описание программы «Шерсть»

Для шерстяных тканей с разрешенной машинной стиркой

1. Подготовка к стирке
 - Откройте дверцу, положите одежду и закройте дверцу.
 - Откройте кювету для моющих средств, добавьте моющее средство и закройте кювету.
 - Подсоедините шланги и убедитесь, что кран залива воды открыт.
2. Нажмите кнопку электропитания
3. Поверните ручку программатора и выберите программу стирки «Шерсть»
 - Программа стирки будет выбрана автоматически.
 - Выберите необходимую температуру воды, скорость отжима, время полоскания и интенсивность стирки.
4. Нажмите кнопку «Старт/Пауза», чтобы запустить стирку.
5. По окончании программы прозвучит звуковой сигнал.

- Если вы хотите изменить текущие настройки в процессе стирки, пожалуйста, сначала нажмите кнопку "Старт/Пауза" и остановите стирку, затем нажмите кнопку для сброса программы.
- Во избежание повреждения одежды, не следует устанавливать максимальную скорость отжима, не следует стирать при температуре 60°C и выше.
- После завершения стирки извлеките шерстяные вещи из машины, встряхните их и положите сушиться на горизонтальную поверхность во избежание растягивания и деформации.
- Светлые и темные шерстяные вещи стирайте отдельно друг от друга.
- Используйте специальные жидкие моющие средства для стирки изделий из шерсти.

Описание программы «Синтетика»

Для стирки одежды из синтетических и смешанных тканей.

1. Подготовка к стирке
 - Откройте дверцу, положите одежду и закройте дверцу.
 - Откройте кювету для моющих средств, добавьте моющее средство и закройте кювету.
 - Подсоедините шланги и убедитесь, что кран залива воды открыт.
2. Нажмите кнопку электропитания
3. Поверните ручку программатора и выберите программу «Синтетика»
 - Программа стирки будет выбрана автоматически.

- Выберите необходимую температуру воды, скорость отжима, время полоскания и интенсивность стирки.
4. Нажмите кнопку «Старт/Пауза», чтобы запустить стирку.
 5. По окончании программы прозвучит звуковой сигнал.

- Если вы хотите изменить текущие настройки в процессе стирки, пожалуйста, сначала нажмите кнопку "Старт/Пауза" и остановите стирку, затем нажмите кнопку для сброса программы.
- Во избежание повреждения одежды, не следует стирать при температуре 90°C.

Описание программы «Отжим»

На этой программе машина не будет стирать и полоскать - только отжимать.

1. Подготовка к стирке
 - Откройте дверцу, положите одежду и закройте дверцу.
2. Нажмите кнопку электропитания
3. Поверните ручку программатора и выберите программу «Отжим»
 - Программа будет выбрана автоматически.
 - Выберите необходимую скорость отжима.
4. Нажмите кнопку «Старт/Пауза», чтобы запустить программу.
5. По окончании программы прозвучит звуковой сигнал.

- Если вы хотите изменить текущие настройки в процессе стирки, пожалуйста, сначала нажмите кнопку "Старт/Пауза" и остановите стирку, затем нажмите кнопку для сброса программы.
- В процессе отжима фактическая скорость отжима может не совпадать с программной скоростью, это происходит потому, что стиральная машина регулирует скорость в зависимости от баланса белья в барабане.
- Во время вращения может раздаваться ритмичный гул, который является нормальным гулом сливного насоса, а не неисправностью машины.

Описание программы «Полоскание+Отжим»

На этой программе машина не будет стирать, а только полоскать и отжимать белье.

1. Подготовка к стирке
 - Откройте дверцу, положите одежду и закройте дверцу.
2. Нажмите кнопку электропитания
3. Поверните ручку программатора и выберите программу «Полоскание+Отжим»
 - Программа будет выбрана автоматически.
 - Выберите необходимую скорость отжима и количество полосканий.
4. Нажмите кнопку «Старт/Пауза», чтобы запустить программу.
5. По окончании программы прозвучит звуковой сигнал

- Если вы хотите изменить текущие настройки в процессе стирки, пожалуйста, сначала нажмите кнопку "Старт/Пауза" и остановите стирку, затем нажмите кнопку для сброса программы.
- Можно установить максимально возможное число оборотов при отжиме, но температура воды при полоскании не регулируется.

Описание программы «Самоочистка»

1. Подготовка к стирке
 - Перед очисткой убедитесь, что в барабане машины нет белья.
 - Откройте люк, добавьте жидкое чистящее средство в отделение для основной стирки.
 - Не засыпайте в люк стиральный порошок во избежание избыточного пенообразования.
 - Закройте люк.
 - Подсоедините шланги и убедитесь, что кран залива воды открыт.
2. Нажмите кнопку электропитания.
3. Поверните ручку программатора и выберите программу «Самоочистка»
4. Нажмите кнопку «Старт/Пауза».
 - Программа запустится, если люк будет плотно закрыт.
5. По окончании программы прозвучит звуковой сигнал.

- После завершения программы просушите внутреннюю часть машины, чтобы предотвратить перекос люка.
- Если дома есть маленькие дети, пожалуйста, не открывайте дверь на слишком долгое время.

Описание программы «ЭКО»

Если стирать не слишком грязную одежду, эта программа сэкономит время, электроэнергию и воду.

1. Подготовка к стирке

- Откройте дверцу, положите одежду и закройте дверцу.
- Откройте кювету для моющих средств, добавьте моющее средство и закройте кювету.
- Подсоедините шланги и убедитесь, что кран залива воды открыт.

2. Нажмите кнопку электропитания

3. Поверните ручку программатора и выберите программу стирки «Эко»

- Программа стирки будет выбрана автоматически.
- Выберите необходимую температуру воды, скорость отжима, время полоскания и интенсивность стирки.

4. Нажмите кнопку «Старт/Пауза», чтобы запустить стирку.

5. По окончании программы прозвучит звуковой сигнал.

- Если вы хотите изменить текущие настройки в процессе стирки, пожалуйста, сначала нажмите кнопку "Старт/Пауза" и остановите стирку, затем нажмите кнопку для сброса программы.

Описание режимов стирки

JW S0723BTD

Программа	Температура	Частота вращения	Время
Хлопок	40°C (Холодная, 20°C, 60°C, 90°C)	1000(0, 400, 800, 1200)	65
Быстрая 15'	Холодная (20°C, 40°C)	800(0, 400)	15
Быстрая 42'	20°C (Холодная, 40°C)	800(0, 400)	42
Микс	Холодная (20°C, 40°C)	800(0, 400)	76
Рубашки	Холодная (20°C, 40°C)	800(0, 400)	28
Шелк	20°C (Холодная, 40°C)	800(0, 400)	48
Ниж. белье	Холодная (20°C, 40°C)	800(0, 400)	26
Детская	60°C (40°C, 90°C)	800(0, 400, 1000)	142
Пух. одеяло	40°C (Холодная, 20°C, 60°C)	800(0, 400, 1000)	88
Спорт	Холодная (20°C, 40°C)	800(0, 400)	44
Шерсть	40°C (Холодная, 20°C)	800(0, 400)	47
Синтетика	40°C (Холодная, 20°C, 60°C)	1000(0, 400, 800, 1200)	68
Эко	20°C (Холодная, 40°C, 60°C)	800(0, 400, 1000, 1200)	52
Очистка	60°C	800	75
Полоск. + отж.	—	1000(0, 400, 800, 1200)	17
Отжим	—	1000(0, 400, 800, 1200)	11

Примечание:

1. Время стирки может изменяться в зависимости от давления воды, типа ткани, качества и температуры воды.
2. Время окончания стирки, показанное на дисплее, может отличаться от реального времени.
3. При низкой скорости возможен неудовлетворительный результат стирки, в таком случае добавьте еще один цикл полоскания.
4. Каждая модель имеет индивидуальные параметры.
5. Если выбран энергосберегающий режим, то время стирки будет увеличено автоматически.

Описание режимов стирки

JW F0943BTD

Программа	Температура	Частота вращения	Время
Хлопок	40°C (Холодная, 20°C, 60°C, 90°C)	1000(0, 400, 800, 1400)	65
Быстрая 15'	Холодная (20°C, 40°C)	800(0, 400)	15
Быстрая 42'	20°C (Холодная, 40°C)	800(0, 400)	42
Микс	Холодная (20°C, 40°C)	800(0, 400)	76
Рубашки	Холодная (20°C, 40°C)	800(0, 400)	28
Шелк	20°C (Холодная, 40°C)	800(0, 400)	48
Ниж. белье	Холодная (20°C, 40°C)	800(0, 400)	26
Детская	60°C (40°C, 90°C)	800(0, 400, 1000)	142
Пух. одеяло	40°C (Холодная, 20°C, 60°C)	800(0, 400, 1000)	88
Спорт	Холодная (20°C, 40°C)	800(0, 400)	44
Шерсть	40°C (Холодная, 20°C)	800(0, 400)	47
Синтетика	40°C (Холодная, 20°C, 60°C)	1000(0, 400, 800, 1400)	68
Эко	20°C (Холодная, 40°C, 60°C)	800(0, 400, 1000, 1200)	52
Очистка	60°C	800	75
Полоск. + отж.	—	1000(0, 400, 800, 1400)	17
Отжим	—	1000(0, 400, 800, 1400)	11

Примечание:

1. Время стирки может изменяться в зависимости от давления воды, типа ткани, качества и температуры воды.
2. Время окончания стирки, показанное на дисплее, может отличаться от реального времени.
3. При низкой скорости возможен неудовлетворительный результат стирки, в таком случае добавьте еще один цикл полоскания.
4. Каждая модель имеет индивидуальные параметры.
5. Если выбран энергосберегающий режим, то время стирки будет увеличено автоматически.

Техническое обслуживание

1. Регулярно проводите техническое обслуживание стиральной машины, чтобы продлить срок ее службы.
2. Перед началом технического обслуживания, отключите вилку машины от розетки.

Корпус стиральной машины

После стирки протрите корпус мягкой тканью. Если корпус сильно загрязнен, используйте подходящее моющее средство или мыло

- Не заливайте машину водой
- Не используйте для очистки корпуса абразивный порошок, растворитель, бензин,

Кольцевая прокладка двери

После стирки проверьте прокладку на двери, извлеките из нее посторонние предметы, монеты, ключи, бумагу и т.п .

Очистка отделения для порошка

Производите регулярную очистку отделения для порошка. Выньте и промойте его чистой водой, затем вставьте обратно.

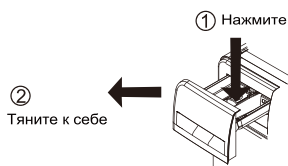

Очистка универсального фитинга (рекомендуется 1 раз в 6 месяцев)

Скопление мусора в фитинге оказывает влияние на скорость подачи воды.

1. Извлеките шланг из универсального фитинга.
2. Отвинтите, как указано стрелкой на картинке.
3. Промойте внутреннюю часть фитинга, в том числе резьбу.
4. Установите очищенный фитинг на водопроводный шланг.



Очистка впускного клапана (рекомендуется: 1 раз в 6 месяцев)

1. Отсоедините подающий шланг от стиральной машины.
2. Извлеките из впускного клапана сетчатый фильтр.
3. Почистите фильтр зубной щеткой.
4. Аккуратно установите подающий шланг обратно.



Техническое обслуживание

Если в стиральной машине замерзла вода.

1. Оберните кран и фитинг горячим полотенцем.
2. Снимите подающий шланг и положите его в воду температурой 50 градусов.
3. Залейте в барабан примерно 2-3 литра воды температурой 50 градусов.
4. Подсоедините шланг, откройте кран и включите машину, проверьте, нормально ли работают впускной и сливной шланги.

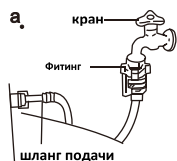

б. положите шланг в 50 градусную воду

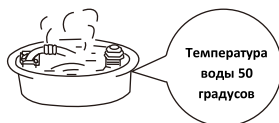

в. Вылейте в барабан примерно 2-3 литра воды температурой 50 градусов



Очистка фильтра сливного насоса (рекомендуется: 1 раз в месяц)

1. После слива воды и отключения питания, надавите на фиксатор насоса, откройте крышку фильтра насоса. (**Внимание:** если вода внутри горячая, подождите, пока она остынет).
2. Снимите фильтр, повернув его против часовой стрелки.
3. Промойте фильтр.
4. Установите фильтр обратно в насос, закрутив его по часовой стрелке, и закройте крышку.
5. Внимание : а. Фильтр должен быть плотно затянут, во избежание утечки.
б. Не чистите фильтр во время работы машины.

Очистка барабана (рекомендуется 1 раз в месяц)

По прошествии определенного периода в барабане может скопиться грязь. Вы можете очистить внутреннюю и внешнюю часть барабана в режиме «Очистка барабана».

Внимание: не кладите вещи и порошок во время очистки барабана.

Обратите внимание перед стиркой

1. Бирки на одежде

- Перед стиркой проверьте бирки на одежде, на них обычно указывается вид ткани и условия стирки изделия.

2. Сортировка вещей

- Старайтесь отсортировать для одного цикла стирки вещи по ткани и цвету, отделите белое белье от цветного, хлопчатобумажное от синтетики и т.п. Также старайтесь не стирать сильно загрязненные вещи вместе с относительно чистыми.

Критерии сортировки:

- Уровень загрязнения (сильно, средне, слабо)
- Цвет (белый, светлый, окрашенный)
- Вельвет (легко облезает или прилипает)

3. Примечание

- При одновременной стирке крупных и мелких вещей, положите сначала крупные, при этом они должны занимать не менее половины от объема всех вещей. Не стирайте одну вещь - это может разбалансировать машину.
- Мелкие вещи, такие как чулки, носовые платки следует положить в сетчатый мешок для стирки. Перед стиркой бюстгалтеров с косточками, выньте их. Если это невозможно, положите бюстгалтеры в сетчатый мешок, чтобы предотвратить попадание косточек промежутком между внутренним и внешним барабаном.
- Проверьте все карманы и убедитесь, что в них ничего нет. Гвозди, заколки, спички, ручки, монеты и ключи могут повредить одежду или саму машину.
- Застегните всю одежду, проверьте пуговицы и крючки, завяжите пояса, чтобы они не повредили прочую одежду.
- Сначала застирайте сильно загрязненные части одежды, такие как воротник и манжеты, используя воду с небольшим количеством порошка.
- Проверьте дверные уплотнения и убедитесь, что в них нет посторонних предметов.
- Перед стиркой убедитесь, что шланги не засорены.
- Убедитесь, что одежда не попала в уплотнение на двери, чтобы избежать повреждения двери и одежды.

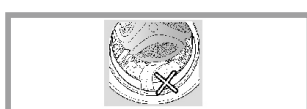
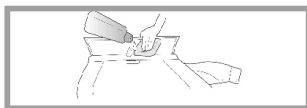

Нештатные ситуации

Дверца не открывается	<ul style="list-style-type: none">• Идет исполнение программы.• Белье забилось между дверцей и резиновым уплотнением.
Неприятный запах	Может быть запах резины от резинового уплотнения дверцы люка.
Слишком мало воды при стирке и полоскании.	<ul style="list-style-type: none">• Стиральная машина при работе не нуждается в большом количестве воды
Не поступает вода.	<ul style="list-style-type: none">• Включен ли кран?• Не замерзла ли входная труба?• Не заблокированы ли фильтры?
Во время стирки добавляется вода	<ul style="list-style-type: none">• Если уровень воды снижается, стиральная машина будет подавать воду автоматически.
Слив воды во время стирки	Проверьте, не использован ли в машине порошок для ручной стирки (много пены).
Изменение остаточного времени стирки	<ul style="list-style-type: none">• Если белье смещено от центра при отжиге, время отжима несколько увеличивается, чтобы исправить дисбаланс.
При отжиге возникает избыточный шум.	<ul style="list-style-type: none">• Проверьте, касается ли силовой провод корпуса машины?• Были ли демонтированы транспортировочные болты?• Нет ли в барабане заколок или монет?
Стиральная машина не работает после отключения электричества.	<ul style="list-style-type: none">• Стиральная машина перестает работать после отключения электричества. Когда электричество восстановится, она все равно не сможет продолжать работать. Пожалуйста, нажмите кнопку питания и сбросьте программу.

Устранение неисправностей

Неисправность	Контрольные вопросы	Решение
Машина не запускается	<ul style="list-style-type: none"> • Проверьте, нажимается ли кнопка питания или пуск/пауза? • Включена ли вилка в розетку? • Имеет ли место сбой питания? • Проверьте, разблокирована ли защита от протечек после ее срабатывания? 	<ul style="list-style-type: none"> • Нажмите кнопку включения или старт/пауза • Включите вилку в розетку. Подождите. • Разблокируйте систему защиты от протечек.
На дисплее числа оборотов высвечивается "UE"	<ul style="list-style-type: none"> • Проверьте, удалены ли транспортировочные болты? • Устойчиво ли установлена машина? • В барабане очень мало белья? • Не ослабли ли контргайки на ножках машины? 	<ul style="list-style-type: none"> • Удалите транспортировочные болты. • Установите машину на твердое ровное место. • Добавьте больше белья в барабан. • Затяните контргайки на ножках машины.
На дисплее притока воды отображается "IE"	<ul style="list-style-type: none"> • Проверьте, выключен ли кран? • Прекращена ли подача воды или давление воды слишком низкое? • Не замерз ли водозаборный шланг? • Не засорены ли фильтры? 	<ul style="list-style-type: none"> • Откройте запорный кран. Подождите. • Используйте горячую воду, чтобы разморозить шланг. • Выньте фильтры и очистите их.
На дисплее слива воды отображается "OE"	<ul style="list-style-type: none"> • Точка слива воды расположена слишком высоко? • Не замерз ли сливной шланг? • Не засорился ли сливной шланг? • Не засорился ли слив в полу? 	<ul style="list-style-type: none"> • Демонтируйте систему слива и установите точку слива на высоте не более 1 м от пола. • Используйте горячую воду, чтобы разморозить шланг. • Прочистите сливной шланг. • Прочистите напольный слив.
На дисплее неисправности двери отображается "DE"	<ul style="list-style-type: none"> • Не захлопнули дверцу люка? 	<ul style="list-style-type: none"> • Захлопните дверцу люка.
Нет нагрева, на экране отображается "E"	<ul style="list-style-type: none"> • Пожалуйста, выньте вилку из розетки и обратитесь в службу сервиса. 	
Продолжается безостановочный залив воды, на экране отображается "FE".	<ul style="list-style-type: none"> • По причине ненормальной работы клапана впуска воды и датчика уровня воды 	<ul style="list-style-type: none"> • Закройте водопроводный кран, вытащите вилку из розетки и обратитесь в сервисную службу.

<p>Барабан машины не вращается, на дисплее отображается "LE" или "CE"</p>	<ul style="list-style-type: none"> Пожалуйста, выньте вилку из розетки и обратитесь в сервисную службу. 	
<p>Слишком много пены</p>	<ul style="list-style-type: none"> Количество моющего средства больше рекомендуемого? Используйте моющее средство для ручной стирки с высоким пенообразованием. 	<ul style="list-style-type: none"> Используйте моющее средство в количествах, рекомендованных производителем. Используйте моющее средство для автоматических стиральных машин с низким пенообразованием.
<p>Неисправность датчика уровня воды, на экране отображается "PE"</p>	<ul style="list-style-type: none"> Отвалился ли датчик уровня воды или нет? Засорилась ли трубка датчика уровня воды или имеется большое давление? 	<ul style="list-style-type: none"> Закрепите и затяните датчик. Откройте водопроводную трубу, исключив засор или давление.
<p>Питание выключено, на экране отображается "PF"</p>	<ul style="list-style-type: none"> Выключите и включите питание, нажмите кнопку "Power", на экране появится надпись "PF", указывающая на то, что питание было выключено ранее. Машина может работать в нормальном режиме. 	<ul style="list-style-type: none"> Нажатие кнопки "Старт/Пауза" позволяет продолжить выполнение программы до выключения питания.

Технические характеристики

	JW S0723BTD	JW F0943BTD
Максимальная загрузка	7.0 кг	9.0 кг
Скорость отжима	1200rpm	1400rpm
Номинальное электропитание	220-240В~	220-240В~
Номинальная мощность	150 Ватт	200 Ватт
Номинальная мощность вращения	320 Ватт	600 Ватт
Номинальная мощность нагрева	1500 Ватт	2000 Ватт
Максимальная мощность	1650 Ватт	2200 Ватт

Защита окружающей среды

Правильная утилизация продукта

Данная маркировка указывает, что на территории Евросоюза этот продукт не может быть утилизирован с другими бытовыми отходами. С целью предотвращения вреда окружающей среде или здоровью человека от неконтролируемой утилизации отходов, переработка его содействует повторному использованию материальных ресурсов. В случае возврата использованного товара, обратитесь на предприятие сбора отходов или к продавцу товара. Они смогут переработать данный продукт без угрозы окружающей среде.



