

Operating instructions

DISHWASHER

EN

English, 1

ES

Español, 13

PL

Polski, 25

HR

Hrvatski, 37

RU

Русский, 49

EL

Ελληνικά, 61

LSF 712

Contents

Installation, 2-3

Positioning and levelling
Connecting the water and electricity supplies
Advice regarding the first wash cycle
Technical data

Description of the appliance, 4

Overall view
Control panel

Loading the racks, 5

Lower rack
Cutlery basket
Upper rack

Start-up and use, 6-7

Starting the dishwasher
Measuring out the detergent
Wash options

Wash cycles, 8

Table of wash cycles

Rinse aid and refined salt, 9

Measuring out the rinse aid
Measuring out the refined salt

Care and maintenance, 10

Shutting off the water and electricity supplies
Cleaning the dishwasher
Preventing unpleasant odours
Cleaning the sprayer arms
Cleaning the water inlet filter
Cleaning the filters
Leaving the machine unused for extended periods

Precautions, advice and Assistance, 11

General safety
Disposal
Saving energy and respecting the environment
Assistance

Troubleshooting, 12

Installation

EN

⚠ Keep this instruction manual in a safe place for future reference. If the appliance is sold, given away or moved, please ensure the manual is kept with the machine, so that the new owner may benefit from the advice contained within it.

⚠ Please read this instruction manual carefully: it contains important information regarding the safe installation, use and maintenance of the appliance.

⚠ If the appliance must be moved at any time, keep it in an upright position; if absolutely necessary, it may be tilted onto its back.

Positioning and levelling

1. Remove the appliance from all packaging and check that it has not been damaged during transportation. If it has been damaged, contact the retailer and do not proceed any further with the installation process.

2. Check the dishwasher by placing it so that its sides or back panel are in contact with the adjacent cabinets or even with the wall. This appliance can also be recessed under a single worktop* (*see the Assembly instruction sheet*).

3. Position the dishwasher on a level and sturdy floor. If the floor is uneven, the front feet of the appliance may be adjusted until it reaches a horizontal position. If the appliance is levelled correctly, it will be more stable and much less likely to move or cause vibrations and noise while it is operating.

4*. Adjust the height of the rear foot from the front of the appliance* on the central lower part of the dishwasher, turning a hexagonal spanner (red color) with an opening of 8 mm in a clockwise direction to increase the height or in an anticlockwise direction to decrease the height.

Connecting the water and electricity supplies

⚠ Connection to the water and electricity supplies should only be performed by a qualified technician.

⚠ The dishwasher should not stand on top of the water hoses or the electricity supply cable.

⚠ The appliance must be connected to the water supply network using new hoses. Do not use old hoses.

The water inlet (A) and outlet (B) hoses and the electricity supply cable may be positioned towards the right or the left in order to achieve the best possible installation (*see figure*).

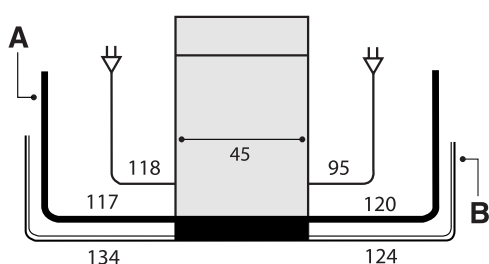

Connecting the water inlet hose

- To a suitable cold water connection point: before attaching the hose, run the water until it is perfectly clear so that any impurities that may be present in the water do not clog the appliance; after performing this operation, screw the inlet hose tightly onto a tap with a $\frac{3}{4}$ gas threaded connection.
- To a suitable hot water connection point: your dishwasher may be supplied with hot water from the mains supply (if you have a central heating system with radiators) provided that it does not exceed a temperature of 60°C. Screw the hose to the tap as described for connection to a cold water supply.

⚠ If the inlet hose is not long enough, contact a specialist store or an authorised technician (*see Assistance*).

⚠ The water pressure must be within the values indicated in the Technical data table (*see adjacent information*).

⚠ The hose should not be bent or compressed.

Anti-flooding protection

To ensure floods do not occur, the dishwasher:
- is provided with a special system which blocks the water supply in the event of anomalies or leaks from inside the appliance.

Some models are also equipped with the supplementary safety device *New Acqua Stop**, which guarantees anti-flooding protection even in the event of a supply hose rupture.

⚡ WARNING: HAZARDOUS VOLTAGE!

Under no circumstance should the water inlet hose be cut as it contains live electrical parts.

* Only available in selected models.

Connecting the water outlet hose

Connect the outlet hose (without bending it) to a drain duct with a minimum diameter of 4 cm. Alternatively, rest it over a sink or tub; the free end of the hose should not remain immersed in water.

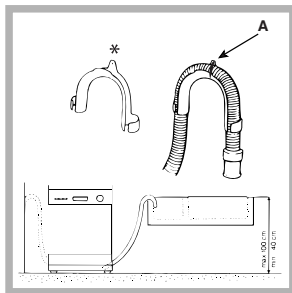

The special plastic elbow* makes it easier to find the best layout: fix the elbow to the wall securely in order to prevent the outlet hose from moving and spilling the dirty water. The part of the hose marked with the letter A should be between 40 and 100 cm above the ground (see figure).

We advise against the use of hose extensions.

Electrical connection

Before inserting the plug into the electrical socket, make sure that:

- The socket is earthed and complies with current regulations.
- The socket can withstand the maximum load of the appliance, which is indicated on the data plate located on the inside of the door (see chapter entitled *Description of the appliance*).
- The power supply voltage falls within the values indicated on the data plate on the inside of the door.
- The socket is compatible with the plug of the appliance. If this is not the case, ask an authorised technician to replace the plug (see *Assistance*); do not use extension cables or multiple sockets.

Once the appliance has been installed, the power supply cable and the electrical socket should be easily accessible.

The cable should not be bent or compressed.

If the power supply cable is damaged, it must be replaced by the manufacturer or its Technical Assistance Service in order to prevent all potential hazards. (See *Assistance*)

The Company shall not be held responsible for any incidents that occur if these regulations are not observed.

Anti-condensation strip*

After installing the dishwasher, open the door and stick the adhesive transparent strip under the wooden shelf in order to protect it from any condensation which may form.

Advice regarding the first wash cycle

After the appliance has been installed, immediately before running the first wash cycle, completely fill the salt dispenser with water and add only then approximately 1 kg of salt (see chapter entitled *Rinse aid and refined salt*). The water may overflow: this is normal and is not a cause for concern. Select the water hardness value (see chapter entitled *Rinse aid and refined salt*). - After the salt has been poured into the machine, the LOW SALT indicator light* switches off.

If the salt container is not filled, the water softener and the heating element may be damaged as a result.

Technical data	
Dimensions	width 45 cm height 85 cm depth 60 cm
Capacity	10 standard place-settings
Water supply pressure	0,05 ÷ 1MPa (0.5 ÷ 10 bar) 7,25 psi – 145 psi
Power supply voltage	See appliance data plate
Total absorbed power	See appliance data plate
Fuse	See appliance data plate
 AHO77 	This dishwasher conforms to the following European Community Directives: -2006/95/EEC dated 16/01/2007 (Low Voltage) and subsequent modifications -89/336/EEC dated 03/05/89 (Electromagnetic Compatibility) and subsequent modifications -97/17/EC (Labelling) -2002/96/CE Waste Electrical and Electronic Equipment (WEEE)

* Only available in selected models.

Description of the appliance

EN

Overall view

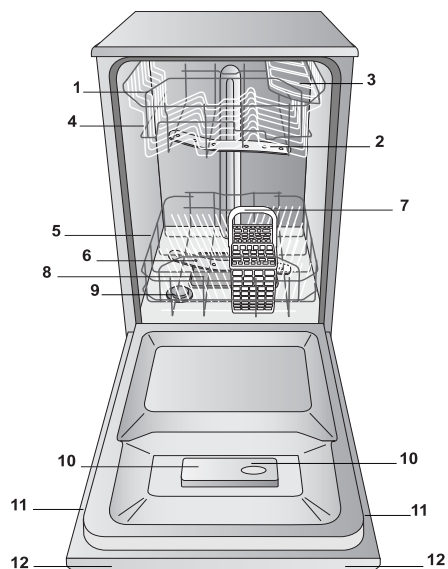

1. Upper rack
2. Upper sprayer arm
3. Tip-up compartments
4. Rack height adjuster
5. Lower rack
6. Lower sprayer arm
7. Cutlery basket
8. Washing filter
9. Salt dispenser
10. Detergent and rinse aid dispensers
11. Data plate
12. Control Panel***

Control panel

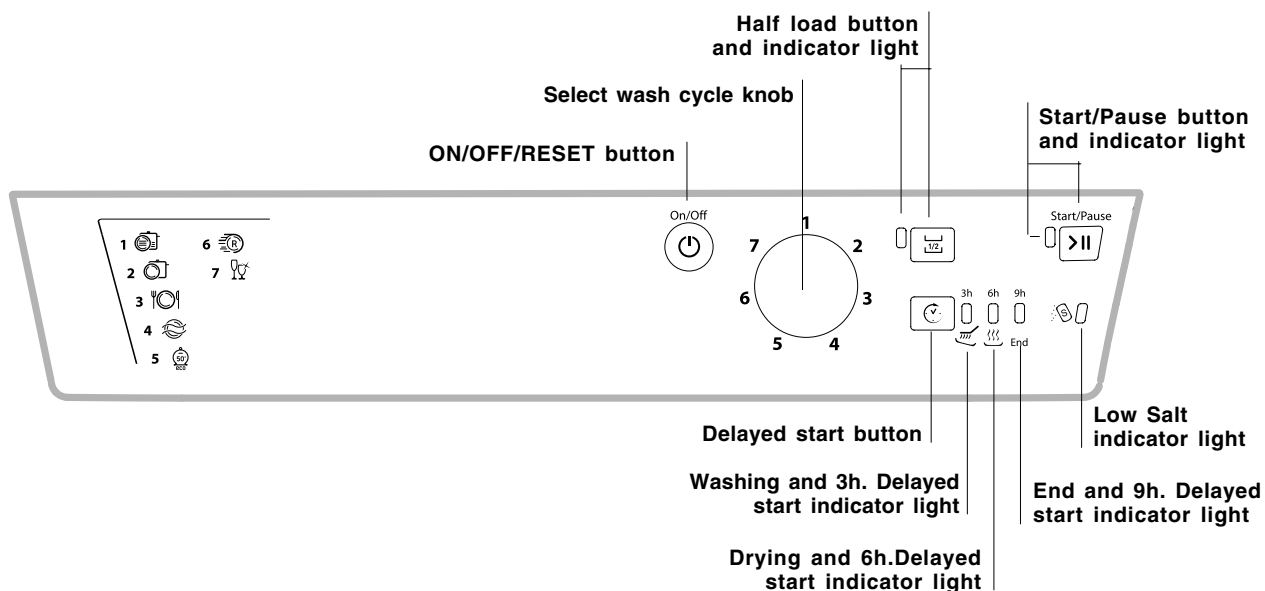

*** Only in completely built-in models.

* Only available in selected models.

The number and type of wash cycles and options may vary depending on the dishwasher model.

Loading the racks

⚠ Before loading the racks, remove all food residues from the crockery and empty liquids from glasses and cups. Arrange the crockery so that it is held in place firmly and does not tip over. After loading the appliance, check that the sprayer arms can rotate freely.

Lower rack

The lower rack can hold pans, lids, plates, salad bowls, cutlery, etc. as seen in the *Loading examples*.

Plates and large covers should be placed at the sides of the rack, ensuring that they do not block the rotation of the upper sprayer arm.

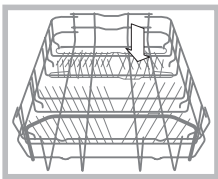

Some dishwasher models are fitted with tip-up sections*, which can be used in a vertical position when arranging plates or in a horizontal position when arranging pans and salad bowls.

Cutlery basket

The type of cutlery basket may vary according to the dishwasher model: The cutlery basket should be positioned at the front of the lower rack, by sliding it between the fixed inserts, or on the upper rack when the half load option has been selected (in models featuring this option).

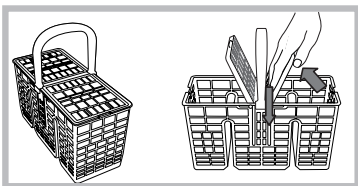

- It has a collapsible sliding system which means the cutlery can be arranged in the best possible way.

⚠ Knives and other utensils with sharp edges must be placed in the cutlery basket with the points facing downwards, or they must be positioned horizontally in the tip-up compartments on the upper rack.

Cutlery basket positioning examples

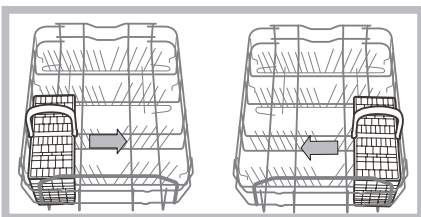

Upper rack

Load this rack with delicate and lightweight crockery: glasses, tea and coffee cups, saucers, small salad bowls, saucepans and small saucepans which are not too soiled, using the *Loading examples* as a guide.

• Mugs and cups, long sharp knives and serving utensils: place these on the tip-up compartments**.

Tip-up compartments with adjustable tilt*

- The tilt feature can be used to increase the space in the upper rack, to position wine glasses with different stem lengths safely and to improve drying performance.

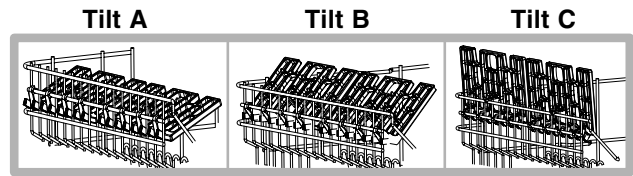

-Lift the tip-up compartment, slide it gently and position it in the desired tilt angle.

Adjusting the height of the upper rack

In order to make it easier to arrange the crockery, the upper rack may be moved to a higher or lower level.

⚠ The height of the upper rack should ideally be adjusted WHEN THE RACK IS EMPTY.

Never lift or lower the rack on one side only.

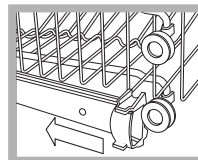

Open the left and right guide rail stops and pull out the rack; position it higher or lower as required, slide it along the guide rails until the front wheels are in place and close the stops (see figure).

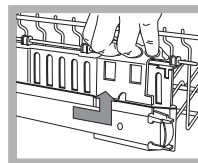

If the rack is fitted with “Dual Space” handles* (see figure), pull out the upper rack until it reaches its stop point, grip the handles at the sides of the rack and move it upwards or downwards, then slowly let it fall back into place.

Loading examples for the upper rack

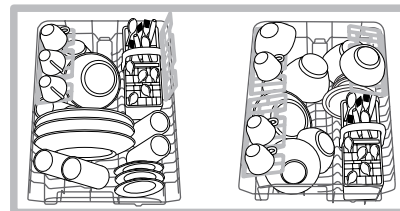

Loading examples for the lower rack

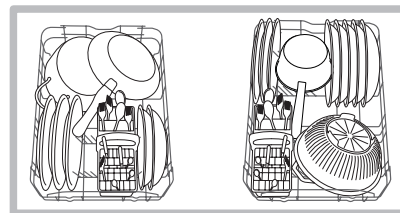

Items which should not be washed in the dishwasher

- Wooden items, objects with wooden or horn handles or glued-on parts.
- Items made from aluminium, copper, brass, pewter or tin.
- Items made from plastic material which is not heat-resistant.
- Antique or hand-painted porcelain.
- Antique silver. Silver which is not antique may, however, be washed in the dishwasher using a delicate wash cycle, provided that it does not come into contact with other metals.

⚠ We recommend the use of crockery which is dishwasher safe.

*Only available in selected models.

** The number and position may vary.

Start-up and use

EN

Starting the dishwasher

1. Turn the water tap on.
2. Press the ON/OFF button: all the indicator lights on the control panel will light up for a few seconds.
3. Open the door and pour in a suitable amount of detergent (*see below*).
4. Load the racks (*see Loading the racks*) and shut the door.
5. Select the wash cycle by turning the WASH CYCLE SELECT knob in a clockwise direction: align the notch on the knob with the number or symbol representing the desired wash cycle. The START/PAUSE indicator light will flash.
6. Select the wash options* (*see adjacent information*).
7. Start the cycle by pressing the START button; the indicator light will light up and remain lit in a fixed manner. The indicator light corresponding to the **wash** phase will switch on, signalling that the wash cycle has begun.
8. At the end of the wash cycle the **END** indicator light will switch on (fixed light). Switch off the appliance by pressing the ON/OFF button, shut off the water valve and unplug the appliance from the electricity socket.
9. Wait for a few minutes before removing the crockery, in order to avoid burns. Unload the racks, beginning with the lower level.

⚠ - The machine will switch off automatically during certain periods of inactivity, in order to minimise electricity consumption.

Modifying a wash cycle in progress

If a mistake was made during the wash cycle selection process it is possible to change the cycle, provided that it has only just begun: once the wash cycle has started, switch off the machine by pressing and holding the ON/OFF/Reset button. Switch it back on using the same button and select the desired wash cycle and options.

Adding extra crockery

Press the Start/Pause button (the corresponding indicator light will flash). Open the door, taking care to avoid the escaping steam, and place the crockery inside the appliance. Press the Start/Pause button (fixed light): the cycle starts from the point at which it was interrupted.

⚠ If the Start/Pause button is pressed so as to pause the machine, the wash cycle or the Delayed Start* function (if selected) is interrupted.

At this stage it is not possible to change the wash cycle.

Accidental interruptions

If the door is opened during the wash cycle, or if there is a power cut, the cycle stops. It starts again from the point at which it was interrupted once the door has been shut or once the electricity supply is restored.

Measuring out the detergent

A good wash result also depends on the correct amount of detergent being used; exceeding the stated amount does not result in a more effective wash and increases environmental pollution.

⚠ Only use detergent which has been specifically designed for dishwashers.

⚠ DO NOT USE washing up liquid.

⚠ Using excessive detergent may result in foam residue remaining in the machine after the cycle has ended.

⚠ The use of tablets is only recommended for models which offer the MULTI-FUNCTIONAL TABLETS option.

⚠ To achieve the best results from each washing and drying cycle, powder detergent, rinse aid liquid and salt should be used.

Compartment A: Washing detergent

Compartment B: Pre-wash detergent

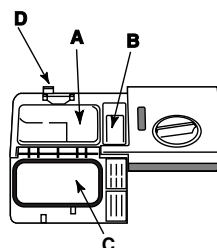

1. Open cover C by pressing button D.

2. Pour in the detergent after consulting the *Table of wash cycles*:

- For powder detergent use compartments A and B.
- For detergent in tablet form:

when the cycle requires 1 tablet, place it in compartment A and close the cover; when it requires 2, place the second tablet at the bottom of the appliance.

3. Remove detergent residues from the edges of the compartment and close the cover until it clicks.

* Only available in selected models.

Wash options*

The OPTIONS may only be set, modified or reset after the wash cycle has been selected and before the Start/Pause button has been pressed.

Only the options which are compatible with the type of wash cycle set may be selected. If an option is not compatible with the selected was cycle (*see Table of wash cycles*), the corresponding LED flashes rapidly 3 times.

If an option is selected which is incompatible with another option or wash cycle selected previously, the incompatible option light will flash 3 times and switches off, while the most recently selected setting remains lit.

 To deselect an option which has been set by mistake, press the corresponding button again.

Delayed start

It is possible to delay the start time of the wash cycle by **3, 6 or 9** hours.

After selecting the desired wash cycle and any other options, select Delayed Start by pressing the Delayed Start button repeatedly; the washing (3 hours), drying (6 hours) and end (9 hours) indicator lights will flash in succession.

If the Delayed Start button is pressed again, the option is deselected.

After the selection process, the countdown will begin if the Start/Pause button is pressed. The selected delay period indicator light flashes and the Start/Pause button stops flashing (fixed light).

When the time has elapsed, the indicator light corresponding to the selected delay period stops flashing (fixed light) and the wash cycle begins.

 **The Delayed Start function cannot be set once the wash has already started.**

Half load

If there are not many dishes to be washed, a half load cycle may be used in order to save water, electricity and detergent. Select the wash cycle and press the HALF LOAD button: the indicator light will illuminate.

 **Remember to halve the amount of detergent.**

 **It is better to use powder detergent in this case.**

 **This option is incompatible with the following wash cycle: Rapid wash.**

Table of options	A	B
	Delayed Start	Half Load
1. Intensive	Yes	Yes
2. Normal	Yes	Yes
3. Daily 60'	Yes	Yes
4. Soak	Yes	Yes
5. Eco	Yes	Yes
6. Rapid	Yes	No
7. Crystal	Yes	Yes

* Only available in selected models.







Wash cycles

EN

 If the crockery is only lightly soiled or if it has been rinsed with water before being placed in the dishwasher, reduce the amount of detergent used accordingly.

 The number and type of wash cycles and options may vary depending on the dishwasher model.

 For available OPTIONS please refer to the Table of options on the Start-up and use page.

Wash cycle selection instructions	Wash cycle	Detergent (A) = compartment A (B) = compartment B			Wash cycles which include drying	Options	Wash cycle duration (tolerance $\pm 10\%$) Hrs. Min.
		Powder	Liquid	Tablets			
Heavily soiled dishes and pans (not to be used for delicate items).	 1. Intensive	25 g (A)	25 ml (A)	1 (A)	Yes	A-B	2:25'
Normally soiled pans and dishes. Standard daily wash cycle.	 2. Normal	21 g (A) 4 g (B)	21 ml (A) 4 ml (B)	1 (A)	Yes	A-B	1:50'
Limited quantity of daily soiling. (4 place settings + 1 saucepan + 1 frying pan).	 3. Daily 60'	25 g (A)	25 ml (A)	1 (A)	No	A-B	1:00'
Pre-wash for dishes while awaiting completion of the load with the dishes from the next meal.	 4. Soak	No	No	No	No	A-B	0:08'
Environmentally-friendly wash cycle with low energy consumption levels, suitable for pans and dishes.	 5. Eco *	25 g (A)	25 ml (A)	1 (A)	Yes	A-B	2:35'
Economic and fast wash to be used for lightly soiled dishes. (Run cycle immediately after use) (2 plates + 2 glasses + 4 pieces of cutlery + 1 saucepan + 1 small frying pan).	 6. Rapid	21 g (A)	21 ml (A)	1 (A)	No	A	0:35'
Economic and fast wash for delicate items which are sensitive to high temperatures. (Run cycle immediately after use) (glasses upper rack + delicate plates lower rack).	 7. Crystal	25 g (A)	25 g (A)	1 (A)	Yes	A-B	1:35'

Notes:

Optimum performance levels when using the "Daily 60' - Rapide wash" cycles can be achieved by observing the maximum amounts of crockery specified.

To make it easier to measure out the detergent, it is worth remembering that:

1 tablespoon = 15 gr. of powder = approximately 15 ml of liquid - 1 teaspoon = 5 gr. of powder = approximately 5 ml of liquid

* The Eco wash cycle adheres to the regulation EN-50242. Although it has a longer duration than other wash cycles it uses less energy and is less harmful to the environment.

Note for Test Laboratories: for information relating to comparative EN testing conditions, please send an email to the following address: ASSISTENZA_EN_LVS@indesitcompany.com

Rinse aid and refined salt

⚠ Only use products which have been specifically designed for dishwashers. Do not use table salt or industrial salt, or washing up liquid. Follow the instructions given on the packaging.

⚠ If using a multi-functional product it is not necessary to add rinse aid; however, we recommend that you add salt, especially if you live in an area where the water is hard or very hard. Follow the instructions given on the packaging.

⚠ If you do not add salt or rinse aid, the LOW SALT* and LOW RINSE AID* indicator lights remain lit.

Measuring out the rinse aid

Rinse aid makes it easier for the crockery to dry, as water runs off surfaces more readily and therefore does not leave streaks or marks.

The rinse aid dispenser should be filled:

- When the LOW RINSE AID* indicator light on the control panel/display is illuminated;

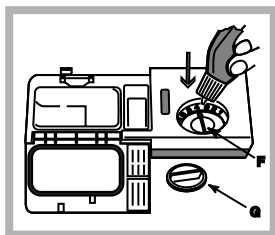

1. Open the dispenser by turning the lid (G) in an anticlockwise direction.
2. Pour in the rinse aid, making sure it does not overflow from the dispenser. If this happens, clean the spill immediately with a dry cloth.
3. Screw the lid back on.

NEVER pour the rinse aid directly into the appliance tub.

Adjusting the amount of rinse aid

If you are not completely satisfied with the drying results, you may adjust the quantity of rinse aid used. Use a screwdriver to turn the dosage adjuster (F) to one of the 6 pre-set positions (the default position is set to 4):

- If there are streaks on the crockery, set the adjustment device to a lower number (1-3).
- If drops of water remain on the crockery or if there are limescale marks present after the cycle has finished, set the adjuster to a higher number (4-6).

Setting the water hardness

Every dishwasher is equipped with a water softener which, by using refined salt designed especially for this type of appliance, supplies water without limescale which is then used to wash the crockery.

This dishwasher offers a setting which helps to reduce pollution and optimises washing performance in accordance with the water hardness level in your area. This information can be obtained from your local water supplier.

- Switch the machine off using the **ON/OFF** button and **open the door**.
- Set the **SELECT WASH CYCLE** knob first to wash cycle **5**, then to wash cycle **1**, then to wash cycle **5** again.
- Press the **ON/OFF** button; the wash cycle phase (washing,

drying, end) indicator lights will flash. It is now possible to select the water hardness level. There is a water hardness level for every wash cycle:

E.g.: wash cycle 1, water hardness level 1
wash cycle 2, water hardness level 2, etc. etc., up to a maximum of **5*** levels.

(The default water softener setting is level **3**).

- To exit the function, wait a few seconds or press one of the option buttons*, or switch off the machine using the **ON/OFF** button.

Even if using multi-functional tablets, the salt dispenser should still be filled.

°dH		°fH		mmol/l		level
0	6	0	10	0	1	1
6	11	11	20	1.1	2	2
12	17	21	30	2.1	3	3
17	34	31	60	3.1	6	4
34	50	61	90	6.1	9	5*

For values between 0°f and 10°f, we do not recommend the use of salt.
* this setting may cause a slight increase in the duration of the cycle.

(°dH = hardness measured in German degrees - °f = hardness measured in French degrees - mmol/l = millimoles per litre)

Measuring out the refined salt

In order to achieve the best possible results using a wash cycle, make sure that the dispenser is never empty. Refined salt removes limescale from the water, thus avoiding the formation of deposits on crockery. The salt dispenser is located in the lower part of the dishwasher (see Description) and should be filled:

- When the green float* cannot be seen by simply looking at the cap of the salt dispenser.
- When the LOW SALT* indicator light on the control panel/display is illuminated;

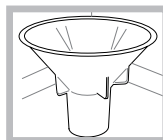

1. Remove the lower rack and unscrew the container cap (anticlockwise).
2. The first time you do this: fill the water tank right up to its edge.
3. Position the funnel* (see figure) and fill

the salt container right up to its edge (this should hold approximately 1 kg); it is not unusual for a little water to leak out.

4. Remove the funnel* and wipe any salt residue away from the opening; rinse the cap under running water and then screw it on, the head facing downwards so as to let the water flow out of the four cracks which are arranged in a star shape on the lower part of the cap. (Salt cap with green float*)

It is advisable to perform this procedure every time you add salt to the container.

Make sure the cap is screwed on tightly, so that no detergent can get into the container during the wash cycle (this could damage the water softener beyond repair).

⚠ When necessary, measure out the salt before a wash cycle so that any saline solution which has leaked out of the salt dispenser is removed.

* Only available in selected models.

Care and maintenance

EN

Shutting off the water and electricity supplies

- Turn off the water tap after every wash cycle to avoid leaks.
- Always unplug the appliance when cleaning it and when performing maintenance work.

Cleaning the dishwasher

- The external surfaces of the machine and the control panel may be cleaned using a non-abrasive cloth which has been dampened with water. Do not use solvents or abrasive products.
- Any marks on the inside of the appliance may be removed using a cloth dampened with water and a little vinegar.

Preventing unpleasant odours

- Always keep the door of the appliance ajar in order to avoid moisture from forming and being trapped inside the machine.
- Clean the seals around the door and detergent dispensers regularly using a damp sponge. This will avoid food becoming trapped in the seals, which is the main cause behind the formation of unpleasant odours.

Cleaning the sprayer arms

Food residue may become encrusted onto the sprayer arms and block the holes used to spray the water. It is therefore recommended that the arms are checked from time to time and cleaned with a small non-metallic brush.

The two sprayer arms may both be removed.

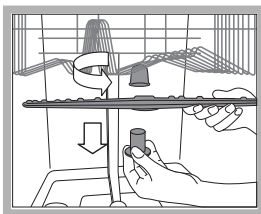

To remove the upper sprayer arm, rotate the locking ring in an anti-clockwise direction. The upper sprayer arm should be replaced with the holes facing upwards.

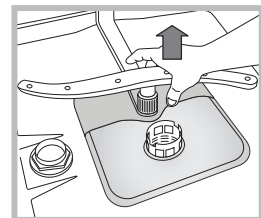

The lower sprayer arm can be removed by pulling it upwards.

Cleaning the water inlet filter*

If the water hoses are new or have not been used for an extended period of time, let the water run to make sure it is clear and free of impurities before performing the necessary connections. If this precaution is not taken, the water inlet could become blocked and damage the dishwasher.

- ⚠ Clean the water inlet filter at the tap outlet regularly.
 - Turn off the water tap.
 - Unscrew the end of the water inlet hose, remove the filter and clean it carefully under running water.
 - Replace the filter and screw the water hose back into position.

Cleaning the filters

The filter assembly consists of three filters which remove food residues from the washing water and then recirculate the water. They should be cleaned if you wish to achieve the best results in every wash.

- ⚠ Clean the filters regularly.
- ⚠ The dishwasher should not be used without filters, or if the filter is loose.
 - After several washes, check the filter assembly and if necessary clean it thoroughly under running water, using a non-metallic brush and following the instructions below:
 1. Turn the cylindrical filter C in an anti-clockwise direction and pull it out (fig. 1).
 2. Remove the cup filter B by exerting a slight pressure on the side flaps (fig. 2).
 3. Slide out the stainless steel plate filter A (fig. 3).
 4. Inspect the trap and remove any food residue. NEVER REMOVE the wash cycle pump (black detail) (fig. 4).

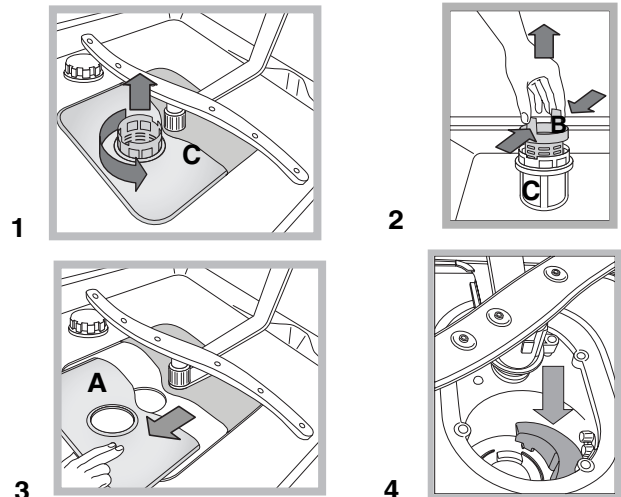

After cleaning the filters, replace the filter assembly and fix it in position correctly; this is essential for maintaining the efficient operation of the dishwasher.

Leaving the machine unused for extended periods

- Disconnect the appliance from the electricity supply and shut off the water tap.
- Leave the door of the appliance ajar.
- When you return, run a wash cycle when the dishwasher is empty.

Precautions, advice and Assistance

 This appliance was designed and manufactured in compliance with current international safety standards. The following information has been provided for safety reasons and should therefore be read carefully.

General safety

- This appliance is not intended for use by persons (including children) with reduced physical, sensory or mental capabilities, or lack of experience and knowledge, unless they have been given supervision or instruction concerning use of the appliance by a person responsible for their safety.
- Children should be supervised to ensure that they do not play with the appliance.
- The appliance was designed for domestic use inside the home and is not intended for commercial or industrial use.
- The appliance must be used by adults only, to wash domestic crockery in accordance with the instructions in this manual.
- The appliance must not be installed outdoors, even in covered areas. It is extremely dangerous to leave the machine exposed to rain and storms.
- Do not touch the appliance when barefoot.
- When unplugging the appliance always pull the plug from the mains socket, do not pull on the cable.
- The water supply tap must be shut off and the plug should be removed from the electrical socket before cleaning the appliance or carrying out any maintenance work.
- If the appliance breaks down, do not under any circumstances touch the internal parts in an attempt to perform the repair work yourself.
- Never touch the heating element.
- Do not lean or sit on the open door of the appliance: this may cause the appliance to overturn.
- The door should not be left open as it may create a dangerous obstacle.
- Keep detergent and rinse aid out of reach of children.
- The packaging material should not be used as a toy.

Disposal

- Disposal of packaging materials: observe local legislation so that the packaging may be reused.
- The European Directive 2002/96/EC relating to Waste Electrical and Electronic Equipment (WEEE) states that household appliances should not be disposed of using the normal solid urban waste cycle. Exhausted appliances should be collected separately in order to optimise the cost of re-using and recycling the materials inside the machine, while preventing potential damage to the atmosphere and to public health. The crossed-out dustbin is marked on all products to remind the owner of their obligations regarding separated waste collection.

For further information relating to the correct disposal of household appliances, owners may contact the relevant public authority or the local appliance dealer.

* Only available in selected models.

Saving energy and respecting the environment

Saving water and energy

- Only begin a wash cycle when the dishwasher is full. While waiting for the dishwasher to be filled, prevent unpleasant odours using the Soak cycle (*see Wash cycles*).
- Select a wash cycle which is suited to the type of crockery and to the soil level of the crockery using the *Table of wash cycles*:
 - For dishes with a normal soil level, use the Eco wash cycle, which guarantees low energy and water consumption levels.
 - If the load is smaller than usual activate the Half load option* (*see Start-up and use*).
- If your electricity supply contract gives details of electricity saving time bands, run wash cycles during the periods when a lower tariff is applied. The Delayed start* button (*see Start-up and use*) helps you organise the wash cycles accordingly.

Phosphate-free and chlorine-free detergents containing enzymes

- We strongly recommend that you use detergents that do not contain phosphates or chlorine, as these products are harmful to the environment.
- Enzymes provide a particularly effective action at temperatures around 50°C, and as a result detergents containing enzymes can be used in conjunction with low-temperature wash cycles in order to achieve the same results as a normal 65°C wash cycle.
- To avoid wasting detergent, use the product in appropriate quantities based on the manufacturer's recommendations, the hardness of the water and the soil level and quantity of crockery to be washed. Even if they are biodegradable, detergents contain substances which may alter the balance of nature.

Assistance

Before contacting Assistance:

- Check whether the problem can be resolved using the Troubleshooting guide (*see Troubleshooting*).
- Restart the programme to check whether the problem has ceased to exist.
- If the problem persists, contact the Authorised Technical Assistance Service.

 Never use the services of unauthorised technicians.

Please have the following information to hand:

- The type of malfunction.
- The appliance model (Mod.).
- The serial number (S/N).

This information can be found on the appliance data plate (*see Description of the appliance*).

Troubleshooting

EN

Whenever the appliance fails to work, check for a solution from the following list before calling for Assistance.

Problem:	Possible causes / Solutions:
The dishwasher does not start.	<ul style="list-style-type: none"> The plug has not been inserted into the electrical socket properly, or there is no power in the house. The dishwasher door has not been shut properly. A delayed start has been programmed (<i>see Start-up and use</i>).
No water drains out from the dishwasher.	<ul style="list-style-type: none"> The dishwasher cycle has not yet finished. The water inlet hose is bent (<i>see Installation</i>). The drain duct is blocked. The filter is clogged up with food residues.
The dishwasher makes excessive noise.	<ul style="list-style-type: none"> The dishes are rattling against each other or against the sprayer arms. An excessive amount of foam has been produced: the detergent has not been measured out correctly or it is not suitable for use in dishwashers (<i>see Start-up and use</i>).
The dishes and glasses are covered in a white film or limescale deposits.	<ul style="list-style-type: none"> The level of the refined salt is low or the dosage setting is not suited to the hardness of the water (<i>see Rinse aid and salt</i>). The lid on the salt dispenser is not closed properly. The rinse aid has been used up or the dosage is too low. The crockery is made from non-stick material.
The dishes and glasses are streaked or have a bluish tinge.	<ul style="list-style-type: none"> The rinse aid dosage is too high.
The crockery has not been dried properly.	<ul style="list-style-type: none"> A wash cycle without a drying programme has been selected. The rinse aid has been used up or the dosage is too low (<i>see Rinse aid and salt</i>). The rinse aid dispenser setting is not high enough.
The dishes are not clean.	<ul style="list-style-type: none"> The racks are overloaded (<i>see Loading the racks</i>). The crockery has not been arranged well. The sprayer arms cannot move freely. The wash cycle is too gentle (<i>see Wash cycles</i>). An excessive amount of foam has been produced: the detergent has not been measured out correctly or it is not suitable for use in dishwashers (<i>see Start-up and use</i>). The lid on the rinse aid compartment has not been shut correctly. The filter is dirty or blocked (<i>see Care and maintenance</i>). The refined salt level is low (<i>see Rinse aid and salt</i>).
The dishwasher does not take any water in/Tap shut-off alarm (the Drying and End indicator lights flash).	<ul style="list-style-type: none"> There is no water in the mains supply. The water inlet hose is bent (<i>see Installation</i>). Turn on the tap and the appliance will start after a few minutes. The appliance is locked because no action was taken when the indicator lights were flashing. Switch off the machine using the ON/OFF button, turn on the tap and switch the machine back on after 20 seconds by pressing the same button. Re-programme the machine and restart the wash cycle.
Water loading solenoid valve malfunction alarm (the Drying indicator light flash).	<ul style="list-style-type: none"> Switch off the appliance by pressing the ON/OFF button and switch it back on after a minute. If the alarm continues, shut off the water tap to eliminate the risk of flooding, remove the plug from the electrical socket and contact Assistance.
Water inlet hose alarm/Water inlet filter blocked. (the Washing, Drying and End indicator lights flashes).	<ul style="list-style-type: none"> Switch off the appliance by pressing the ON/OFF button. Shut off the water tap to eliminate the risk of flooding and remove the plug from the electrical socket. Make sure the water inlet filter has not become blocked by various impurities. (<i>see "Care and maintenance" chapter</i>).

ES

Español, 13

LSF 712

Sumario

Instalación, 14-15

Colocación y nivelación
Conexiones hidráulicas y eléctricas
Advertencias para el primer lavado
Datos técnicos

Descripción del aparato, 16

Vista de conjunto
Panel de control

Cargar los cestos, 17

Cesto inferior
Cesto de los cubiertos
Cesto superior

Puesta en funcionamiento y uso, 18-19

Poner en funcionamiento el lavavajillas
Cargar el detergente
Opciones de lavado

Programas, 20

Tabla de programas

Abrillantador y sal regeneradora, 21

Cargar el abrillantador
Cargar la sal regeneradora

Mantenimiento y cuidados, 22

Interrumpir el agua y la corriente eléctrica
Limpiar el lavavajillas
Evitar los malos olores
Limpiar los rociadores
Limpieza del filtro de entrada de agua
Limpiar los filtros
Si se ausenta durante largos periodos

Precauciones, consejos y Asistencia Técnica, 23

Seguridad general
Eliminación
Ahorrar y respetar el medio ambiente
Asistencia Técnica

Anomalías y soluciones, 24

ES

Instalación

ES

⚠ Es importante conservar este manual para poder consultarlo en cualquier momento. En caso de venta, de cesión o de traslado, controle que permanezca junto con el aparato.

⚠ Lea atentamente las instrucciones: contienen información importante sobre la instalación, sobre el uso y sobre la seguridad.

⚠ En caso de traslado mantenga el aparato en posición vertical; si fuera necesario inclinarlo, hágalo hacia la parte posterior.

Colocación y nivelación

1. Desembale el aparato y controle que no haya sufrido daños durante el transporte.

Si estuviera dañado, no lo conecte y llame al revendedor.

2. Coloque el lavavajillas haciendo adherir los costados o la parte posterior a los muebles adyacentes o a la pared. El aparato también se puede empotrar debajo de una superficie de trabajo continua* (*ver la hoja de Montaje*).

3. Coloque el lavavajillas sobre un piso plano y rígido. Compense las irregularidades desenroscando o enroscando las patas delanteras hasta que el aparato esté en posición horizontal. Una cuidadosa nivelación brinda estabilidad y evita vibraciones, ruidos y desplazamientos.

4*. Para regular la altura de la pata posterior, accione el casquillo hexagonal rojo que se encuentra en la parte inferior frontal y central del lavavajillas, utilizando una llave de boca hexagonal con una apertura de 8 mm. girando en sentido horario para aumentar la altura y en sentido antihorario para disminuirla. (*ver la hoja de instrucciones para empotramiento anexada a la documentación*).

Conexiones hidráulicas y eléctricas

⚠ La adaptación de las redes eléctricas e hidráulicas para la instalación debe ser realizada sólo por personal especializado.

⚠ El lavavajillas no se debe apoyar en los tubos ni en el cable de alimentación eléctrica.

⚠ El aparato debe conectarse a la red de distribución de agua empleando tubos nuevos. No reutilice los tubos viejos.

Los tubos de carga (A) y de descarga (B) de agua y el cable de alimentación eléctrica se pueden orientar hacia la derecha o hacia la izquierda para permitir una mejor instalación (*ver la figura*).

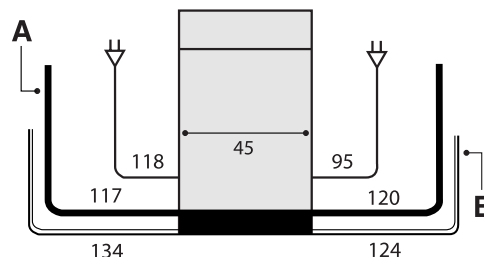

Conexión del tubo de carga de agua

• A una toma de agua fría: enrosque bien el tubo de carga a un grifo con boca roscada de $\frac{3}{4}$ gas; antes de enroscarlo, haga correr agua hasta que salga límpida para que las impurezas que pudiera contener no obstruyan el aparato.

• A una toma de agua caliente: en el caso de una instalación centralizada de radiadores, el lavavajillas se puede alimentar con agua caliente de la red, mientras no supere una temperatura de 60°C. Enrosque el tubo al grifo de la misma forma descrita para la toma de agua fría.

⚠ Si la longitud del tubo de carga no es la adecuada, diríjase a un negocio especializado o a un técnico autorizado (*ver Asistencia Técnica*).

⚠ La presión del agua debe estar comprendida entre los valores indicados en la tabla de Datos técnicos (*ver al lado*).

⚠ Controle que en el tubo no hayan pliegues ni estrangulaciones.

Dispositivo de seguridad contra inundación

Para garantizar que no se produzcan inundaciones, el lavavajillas:

- posee un sistema que interrumpe la entrada de agua en el caso de anomalías o de pérdidas desde el interior.

Algunos modelos poseen un dispositivo adicional de seguridad *New Acqua Stop**, que los protege contra inundaciones aún en el caso de rotura del tubo de alimentación.



ATENCIÓN: ¡VOLTAJE PELIGROSO!

En ningún caso se debe cortar el tubo de carga de agua porque contiene partes conectadas a una fuente eléctrica.

* Presente sólo en algunos modelos.

Conexión del tubo de descarga de agua

Conecte el tubo de descarga, sin plegarlo, a una tubería de descarga con un diámetro mínimo de 4 cm. También puede apoyarlo en el borde de un lavamanos o de una bañera; el extremo libre del tubo de descarga no debe permanecer sumergido en agua.



figura).

El codo* de plástico especial facilita una colocación óptima: fije firmemente el codo a la pared para evitar que el tubo se mueva y vierta agua fuera de la descarga.

La parte del tubo marcada con la letra A debe estar a una altura comprendida entre 40 y 100 cm. del piso (ver la

No se aconseja utilizar tubos de prolongación.

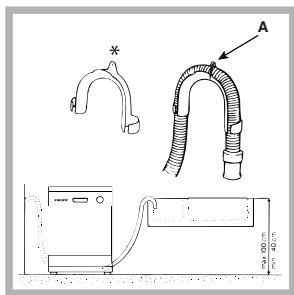
Conexión eléctrica

Antes de introducir el enchufe en la toma de corriente, controle que:

- la toma posea conexión a tierra y que sea conforme con la ley;
- la toma sea capaz de soportar la carga máxima de potencia de la máquina indicada en la placa de características ubicada en la contrapuerta (ver el capítulo *Descripción del lavavajillas*);
- la tensión de alimentación esté comprendida dentro de los valores indicados en la placa de características ubicada en la contrapuerta;
- la toma sea compatible con el enchufe del aparato. Si no es así, solicite la sustitución del enchufe a un técnico autorizado (ver *Asistencia Técnica*); no utilice prolongaciones ni tomas múltiples.

Una vez instalado el aparato, el cable de alimentación eléctrica y la toma de corriente deben ser fácilmente accesibles.

El cable no se debe plegar ni comprimir.

Si el cable de alimentación está dañado, deberá ser cambiado por el fabricante o por su servicio de asistencia técnica a fin de prevenir riesgos. (Ver *Asistencia*)

La Empresa declina toda responsabilidad cuando no se hayan respetado estas normas.

Cinta anticondensación*

Después de haber empotrado el lavavajillas, abra la puerta y pegue la cinta adhesiva transparente debajo de la superficie de madera para protegerla de una posible condensación.

Advertencias para el primer lavado

Después de la instalación e inmediatamente antes del primer lavado, llene completamente de agua el depósito de sal y agregue aproximadamente 1 kg. de sal (ver el capítulo *Abrillantador y sal regeneradora*): es normal que el agua se derrame. Seleccione el grado de dureza del agua (ver el capítulo *Abrillantador y sal regeneradora*). - Después de la carga de sal, la luz indicadora de FALTA DE SAL* se apaga.

Cuando no se llena el contenedor de sal, se puede dañar el ablandador de agua y el elemento que produce calor.

Datos técnicos	
Dimensiones	ancho: 45 cm altura: 85 cm profundidad: 60 cm
Capacidad	10 cubiertos estándar
Presión del agua de alimentación	0,05 ÷ 1MPa (0,5 ÷ 10 bar) 7,25 si – 145 psi
Tensión de alimentación	Ver la placa de características
Potencia total absorbida	Ver la placa de características
Fusible	Ver la placa de características
 AIO77 	Este aparato es conforme a las siguientes Directivas de la Comunidad: -2006/95/CEE del 16/01/2007 (Bajo Voltaje) y sucesivas modificaciones; -89/336/CEE del 03/05/89 (Compatibilidad Electromagnética) y sucesivas modificaciones. -97/17/CE (etiquetado) -2002/96/CE

* Presente sólo en algunos modelos.

Descripción del aparato

ES

Vista de conjunto

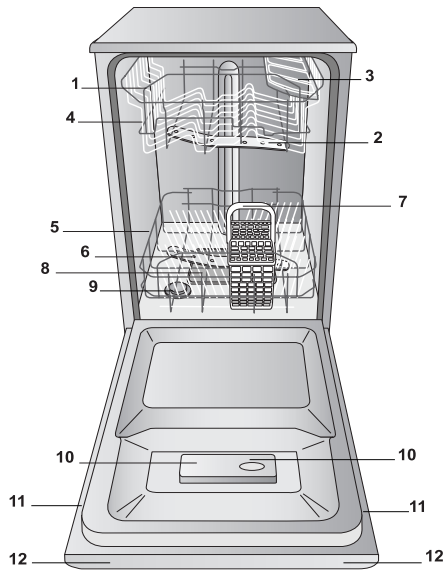

1. Cesto superior
2. Rociador superior
3. Cestos adicionales
4. Regulador de la altura del cesto
5. Cesto inferior
6. Rociador inferior
7. Cesto para cubiertos
8. Filtro de lavado
9. Depósito de sal
10. Cubetas de detergente y depósito de abrillantador
11. Placa de características
12. Panel de control***

Panel de control

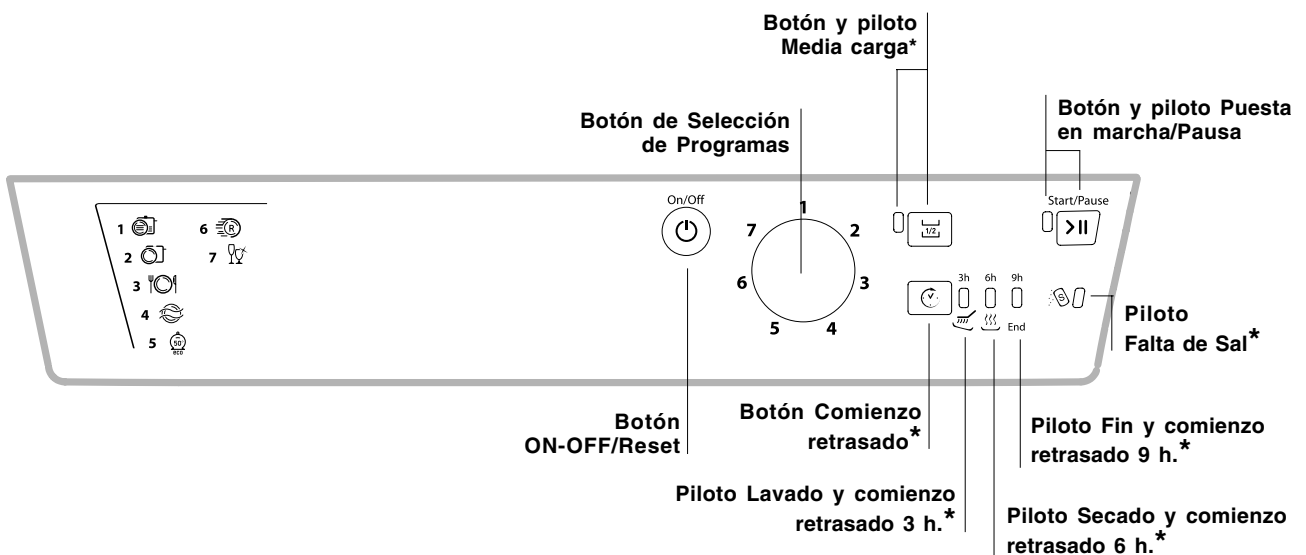

*** Sólo en los modelos con empotramiento total.

* Presente sólo en algunos modelos.

La cantidad y el tipo de programas y opciones varían según el modelo de lavavajillas.

Cargar los cestos

⚠ Antes de cargar los cestos, elimine de la vajilla los residuos de alimentos y vacíe los vasos y copas. Coloque la vajilla cuidando que quede bien firme y que no se vuelque.

Después de haber realizado la carga, controle que los rociadores giren libremente.

Cesto inferior

El cesto inferior puede contener ollas, tapas, platos, ensaladeras, cubiertos, etc. según los *Ejemplos de carga*. Los platos y tapas grandes se deben colocar preferentemente a los costados del cesto, cuidando no bloquear la rotación del rociador superior.

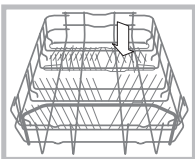

Algunos modelos de lavavajillas poseen sectores reclinables*, los mismos se pueden utilizar en posición vertical para colocar platos o en posición horizontal para colocar ollas y ensaladeras.

Cesto de los cubiertos

El cesto de los cubiertos puede ser diferente según el modelo de lavavajillas. El cesto de los cubiertos se debe colocar frontalmente, sobre el cesto inferior, haciéndolo correr entre las partes fijas, o sobre el cesto superior, cuando se realiza un lavado con media carga (en los modelos que poseen dicha opción).

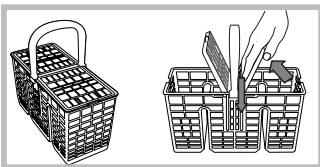

- Posee cestos adicionales deslizables que permiten una disposición óptima de los cubiertos.

⚠ Los cuchillos y utensilios con puntas cortantes deben colocarse en el cesto para cubiertos con las puntas hacia abajo o dispuestos en los cestos especiales adicionales del cesto superior en posición horizontal.

Ejemplos de colocación del cesto para cubiertos

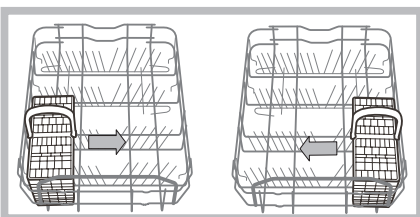

Cesto superior

Cargue en este cesto la vajilla delicada y liviana: vasos, tazas de té y de café, platitos, ensaladeras bajas, sartenes, ollas bajas poco sucias, como se indica en los *Ejemplos de carga*.

- Tazas y tacitas, cuchillos largos y puntiagudos, cubiertos para servir: colóquelas en los cestos adicionales**.

Cestos adicionales con inclinación variable*

- La inclinación permite obtener mayor espacio en el cesto superior, colocar copas con pies de diferentes longitudes y mejorar las prestaciones de secado.

* Presente sólo en algunos modelos.

** Cantidad y posición variables.

Inclinación A

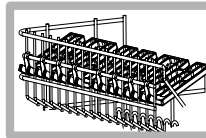

Inclinación B

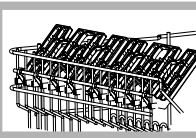

Inclinación C

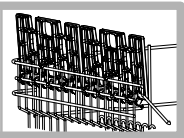

- Levante el cesto adicional, hágalo correr ligeramente y colóquelo con la inclinación deseada.

Regular la altura del cesto superior

Para facilitar la colocación de la vajilla, se puede ubicar el cesto superior en posición alta o baja.

⚠ Es preferible regular la altura del cesto superior con el CESTO VACÍO.

No levante ni baje el cesto de un solo lado.

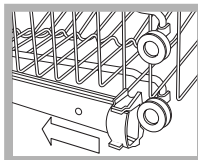

Abra los sujetadores de las guías del cesto, a la izquierda y a la derecha, y extráigalo; colóquelo arriba o abajo, hágalo deslizar a lo largo de las guías hasta hacer entrar también las ruedas delanteras y cierre los sujetadores (ver la figura).

la figura).

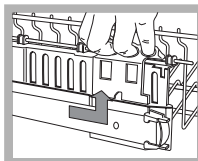

Si el cesto posee manijas **Dual Space*** (ver la figura), lleve el cesto superior hasta el final del recorrido, coja las manijas a los costados del cesto y muévelo hacia arriba o hacia abajo; deje caer el cesto acompañándolo.

Ejemplos de carga del cesto superior

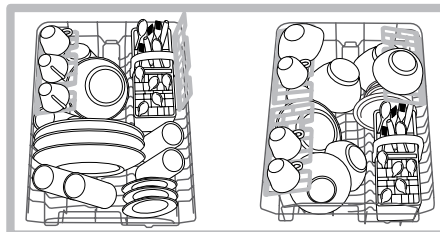

Ejemplos de carga del cesto inferior

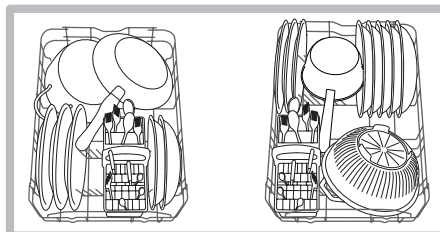

Vajilla no adecuada para el lavado en lavavajillas

- Objetos de madera, con empuñadura de madera o de cuerno o con partes encoladas.
- Objetos de aluminio, cobre, latón, peltre o estaño.
- Vajilla de plástico que no sea termorresistente.
- Porcelanas antiguas o pintadas a mano.
- Vajilla de plata antigua. La vajilla de plata que no es antigua, en cambio, se puede lavar con un programa delicado y controlando que no esté en contacto con otros metales.

⚠ Se aconseja el uso de vajilla adecuada para el lavado en lavavajillas.

Puesta en funcionamiento y uso

ES

Poner en funcionamiento el lavavajillas

1. Abra el grifo de agua.
2. Presione el botón ENCENDIDO-APAGADO: todos los pilotos presentes en el panel de mandos se iluminan durante algunos segundos.
3. Abra la puerta y dosifique el detergente (*ver más adelante*).
4. Cargue los cestos (*ver Cargar los cestos*) y cierre la puerta.
5. Seleccione el programa girando el mando de SELECCIÓN DE PROGRAMA en sentido horario: haga coincidir la muesca que se encuentra en el mando con el número o con el símbolo del programa. El piloto correspondiente al botón PUESTA EN FUNCIONAMIENTO/PAUSA centelleará.
6. Seleccione las opciones de lavado* (*ver al lado*).
7. Ponga en funcionamiento presionando el botón PUESTA EN FUNCIONAMIENTO, el piloto dejará de centellear (luz fija). El encendido del piloto correspondiente al lavado indica el comienzo del programa.
8. Al final del programa se ilumina el piloto FIN (luz fija). Apague el aparato presionando el botón ENCENDIDO-APAGADO, cierre el grifo de agua y desenchufe el aparato.
9. Espere algunos minutos antes de quitar la vajilla para evitar quemarse. Descargue los cestos comenzando por el inferior.

⚠ - Para disminuir el consumo de energía eléctrica, en algunos casos en que NO se utiliza, la máquina se apaga automáticamente.

Modificar un programa en curso

Si no se ha seleccionado el programa deseado, es posible modificarlo, siempre que haya comenzado recién: una vez comenzado el lavado, para cambiar el ciclo de lavado apague la máquina presionando en forma prolongada el botón ENCENDIDO/APAGADO/Reset, vuelva a encenderla con el mismo botón y seleccione nuevamente el programa y las opciones deseadas.

Agregar vajilla

Presione el botón Puesta en funcionamiento/Pausa, (la luz del botón centellea). Abra la puerta teniendo cuidado con el escape de vapor e introduzca la vajilla. Presione el botón Puesta en funcionamiento/Pausa (luz fija): el ciclo se reanudará.

⚠ Presionando el botón Puesta en funcionamiento/Pausa para poner la máquina en pausa, se interrumpe tanto el programa como el Comienzo Retrasado, si se había fijado. En esta fase no se puede cambiar el programa.

Interrupciones accidentales

Si durante el lavado se abre la puerta o se produce una interrupción de corriente, el programa se interrumpe. Cuando se cierra la puerta o vuelve la corriente, el programa se reanudará a partir del punto en el que se había interrumpido.

Cargar el detergente

Los buenos resultados de un lavado dependen también de la correcta dosificación del detergente, si se excede, no se lava más eficazmente y se contamina el medio ambiente.

⚠ Utilice sólo detergente para lavavajillas.

⚠ NO UTILICE detergentes para lavado a mano.

⚠ Al finalizar el ciclo, un uso excesivo de detergente puede dejar residuos de espuma.

⚠ El uso de las pastillas se aconseja sólo en los modelos que poseen la opción PASTILLAS MULTIFUNCIÓN.

⚠ Las mejores prestaciones de lavado y secado se obtienen sólo con el uso de detergente en polvo, abrillantador líquido y sal.

cubeta A: Detergente para lavado

cubeta B: Detergente para prelavado

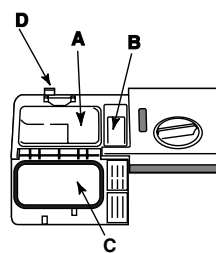

1. Abra la tapa C presionando el botón D.

2. Dosifique el detergente consultando la *Tabla de programas*:

- en polvo: cubetas A y B.
- en pastillas: si el programa necesita una, colóquela en la cubeta A y cierre la tapa; si necesita dos, coloque la segunda en el fondo de la

cuba.

3. Elimine los residuos de detergente de los bordes de la cubeta y cierre la tapa hasta el enganche.

* Presente sólo en algunos modelos.

Opciones de lavado*

Las OPCIONES pueden ser elegidas, modificadas o anuladas sólo después de haber elegido el programa de lavado y antes de haber presionado el botón Puesta en funcionamiento/ Pausa.

Pueden seleccionarse sólo las opciones compatibles con el tipo de programa elegido. Si una opción no es compatible con el programa seleccionado, (ver la tabla de programas) el led correspondiente centelleará velozmente 3 veces.

Si se selecciona una opción incompatible con otra o con un programa de lavado precedentemente elegido, la opción no compatible centellea 3 veces y se apaga, mientras que permanece encendida al última selección realizada.

 Para deseleccionar una opción erróneamente elegida, presione de nuevo el botón correspondiente.

Comienzo retrasado

Es posible postergar **3, 6 o 9** horas el comienzo del programa.

Después de haber seleccionado un programa de lavado y eventualmente otras opciones, seleccione el retraso deseado presionando, las veces necesarias, el botón de Comienzo Retrasado; los pilotos de **lavado (3 horas), secado (6 horas) y fin (9 horas)** centellearán sucesivamente.

Si se presiona nuevamente el botón Comienzo Retrasado, se deselectiona la opción.

Una vez realizada la selección, presionando el botón Puesta en funcionamiento/Pausa comenzará la cuenta al revés, el piloto del retraso seleccionado centelleará y el botón Puesta en funcionamiento/Pausa dejará de centellear (luz fija).

Una vez cumplido el tiempo, el piloto del retraso seleccionado dejará de centellear (luz fija) y el programa comenzará.

 **No es posible seleccionar el Comienzo Retrasado después que el ciclo ha comenzado.**

Media carga

Si la vajilla que debe lavar es poca, se puede utilizar la media carga que permite ahorrar agua, energía y detergente.

Seleccione el programa y presione el botón MEDIA CARGA: el piloto se iluminará.

 **Recuerde que debe reducir a la mitad la cantidad de detergente.**

 **Es preferible utilizar detergente en polvo.**

 **Esta opción no está disponible con el programa: Rápido.**

Tabla de Opciones	A	B
	Comienzo Retrasado	Media carga
1. Intensivo	Si	Si
2. Normal	Si	Si
3. Cotidiano	Si	Si
4. Remojo	Si	Si
5. Eco	Si	Si
6. Rápido	Si	No
7. Cristalería fina	Si	Si

* Presente sólo en algunos modelos.







Programas

ES

⚠ Para las OPCIONES consulte la tabla de Opciones que se encuentra en la página de Puesta en funcionamiento y Uso.

⚠ Si la vajilla está poco sucia o ha sido aclarada precedentemente bajo el agua, recuerde disminuir la dosis de detergente.

⚠ La cantidad y el tipo de programas y opciones varían según el modelo de lavavajillas.

Indicaciones para la selección de programas	Programa	Detergente (A) = cubeta A (B) = cubeta B			Secado	Opciones	Duración del programa (tolerancia ±10%) Hrs. Min.
		en polvo	Líquido	Pastillas			
Vajilla y ollas muy sucias (no usar para piezas delicadas).	 1. Intensivo	25 g (A)	25 ml (A)	1 (A)	Si	A - B	2:25'
Vajilla y ollas normalmente sucias. Programa estándar diario.	 2. Normal	21 g (A) 4 g (B)	21 ml (A) 4 ml (B)	1 (A)	Si	A - B	1:50'
Vajilla con la suciedad diaria en cantidad limitada. (4 cubiertos + 1 olla + 1 sartén).	 3. Cotidiano	25 g (A)	25 ml (A)	1 (A)	No	A - B	1:00'
Lavado preliminar a la espera de completar la carga en la comida sucesiva.	 4. Remojo	No	No	No	No	A - B	0:08'
Lavado ecológico de bajo consumo energético, adecuado para vajilla y ollas.	 5. Eco*	25 g (A)	25 ml (A)	1 (A)	Si	A - B	2:35'
Ciclo económico y veloz que se utiliza inmediatamente después del uso para vajilla poco sucia. (2 platos + 2 vasos + 4 cubiertos + 1 olla + 1 sartén pequeña)	 6. Rápido	21 g (A)	21 ml (A)	1 (A)	No	A	0:35'
Ciclo económico y veloz que se utiliza inmediatamente después del uso, para vajilla delicada más sensible a las altas temperaturas. (copas, cesto superior + platos delicados, cesto inferior).	 7. Cristalería fina	25 g (A)	25 ml (A)	1 (A)	Si	A - B	1:35'

Nota:

Las mejores prestaciones de los programas "Cotidiano y Rápido" se obtienen preferiblemente respetando la cantidad de cubiertos especificados.

* El programa Eco respeta la norma EN-50242, tiene una duración mayor que la de otros programas pero es el que produce el menor consumo de energía y además respeta el medio ambiente.

Nota para los Laboratorios de Pruebas: para obtener información detallada sobre las condiciones de la prueba comparativa EN, consulte la siguiente dirección: ASSISTENZA_EN_LV5@indesitcompany.com

Para facilitar la dosificación del detergente, es importante saber que:

1 cucharada = 15 gr. de polvo = 15 ml. de líquido aproximadamente - 1 cucharadita = 5 gr. de polvo = 5 ml. de líquido aproximadamente

Abrillantador y sal regeneradora

▲ Use solamente productos específicos para lavavajillas.

No use sal de cocina o industrial ni detergente para lavar a mano.

Respete las indicaciones contenidas en el envase.

▲ Si utiliza un producto multifunción, no es necesario agregar abrillantador pero se aconseja agregar sal, especialmente si el agua es muy dura. Respete las indicaciones contenidas en el envase.

Si no se agrega ni sal ni abrillantador, es normal que los pilotos FALTA DE SAL* y FALTA DE ABRILLANTADOR* continúen encendidos.

Cargar el abrillantador

El abrillantador facilita el secado de la vajilla haciendo deslizar el agua por la superficie para que no se produzcan estrías o manchas.

El depósito del abrillantador se debe llenar:

- cuando en el panel de mandos se enciende el piloto FALTA DE ABRILLANTADOR*;

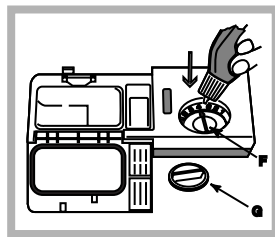

1. Abra el depósito girando el tapón (G) en sentido antihorario.
2. Vierta el abrillantador evitando que se derrame. Si esto sucede, limpie rápidamente con un paño seco.
3. Vuelva a enroscar el tapón.

No vierta NUNCA el abrillantador directamente en

el interior de la cuba.

Regular la dosis de abrillantador

Si no está satisfecho con el resultado del secado, puede regular la dosis de abrillantador. Con un destornillador gire el regulador (F) eligiendo entre 6 posiciones (la regulación de fábrica es en la posición 4):

- si en la vajilla se producen estrías blancas, gire el regulador hacia los números bajos (1-3).
- si hay gotas de agua o manchas de caliza, gire el regulador hacia los números altos (4-6).

Fijación de la dureza del agua

Cada lavavajillas está acompañado por un ablandador de agua que, utilizando sal regeneradora específica para lavavajillas, suministra agua sin caliza para lavar la vajilla.

Este lavavajillas permite ser regulado para disminuir la contaminación y optimizar las prestaciones del lavado en función de la dureza del agua. El dato se puede encontrar en la Administración que suministra el agua potable.

- Apague la máquina con el botón **ENCENDIDO/APAGADO** y abra la puerta.

- Coloque el mando de **SELECCIÓN DE PROGRAMA** en el **5º** programa, posteriormente en el **1º** programa y luego nuevamente en el **5º**.

- Presione el botón **ENCENDIDO/APAGADO**, los pilotos de las fases del ciclo centellearán; ahora es posible seleccionar el nivel de dureza. A cada programa le corresponde un nivel

de dureza:

Ej.: 1º programa, nivel de dureza 1

2º programa, nivel de dureza 2, etc. hasta un máximo de cinco* niveles.

(El ablandador está configurado de fábrica en el nivel 3).

- Para salir de la función se puede: esperar algunos segundos, presionar un botón de las opciones* o apagar la máquina con el botón ENCENDIDO/APAGADO (ON/OFF).

Aunque se utilicen las pastillas multifunción, llene el depósito de sal.

°dH		°fH		mmol/l		nivel
0	6	0	10	0	1	1
6	11	11	20	1,1	2	2
12	17	21	30	2,1	3	3
17	34	31	60	3,1	6	4
34	50	61	90	6,1	9	5*

De 0ºf a 10ºf se aconseja no utilizar sal.
*con esta configuración, la duración de los ciclos puede prolongarse levemente.

(°dH = dureza en grados alemanes - °fH = dureza en grados franceses - mmol/l = milimol/litro)

Cargar la sal regeneradora

Para obtener buenos resultados en el lavado, es indispensable verificar que el depósito de sal no esté nunca vacío. La sal regeneradora elimina la caliza del agua evitando que se deposite sobre la vajilla.

El depósito de sal está ubicado en la parte inferior del lavavajillas (ver Descripción) y se debe llenar:

- cuando, observando el tapón de sal, no se ve el flotador verde*;
- cuando en el panel de mandos se enciende el piloto FALTA DE SAL*;

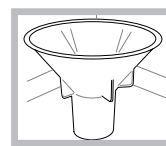

1. Extraiga el cesto inferior y desenrosque el tapón del depósito girando en sentido antihorario.

2. Sólo la primera vez que se utiliza: llene el depósito de agua hasta el borde.

3. Coloque el embudo* (ver la figura) y llene el depósito de sal hasta el borde (aproximadamente 1 kg); es normal que se derrame un poco de agua.

4. Saque el embudo*, elimine los residuos de sal de la boca de entrada; enjuague el tapón bajo el agua corriente antes de enroscarlo, colóquelo cabeza abajo y haga fluir el agua por las cuatro ranuras dispuestas en forma de estrella en la parte inferior del tapón. (Tapón de sal con flotador verde*)

Es aconsejable realizar esta operación cada vez que se carga la sal.

Cierre bien con el tapón para evitar que en el depósito entre detergente durante el lavado (podría dañarse irremediablemente el suavizador).

▲ Cuando sea necesario, cargue la sal antes de un ciclo de lavado para eliminar la solución salina derramada del recipiente de sal.

* Presente sólo en algunos modelos.

Mantenimiento y cuidados

ES

Interrumpir el agua y la corriente eléctrica

- Cierre el grifo de agua después de cada lavado para eliminar el riesgo de pérdidas.
- Desenchufe el aparato antes de limpiarlo y durante los trabajos de mantenimiento.

Limpiar el lavavajillas

- La superficie externa y el panel de control se pueden limpiar con un paño no abrasivo empapado en agua. No utilice disolventes ni productos abrasivos.
- Se pueden eliminar las manchas de la cuba interna con un paño empapado en agua y un poco de vinagre.

Evitar los malos olores

- Deje siempre semicerrada la puerta para evitar la estancación de humedad.
- Limpie regularmente las juntas perimétricas de la puerta y de las cubetas de detergente con una esponja húmeda. De este modo se evitarán estancamientos de comida que son los principales responsables del mal olor.

Limpiar los rociadores

Puede suceder que algunos residuos de comida se adhieran a los brazos rociadores y obstruyan los orificios por los que debe salir el agua: cada tanto es importante controlarlos y limpiarlos con un cepillo no metálico.

Ambos rociadores son desmontables.

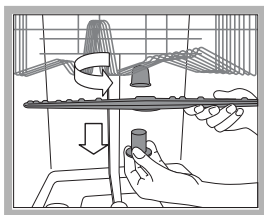

Para desmontar el rociador superior, es necesario desenroscar el casquillo de plástico girando en sentido antihorario. El rociador superior se vuelve a montar con los orificios dirigidos hacia arriba.

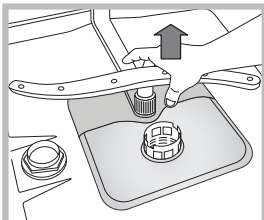

El rociador inferior se extrae tirándolo hacia arriba.

Limpeza del filtro de entrada de agua*

Si los tubos de agua son nuevos o permanecieron inactivos durante mucho tiempo, antes de realizar la conexión, haga correr el agua para verificar que sea límpida y que no contenga impurezas. Sin esta precaución, existe el riesgo de que el lugar por donde entra el agua se obstruya, dañando el lavavajillas.

⚠ Periódicamente limpie el filtro de entrada de agua colocado a la salida del grifo.

- Cierre el grifo de agua.
- Desenrosque el extremo del tubo de carga de agua, quite el filtro y límpielo delicadamente bajo un chorro de agua corriente.
- Introduzca nuevamente el filtro y enrosque el tubo.

Limpiar los filtros

El grupo filtrante está formado por tres filtros que eliminan del agua de lavado los residuos de alimentos y la vuelven a poner en circulación: para obtener buenos resultados en el lavado, es necesario limpiarlos.

⚠ Limpie los filtros regularmente.

⚠ El lavavajillas no se debe utilizar sin filtros o con el filtro desenganchado.

• Después de algunos lavados, controle el grupo filtrante y si es necesario límpielo con cuidado bajo el agua corriente y con la ayuda de un cepillo no metálico, respetando las siguientes instrucciones:

1. gire en sentido antihorario el filtro cilíndrico C y extráigalo (fig. 1).
2. Extraiga el cartucho del filtro B ejerciendo una ligera presión sobre las aletas laterales (Fig. 2);
3. Extraiga el plato del filtro de acero inoxidable A. (fig. 3).
4. Inspeccione el sumidero y elimine los residuos de comida. NO quite nunca la protección de la bomba de lavado (detalle de color negro) (fig. 4).

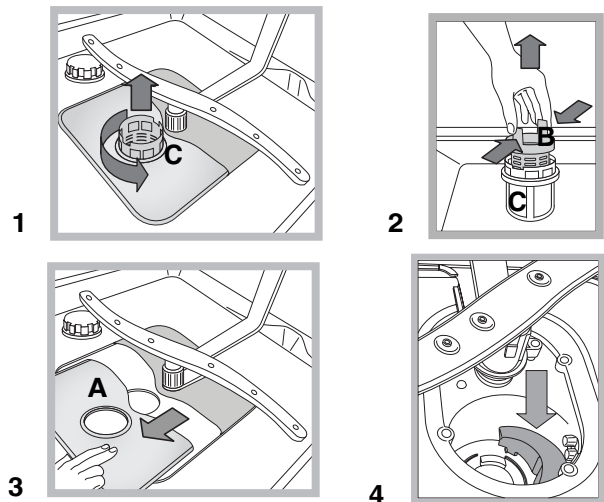

Después de la limpieza de los filtros, vuelva a montar el grupo filtrante y a colocarlo correctamente en su lugar. Esto es fundamental para el buen funcionamiento del lavavajillas.

Si se ausenta durante largos períodos

- Desenchufe el aparato y cierre el grifo de agua.
- Deje la puerta semicerrada.
- Al regresar, haga un lavado con el lavavajillas vacío.

* Presente sólo en algunos modelos.

Precauciones, consejos y Asistencia Técnica

 El aparato ha sido proyectado y fabricado en conformidad con las normas internacionales sobre seguridad. Estas advertencias se suministran por razones de seguridad y deben ser leídas atentamente.

Seguridad general

- Este electrodoméstico no puede ser utilizado por los niños ni por personas discapacitadas a nivel físico, sensorial o psíquico, así como con falta de experiencia o conocimiento del mismo, a menos que estén supervisados o capacitados al uso por parte de una persona responsable de su seguridad.
- Los niños requieren la supervisión de un adulto para evitar que jueguen con el electrodoméstico.
- El aparato ha sido fabricado para un uso de tipo no profesional en el interior de una vivienda.
- El aparato debe ser utilizado para el lavado de la vajilla de uso doméstico, sólo por personas adultas y según las instrucciones contenidas en este manual.
- El aparato no se debe instalar al aire libre, ni siquiera si el lugar está reparado porque es muy peligroso dejarlo expuesto a la lluvia o a las tormentas.
- No toque el lavavajillas si está descalzo.
- No desenchufe el aparato tirando del cable sino sujetando el enchufe.
- Es necesario cerrar el grifo de agua y desenchufar el aparato antes de realizar operaciones de limpieza y mantenimiento.
- En caso de avería, no acceda nunca a los mecanismos internos para intentar su reparación.
- No toque nunca la resistencia.
- No se apoye ni se siente sobre la puerta abierta: el aparato podría volcarse.
- La puerta no debe dejarse abierta porque puede significar un obstáculo con el que tropezar.
- Conserve el detergente y el abrillantador fuera del alcance de los niños.
- Los embalajes no son juguetes para los niños.

Eliminación

- Eliminación del material de embalaje: respete las normas locales para que los embalajes puedan ser reutilizados.
- La norma Europea 2002/96/CE sobre desechos de equipos eléctricos y electrónicos (RAEE), prevé que los electrodomésticos no se deben eliminar junto con los residuos sólidos urbanos normales. Los aparatos eliminados deben ser recogidos en forma separada para optimizar la tasa de recuperación y reciclado de materiales que los componen e impedir que provoquen daños a la salud y el medio ambiente. El símbolo del cesto tachado se encuentra en todos los productos para recordar la obligación de recolección separada.

Para mayor información sobre la correcta eliminación de los electrodomésticos, los poseedores de los mismos podrán dirigirse al servicio público encargado de la recolección o a los revendedores.

Ahorrar y respetar el medio ambiente

Ahorre agua y energía

- Ponga en funcionamiento el lavavajillas sólo con plena carga. A la espera de que la máquina esté llena, prevenga los malos olores con el ciclo Remojo (*ver Programas*).
- Seleccione un programa adecuado al tipo de vajilla y al grado de suciedad consultando la *Tabla de programas*:
 - para vajilla normalmente sucia utilice el programa Eco que garantiza un bajo consumo energético y de agua.
 - si la carga es poca, active la opción Media carga* (*ver Puesta en funcionamiento y uso*).
- Si el suministro de energía eléctrica prevé horarios de ahorro energético, realice los lavados en los horarios con tarifa reducida. La opción Comienzo retrasado* (*ver Puesta en funcionamiento y uso*) puede ayudar a organizar los lavados en ese sentido.

Detergentes sin fosfatos, sin cloro y que contengan enzimas

- Se aconseja usar detergentes sin fosfatos y sin cloro que son los más indicados para proteger el medio ambiente.
- Las enzimas desarrollan una acción particularmente eficaz con temperaturas próximas a los 50°C, por lo tanto, utilizando detergentes con enzimas se pueden elegir lavados a bajas temperaturas y obtener los mismos resultados que si se realizaran a 65°C.
- Para evitar derroches, dosifique bien el detergente, teniendo en cuenta las indicaciones del fabricante, la dureza del agua, el grado de suciedad y la cantidad de vajilla que debe lavar. Aún siendo biodegradables, los detergentes contienen elementos que alteran el equilibrio de la naturaleza.

Asistencia Técnica

Antes de llamar al Servicio de Asistencia Técnica:

- Verifique si la anomalía puede ser resuelta por Ud. mismo (*ver Anomalías y Soluciones*).
- Vuelva a poner en funcionamiento el programa para controlar si el inconveniente ha sido resuelto.
- Si no es así, llame al Servicio de Asistencia Técnica Autorizado.

 No llame nunca a técnicos no autorizados.

Comunique:

- el tipo de anomalía;
- el modelo de la máquina (Mod.);
- y el número de serie (S/N).

Esta información se encuentra en la placa de características ubicada en el aparato (*ver Descripción del aparato*).

* Presente sólo en algunos modelos.

Anomalías y soluciones

ES

Si el aparato presenta anomalías de funcionamiento, controle los siguientes puntos antes de llamar al Servicio de Asistencia Técnica.

Anomalías:	Posibles causas / Solución:
El lavavajillas no arranca	<ul style="list-style-type: none"> • El enchufe no está bien introducido en la toma de corriente o en la casa no hay corriente. • La puerta del lavavajillas no está bien cerrada. • Se ha seleccionado un Comienzo retrasado (<i>ver Puesta en funcionamiento y uso</i>).
El lavavajillas no descarga agua.	<ul style="list-style-type: none"> • El programa no ha terminado aún. • El tubo de descarga de agua está plegado (<i>ver Instalación</i>). • La descarga del lavamanos está obstruida. • El filtro está obstruido con residuos de comida.
El lavavajillas hace ruido.	<ul style="list-style-type: none"> • Los elementos de la vajilla se golpean entre sí o contra los rociadores. • Excesiva espuma: el detergente no está dosificado adecuadamente o no es adecuado para lavar en lavavajillas (<i>ver Puesta en funcionamiento y uso</i>).
En la vajilla y en los vasos quedan depósitos calcáreos o una pátina blanquecina.	<ul style="list-style-type: none"> • Falta la sal regeneradora o su regulación no es la adecuada para la dureza del agua (<i>ver Abrillantador y sal</i>). • El tapón del depósito de sal no está bien cerrado. • El abrillantador se ha terminado o la dosificación es insuficiente. • La vajilla es de material antiadherente.
En la vajilla y en los vasos quedan estrías o matices azulados.	<ul style="list-style-type: none"> • La dosis de abrillantador es excesiva.
La vajilla no queda bien seca.	<ul style="list-style-type: none"> • Se ha seleccionado un programa sin secado. • El abrillantador se ha terminado o la dosis es insuficiente (<i>ver Abrillantador y sal</i>). • La regulación del abrillantador no es la adecuada.
La vajilla no queda limpia.	<ul style="list-style-type: none"> • Los cestos están demasiado cargados (<i>ver Cargar los cestos</i>). • La vajilla no está bien distribuida. • Los rociadores no giran libremente. • El programa de lavado no es suficientemente energético (<i>ver Programas</i>). • Excesiva espuma: el detergente no está dosificado adecuadamente o no es adecuado para lavar en lavavajillas (<i>ver Puesta en funcionamiento y uso</i>). • El tapón del abrillantador no se ha cerrado correctamente. • El filtro está sucio u obstruido (<i>ver Mantenimiento y cuidados</i>). • Falta sal regeneradora (<i>ver Abrillantador y sal</i>).
El lavavajillas no carga agua / Alarma por grifo cerrado. (centellean los pilotos Secado y Fin).	<ul style="list-style-type: none"> • Falta agua en la red hídrica. • El tubo de carga de agua está plegado (<i>ver Instalación</i>). • Abra el grifo y el aparato comenzará a funcionar en pocos minutos. • El aparato se ha bloqueado porque no se ha intervenido al sonar* la alarma. (* Presente sólo en algunos modelos.) • Apague la máquina con el botón ENCENDIDO/APAGADO, abra el grifo y después de 20 segundos vuelva a encenderla presionando el mismo botón. Vuelva a programar la máquina y póngala en funcionamiento.
Alarma por avería en la electroválvula de carga de agua (centellean los pilotos Secado).	<ul style="list-style-type: none"> • Apague la máquina presionando el botón ENCENDIDO/APAGADO y vuelva a encenderla después de un minuto. Si la alarma continúa, cierre el grifo de agua para evitar inundaciones, desenchufe el aparato y llame al Servicio de Asistencia Técnica.
Alarma por el tubo de carga de agua / Filtro de entrada de agua obstruido (centellean los pilotos Lavado, Secado y Fin).	<ul style="list-style-type: none"> • Apague la máquina presionando el botón ENCENDIDO/APAGADO. Cierre el grifo de agua para evitar inundaciones y desenchufe el aparato. Controle que el filtro de entrada de agua no esté obstruido con impurezas. (<i>ver el capítulo "Mantenimiento y Cuidados"</i>)

PL

Polski, 25

LSF 712

PL

Spis treści

Instalacja, 26-27

Ustawianie i poziomowanie
Podłączenie do sieci wodnej i elektrycznej
Ostrzeżenia dotyczące pierwszego mycia
Dane techniczne

Opis urządzenia, 28

Widok ogólny
Panel sterowania

Napełnianie koszy, 29

Kosz dolny
Kosz na sztućce
Kosz górny

Uruchomienie i użytkowanie, 30-31

Uruchomienie zmywarki
Dozowanie środka myjącego
Opcje mycia

Programy, 32

Tabela programów

Nabłyszczacz i sól regeneracyjna, 33

Dozowanie środka nabłyszczającego
Dozowanie soli regeneracyjnej

Konserwacja i utrzymanie, 34

Wyłączanie wody i prądu elektrycznego
Czyszczenie zmywarki
Unikanie powstawania brzydkich zapachów
Czyszczenie spryskiwaczy
Czyszczenie filtra dopływu wody
Czyszczenie filtrów
W przypadku dłuższej nieobecności

Środki ostrożności, zalecenia i Serwis Techniczny, 35

Ogólne zasady bezpieczeństwa
Usuwanie odpadów
Oszczędność i ochrona środowiska
Przed zwróceniem się do Serwisu Technicznego

Anomalie i środki zaradcze, 36

Instalacja

PL

⚠ Należy zachować niniejszą książeczkę, aby móc z niej korzystać w każdej chwili. W przypadku sprzedaży, odstąpienia lub przeniesienia zmywarki, upewnij się, że instrukcja obsługi pozostała razem z urządzeniem.

⚠ Należy uważnie przeczytać instrukcję: zawiera ona ważne informacje dotyczące instalacji, obsługi i bezpieczeństwa.

⚠ W przypadku przenoszenia należy trzymać urządzenie w pozycji pionowej; w razie konieczności przechylić je do tyłu.

Ustawianie i poziomowanie

1. Rozpakować urządzenie i sprawdzić czy nie uległo uszkodzeniu podczas transportu.
W przypadku stwierdzenia uszkodzeń nie podłączać go i powiadomić sprzedawcę.
2. Ustawić zmywarkę tak, aby jej boki lub tył przylegały do sąsiadujących z nią mebli lub do ściany. Urządzenie może też zostać zabudowane pod jednolitym blatem kuchennym* (patrz karta montażowa).
3. Ustawić zmywarkę na równym i twardym podłożu. Skompensować nierówności odkręcając lub dokręcając przednie nóżki aż urządzenie znajdzie się w pozycji poziomej. Dokładne wypoziomowanie nadaje stabilność i pozwala uniknąć wibracji, hałasu oraz przesuwania się zmywarki.
- 4*. Aby wyregulować wysokość tylnej nóżki, należy przekręcić sześciokątną tuleję w kolorze czerwonym, znajdującą się w dolnej, przedniej, środkowej części zmywarki za pomocą klucza sześciokątnego 8 mm, obracając ją w kierunku zgodnym z ruchem wskazówek zegara, aby zwiększyć wysokość i w kierunku przeciwnym do ruchu wskazówek zegara, aby ją zmniejszyć (patrz karta instrukcji zabudowy załączona do dokumentacji).

Podłączenie do sieci wodnej i elektrycznej

⚠ Przystosowanie instalacji elektrycznej oraz hydraulicznej powinno być dokonywane wyłącznie przez wykwalifikowany personel.

⚠ Zmywarka nie powinna być ustawiona na przewodach rurowych ani na kablu zasilania elektrycznego.

⚠ Urządzenie powinno być podłączone do sieci wodociągowej przy zastosowaniu nowych przewodów rurowych.
Nie należy ponownie wykorzystywać starych przewodów.

Przewody doprowadzające (A) i odprowadzające (B) wodę oraz przewód zasilania elektrycznego mogą być skierowane w prawo lub w lewo, aby umożliwić jak najlepszą instalację (patrz rysunek).

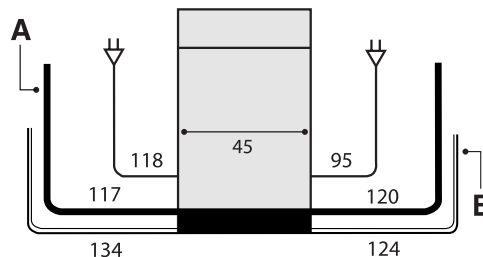

Podłączenie przewodu doprowadzającego wodę

- Do króćca zimnej wody: dobrze przykręcić przewód doprowadzający do kurka z końcówką gwintowaną 3/4 gaz; przed dokręceniem spuścić wodę aż stanie się przejrzysta, aby ewentualne zanieczyszczenia nie zatkały urządzenia.
- Do króćca ciepłej wody: w przypadku instalacji centralnego ogrzewania zmywarka może być zasilana ciepłą wodą z sieci, o ile jej temperatura nie przekracza 60°C.
Przykręcić przewód do kurka zgodnie z opisem dla króćca zimnej wody.

⚠ Jeśli długość przewodu doprowadzającego jest niewystarczająca, należy zwrócić się do specjalistycznego sklepu lub do autoryzowanego technika (patrz *Serwis Techniczny*).

⚠ Ciśnienie wody powinno mieścić się w zakresie wartości podanych w tabeli danych technicznych (patrz obok).

⚠ Należy zwrócić uwagę, aby na przewodzie nie było zgięć ani zwężeń.

Zabezpieczenie przed zalaniem

Aby zagwarantować, że nie dojdzie do zalania, zmywarka:

- wyposażona jest w system przerywający dopływ wody w przypadku pojawienia się nieprawidłowości w działaniu lub wewnętrznych wycieków.

Niektóre modele wyposażone są w dodatkowe urządzenie zabezpieczające *New Acqua Stop**, które gwarantuje ochronę przed zalaniem również w przypadku pęknięcia przewodu doprowadzającego wodę.



UWAGA: NIEBEZPIECZNE NAPIĘCIE!

Przewód doprowadzający wodę nie może być w żadnym wypadku cięty, gdyż zawiera on elementy znajdujące się pod napięciem.

* Tylko w niektórych modelach.

Podłączenie przewodu odprowadzającego wodę

Podłączyć przewód odprowadzający, nie zginając go, do przewodu kanalizacyjnego o średnicy minimum 4 cm. Ewentualnie oprzeć go o krawędź umywalki lub wanny, wolny koniec przewodu odprowadzającego nie powinien być zanurzony w wodzie.

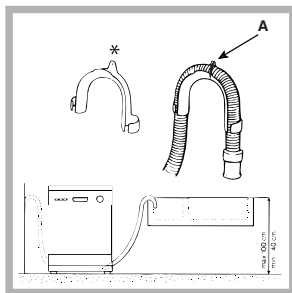

Specjalne plastikowe kolanko* ułatwia optymalne ułożenie przewodu: dokładnie przymocować kolanko do ściany, aby uniknąć przesuwania się przewodu i wylewania wody poza odpływ kanalizacyjny. Część rury oznaczona literą A powinna znajdować się

na wysokości między 40 a 100 cm od ziemi (patrz rysunek).

⚠ Nie zaleca się stosowania przewodów przedłużających.

Podłączenie do sieci elektrycznej

Przed włożeniem wtyczki do gniazdka należy się upewnić, czy:

- gniazdko ma odpowiednie uziemienie i odpowiada obowiązującym przepisom;
- gniazdko jest w stanie wytrzymać maksymalne obciążenie mocy urządzenia, wskazane na tabliczce znamionowej umieszczonej na wewnętrznej obudowie drzwi (patrz rozdział Opis zmywarki);
- napięcie zasilania odpowiada wartościom podanym na tabliczce znamionowej umieszczonej na wewnętrznej obudowie drzwi;
- gniazdko jest kompatybilne z wtyczką urządzenia. W przeciwnym wypadku należy zlecić wymianę wtyczki autoryzowanemu technikowi (patrz Serwis Techniczny); nie stosować przedłużaczy ani rozgałęźników.

⚠ Po zainstalowaniu urządzenia przewód zasilania elektrycznego oraz gniazdko elektryczne powinny być łatwo dostępne.

⚠ Przewód nie powinien być powyginany ani zgnieciony.

⚠ Przewód powinien być okresowo sprawdzany i wymieniany wyłącznie przez autoryzowanych techników (patrz Serwis Techniczny).

⚠ Producent nie ponosi żadnej odpowiedzialności w przypadku nieprzestrzegania tych zasad.



Pasek antykondensacyjny*

Po zabudowaniu zmywarki otworzyć drzwi i przykleić przezroczysty pasek samoprzylepny pod drewnianym blatem, aby zabezpieczyć go przed ewentualnymi skroplinami.

Ostrzeżenia dotyczące pierwszego mycia

Po zainstalowaniu, tuż przed pierwszym zmywaniem, napełnić do końca wodą pojemnik na sól, a następnie dodać około 1 kg soli (patrz rozdział Środek nabyliczający i sól regeneracyjna): to normalne, że woda przelewa się. Wybrać stopień twardości wody (patrz rozdział Środek nabyliczający i sól regeneracyjna). - Po wsypaniu lampka kontr. BRAK SOLI* zgaśnie.

⚠ Nie napełnienie pojemnika na sól może spowodować uszkodzenie zmiękczacza wody i elementu grzewczego.

Dane Techniczne	
Wymiary	szerokość cm 45 wysokość cm 85 głębokość cm 60
Pojemność	10 nakryć standardowych
Ciśnienie wody zasilania	0,05÷ 1MPa (0,5 ÷ 10 bar) 7,25 psi – 145 psi
Napięcie zasilania elektrycznego	Patrz tabliczka danych technicznych
Całkowita moc pochłaniana	Patrz tabliczka danych technicznych
Bezpiecznik topikowy	Patrz tabliczka danych technicznych
  AIO77 	Niniejsze urządzenie zostało wyprodukowane zgodnie z następującymi dyrektywami unijnymi: -2006/95/CEE z dn.16/01/2007 (o Niskim Napięciu) wraz z późniejszymi zmianami - 89/336/CEE z 03/05/89 (o Zgodności Elektromagnetycznej) wraz z późniejszymi zmianami. - 97/17 CE (Nakładanie etykietek) - 2002/96/ CE

* Tylko w niektórych modelach.

Opis urządzenia

PL

Widok ogólny

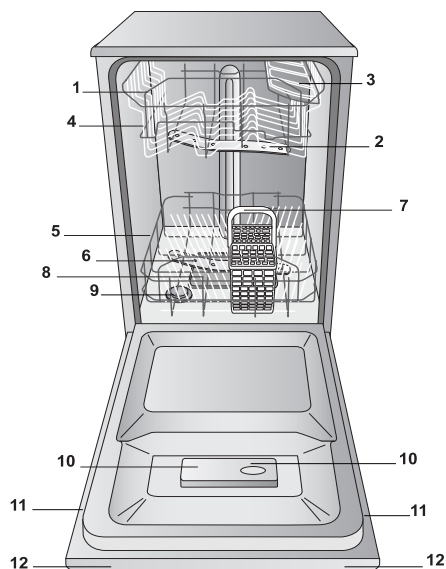

1. Kosz górny
2. Spryskiwacz górny
3. Półeczki
4. Regulacja wysokości kosza
5. Kosz dolny
6. Spryskiwacz dolny
7. Kosz na sztućce
8. Filtr zmywania
9. Pojemnik na sól
10. Pojemniki na środek myjący i nabłyszczający
11. Tabliczka znamionowa
12. Panel sterowania***

Panel sterowania

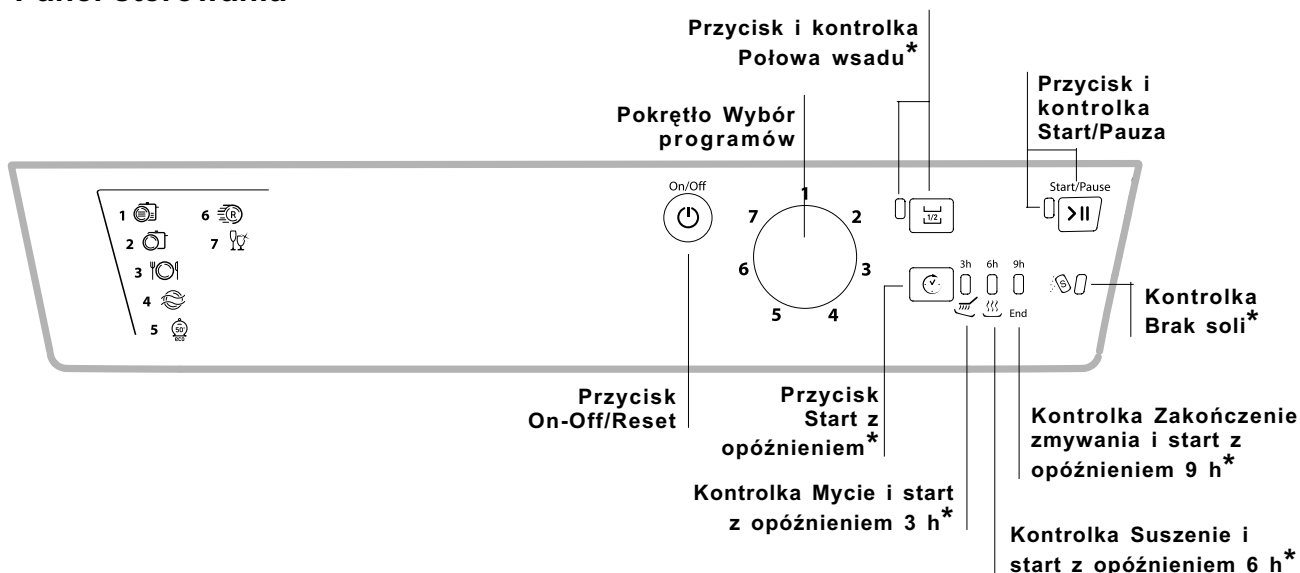

***Tylko dla modeli do całkowitej zabudowy.

* Tylko w niektórych modelach.

Numery i rodzaje programów zmieniają się w zależności od modelu zmywarki.

Napełnianie koszy

⚠ Przed napełnieniem koszy usunąć z naczyń resztki żywności i opróżnić szklanki oraz kieliszki z pozostałych w nich płynów. Ustawić naczynia w taki sposób, aby nie poruszały się i nie przewracały się.

Po napełnieniu koszy sprawdzić czy spryskiwacze obracają się swobodnie.

Kosz dolny

W dolnym koszu można umieszczać garnki, pokrywki, talerze, salaterki, sztućce itp. według *Przykładów napełniania*.

Duże garnki oraz pokrywki najlepiej ustawiać po bokach kosza, uważając, aby nie zablokować obrotów górnego spryskiwacza.

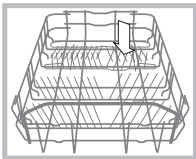

Niektóre modele zmywarek wyposażone są w pochylne półki*, można je ustawiać w pozycji pionowej do wkładania talerzy lub w pozycji poziomej do wkładania garnków i salatek.

Kosz na sztućce

Kosz na sztućce może być różnego rodzaju w zależności od modelu zmywarki. Kosz na sztućce ma być ustawiony w pozycji przedniej w dolnym koszu, wsunięty pomiędzy stałe prowadnice, lub w koszu górnym w przypadku, kiedy wykonuje się mycie z połową ładunku (w sposób przewidziany dla takiej opcji).

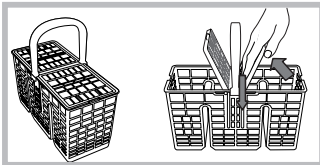

- Wyposażony jest w przesuwne pałeczki, które umożliwiają optymalne ułożenie sztućców.

⚠ Noże i ostro zakończone narzędzia należy układać w koszu na sztućce tak, aby ich ostre końce były skierowane w dół, lub też umieszczać je na wysuwanych półeczkach górnego kosza w pozycji poziomej.

Przykłady rozmieszczenia kosza na sztućce

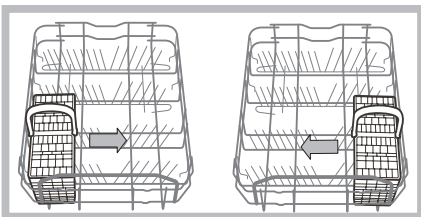

Kosz górny

Umieszczać w nim naczynia delikatne i lekkie: szklanki, filiżanki do herbaty i kawy, talerzyki, płaskie salaterki, patelnie, niskie lekko zabrudzone garnki, według *Przykładów napełniania*.

• Filiżanki i kubeczki, Długie i ostre noże, sztućce codzienne: układać je na półeczkach**.

Półeczki o różnym nachyleniu*

- Nachylenie pozwala na uzyskanie jak największej przestrzeni w koszu górnym, aby ustawić lamki o różnej długości nóżek i aby polepszyć wyniki suszenia.

* Tylko w niektórych modelach.

** Zmienne co do ilości i położenia.

Nachylenie A

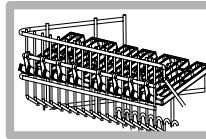

Nachylenie B

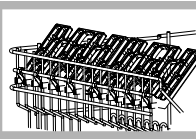

Nachylenie C

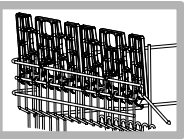

- Podnieść półeczkę, przesunąć lekko i ustawić w dowolnym nachyleniu.

Regulowanie wysokości górnego kosza

Aby ułatwić układanie naczyń, górny kosz można ustawić na górze albo na dole.

⚠ Lepiej wyregulować wysokość górnego kosza gdy **KOSZ JEST PUSTY**.

Nigdy nie podnosić ani nie opuszczać kosza tylko z jednej strony.

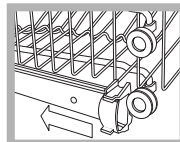

otworzyć blokady prowadnic kosza po prawej i lewej stronie i wyjąć kosz; umieścić go wyżej lub niżej, przesunąć go po prowadnicach aż do zaskoczenia przednich kółeczek i zamknąć blokady (*patrz rysunek*).

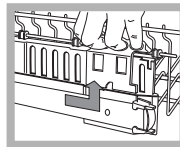

Jeśli kosz wyposażony jest w uchwyty **Dual Space*** (*patrz rysunek*), wysunąć górny kosz aż do ogranicznika, po czym przesunąć w górę lub w dół uchwyty znajdujące się po bokach kosza; podczas opuszczania kosza należy go

przytrzymać.

Przykłady napełniania górnego kosza

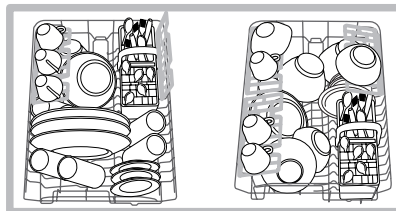

Przykłady napełniania dolnego kosza

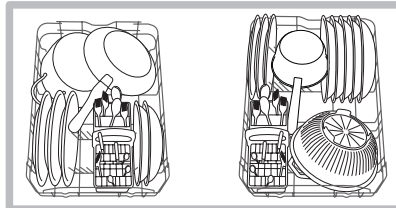

Sztuce nieodpowiednie do mycia w zmywarce

- Przedmioty drewniane, z uchwytami drewnianymi lub rogowymi albo z częściami klejonymi.
- Przedmioty z aluminium, miedzi, mosiądzu, cyny lub stopów cyny.
- Naczynia z tworzyw sztucznych nieodporne na działanie temperatury.
- Porcelana antyczna lub ręcznie malowana.
- Srebra antyczne. Natomiast srebra nieantyczne można myć przy pomocy programu delikatnego, upewniwszy się wcześniej, że nie stykają się one z innymi metalami.

⚠ Zaleca się używanie naczyń nadających się do mycia w zmywarce.

Uruchomienie i użytkowanie

PL

Uruchomienie zmywarki

1. Otworzyć zawór dopływu wody.
2. Nacisnąć przycisk ON-OFF: wszystkie kontrolki znajdujące się na panelu sterowania włączą się na kilka sekund.
3. Otworzyć drzwiczki i umieścić we właściwym pojemniku odpowiednią ilość środka myjącego (patrz poniżej).
4. Napełnić kosze (patrz Napełnianie koszy) i zamknąć drzwiczki.
5. Wybrać program, obracając pokrętkę WYBÓR PROGRAMU w kierunku zgodnym z ruchem wskazówek zegara: ustawić wskaźnik znajdujący się na pokrętkle na numerze lub na symbolużądanego programu. Kontrolka odpowiadająca przyciskowi START/PAUZA zacznie pulsować.
6. Wybrać opcje zmywania* (patrz obok).
7. Włączyć naciskając przycisk START, kontrolka przestanie pulsować i będzie świecić stałym światłem. Włączenie się kontrolki zmywania informuje o rozpoczęciu programu.
8. Pod zakończeniu programu włącza się kontrolka KONIEC (stałe, światło). Wyłączyć urządzenie naciskając przycisk ON-OFF, zamknąć zawór wody i wyjąć wtyczkę z gniazdka.
9. Przed wyjęciem naczyń odczekać kilka minut, aby uniknąć poparzenia się. Rozładować kosze, zaczynając od dolnego.

⚠ - Aby obniżyć zużycie energii elektrycznej, w niektórych warunkach NIE użytkowania, maszyna automatycznie wyłączy się.

Zmiana programu w trakcie jego trwania

W przypadku wyboru niewłaściwego programu możliwa jest jego zmiana, pod warunkiem, że został on uruchomiony przed chwilą: aby po włączeniu zmywania zmienić wybrany cykl, należy wyłączyć urządzenie naciskając dłużej przycisk ON/OFF/Reset, ponownie je włączyć tym samym przyciskiem i dokonać wyboru nowego programu oraz opcji.

Dokładanie dodatkowych naczyń

Nacisnąć przycisk Start/Pauza, (światło przycisku pulsuje). Otworzyć drzwi, uważając na wydobywającą się parę, i włożyć naczynia. Zamknąć drzwi i nacisnąć przycisk Start/Pauza (światło stałe): cykl zostanie wznowiony.

⚠ Po naciśnięciu przycisku Start/Pauza w celu zatrzymania urządzenia następuje przerwanie zarówno programu, jak i opóźnionego Startu*, jeśli jest on ustawiony.

W tej fazie zmiana programu nie jest możliwa.

Przypadkowe zatrzymanie

Jeśli podczas zmywania drzwi zostaną otwarte lub wystąpi przerwa w dopływie prądu, program zostanie przerwany. Z chwilą zamknięcia drzwi lub przywrócenia dopływu prądu program jest kontynuowany od momentu, w którym został przerwany.

Dozowanie środka myjącego

Dobry rezultat mycia zależy również od właściwego dozowania środka myjącego, jego nadmierna ilość nie zwiększa skuteczności mycia, powoduje natomiast zanieczyszczenie środowiska.

⚠ Należy używać wyłącznie środka myjącego do zmywarek.

⚠ NIE UŻYWAĆ środków do mycia ręcznego.

⚠ Nadmiar środka myjącego może być powodem pozostania piany po zakończeniu cyklu.

⚠ Używanie tabletek dozwolone jest tylko w tych maszynach gdzie jest opcja TABLETKI WIELOFUNKCYJNE.

⚠ Najlepsze efekty mycia i suszenia można osiągnąć używając środków myjących w proszku, środków nabliyszczających w płynie oraz soli.

pojemnik A: Środek do mycia

pojemnik B: Środek do mycia wstępnego

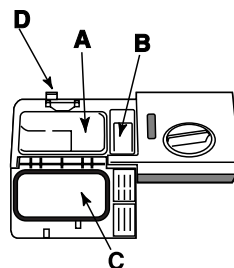

1. Otworzyć pokrywę C, naciskając przycisk D.

2. Dodać odpowiednią ilość środka myjącego podaną w Tabeli programów:

- w proszku: pojemniki A i B.
- tabletki: kiedy program wymaga 1 tabletki, umieścić ją w pojemniku A i zamknąć

pokrywę; kiedy wymaga 2, umieścić drugą na dnie komory.

3. Usunąć pozostałości środka myjącego z krawędzi pojemnika i zamknąć pokrywę tak, aby się zatrzasnęła.

* Tylko w niektórych modelach.

Opcje zmywania*

OPCJE mogą być ustawiane, zmieniane lub kasowane dopiero po dokonaniu wyboru programu zmywania i przed naciśnięciem przycisku Start/Pauza.

Możliwy jest wybór tylko tych opcji, które są zgodne z rodzajem wybranego programu. Jeśli jakaś opcja nie jest zgodna z wybranym programem, (*patrz tabela programów*) jej czerwona dioda pulsuje szybko 3 razy.

Jeśli wybrana zostanie opcja niezgodna z wcześniej ustawioną opcją lub programem, dioda niezgodnej opcji pulsuje 3 razy i gaśnie, natomiast dioda ostatnio wybranego ustawienia pozostaje włączona.

Aby anulować błędnie wybraną opcję, należy ponownie nacisnąć jej przycisk.

Start z opóźnieniem

Start programu można opóźnić o **3, 6, 9** godzin.

Po wybraniu odpowiedniego programu zmywania i ewentualnie innych opcji wybrać Opóźnienie startu, wielokrotnie naciskając przycisk **Opóźnienie startu**; zaczną migać kontrolki **Zmywanie (3 godziny)**, **Suszenie (6 godzin)** i **Koniec (9 godzin)**.

Ponowne naciśnięcie przycisku Opóźnienie startu powoduje wyłączenie opcji.

Po dokonaniu wyboru i naciśnięciu przycisku Start/Pauza zacznie się odliczanie wsteczne, będzie migać wybrany czas opóźnienia, a przycisk Start/Pauza przestanie migać (światło ciągłe).

Po upływie określonego czasu kontrolka opóźnienia przestanie migać (światło ciągłe) i nastąpi uruchomienie programu.

 **Nie można nastawić Opóźnienia startu po rozpoczęciu cyklu.**

Połowa wsadu

Jeśli naczyń jest niewiele, można wykonać mycie z połową wsadu, oszczędzając wodę, energię i środek myjący. Wybrać program, nacisnąć przycisk POŁOWA WSADU: zaświeci się kontrolka.

 **Należy pamiętać, aby zmniejszyć o połowę ilość środka myjącego.**

 **Najlepiej stosować środek myjący w proszku.**

 **Ta opcja nie jest dostępna z programem: Szybki.**

Tabela opcji	A	B
	Start z opóźnieniem	Połowa wsadu
1. Intensywny	Tak	Tak
2. Normalny	Tak	Tak
3. Codzienny	Tak	Tak
4. Namaczanie	Tak	Tak
5. Eko	Tak	Tak
6. Szybki	Tak	Nie
7. Kryształowy	Tak	Tak







* Tylko w niektórych modelach.

Programy

PL

⚠ Jeśli naczynia są mało zabrudzone lub zostały uprzednio spłukane wodą, należy znacznie zmniejszyć ilość środka myjącego.

⚠ Numery i rodzaje programów zmieniają się w zależności od modelu zmywarki.

Wskazówki ułatwiające wybór programu	Program	Środek myjący (A) = pojemnik A (B) = pojemnik B			Programy z suszeniem	Opcje	Czas trwania programu (tolerancja ±10%) Godz. Min.
		proszek	płyn	tabletki			
Bardzo brudne naczynia i garnki (nie stosować do mycia delikatnych naczyń).	 1. Intensywny	25 g (A)	25 ml (A)	1 (A)	Tak	A-B	2:25'
Normalnie zabrudzone naczynia i garnki. Program standardowy codzienny.	 2. Normalny	21 g (A) 4 g (B)	21 ml (A) 4 ml (B)	1 (A)	Tak	A-B	1:50'
Zwykłe codzienne zabrudzenia w niewielkiej ilości. (4 nakrycia + 1 garnek + 1 patelnia)	 3. Codzienny	25 g (A)	25 ml (A)	1 (A)	Nie	A-B	1:00'
Mycie wstępne w oczekiwaniu na uzupełnienie wsadu zmywarki po następnym posiłku.	 4. Namaczanie	Nie	Nie	Nie	Nie	A-B	0:08'
Mycie ekologiczne przy niskim zużyciu energii, odpowiednie dla naczyń i garnków.	 5. Eco*	25 g (A)	25 ml (A)	1 (A)	Tak	A-B	2:35'
Szybki i oszczędny cykl do mycia mało zabrudzonych naczyń, zaraz po ich użyciu. (2 talerze + 2 szklanki + 4 sztućce + 1 garnek + 1 mała patelnia)	 6. Szybki	21 g (A)	21 ml (A)	1 (A)	Nie	A	0:35'
Szybki i oszczędny cykl do mycia delikatnych naczyń, mniej odpornych na wysokie temperatury, zaraz po ich użyciu. (kieliszków Kosh górny + delikatne talerze Kosh dolny).	 7. Kryształ	25 g (A)	25 ml (A)	1 (A)	Tak	A-B	1:35'

Uwaga:

Aby ułatwić dozowanie środka myjącego, warto wiedzieć, że:

1 łyżka kuchenna = 15 gramów proszku = około 15 ml płynu - 1 łyżeczka kuchenna = 5 gramów proszku = około 5 ml płynu

Najlepsza skuteczność zmywania i suszenia programu „Codzienny - Błyskawiczny” otrzymuje się zwykle jeśli wkłada się właściwą ilość naczyń.

* Program Eko, zgodny z normą EN-50242, trwa dłużej niż inne programy, jednak to on zapewnia najmniejsze zużycie energii, a ponadto jest przyjazny dla środowiska.

Uwaga dla Laboratoriów Testowych: Żądania o szczegółowe informacje dotycząc warunków testów komparacyjnych EN należy kierować na adres: ASSISTENZA_EN_LVS@indesitcompany.com

Środek nablyszczający i sól regeneracyjna

⚠ Stosować wyłącznie produkty przeznaczone do zmywarek.

Nie używać soli spożywczej lub przemysłowej ani środków do mycia ręcznego.

Należy przestrzegać wskazówek znajdujących się na opakowaniu.

⚠ W przypadku stosowania produktu wielofunkcyjnego nie jest konieczne dodawanie środka nablyszczającego, **zaleca się natomiast dodać sól, zwłaszcza gdy woda jest twarda lub bardzo twarda. Należy przestrzegać wskazówek znajdujących się na opakowaniu.**

⚠ Gdy nie dodaje się ani soli, ani środka nablyszczającego jest rzeczą normalną, że lampki kontrolne BRAK SOLI* i BRAK ŚRODKA NABLYSZCZAJACEGO* będą nadal świeciły się.

Dozowanie środka nablyszczającego

Środek nablyszczający ułatwia suszenie naczyń, usuwając wodę z ich powierzchni, dzięki czemu nie powstają na nich zacieki ani plamy.

Zbiornik na środek nablyszczający powinien być napełniony:

- gdy na panelu kontrolnym pulsuje lampka kontrolna BRAK ŚRODKA NABLYSZCZAJACEGO*;

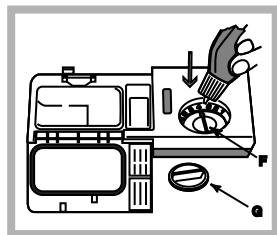

1. Otworzyć pojemnik obracając korek (G) w kierunku przeciwnym do ruchu wskazówek zegara.

2. Wlać środek nablyszczający uważając, aby się nie przelał. Jeśli jednak tak się zdarzy, szybko wytrzeć plamę suchą szmatką.

3. Zakręcić korek.

Nie należy NIGDY wlewać środka nablyszczającego bezpośrednio do wnętrza komory zmywania.

Regulacja dozowania środka nablyszczającego

W przypadku niezadawalających wyników zmywania lub suszenia można wyregulować dozowanie środka nablyszczającego. Przy pomocy śrubokręta obracać regulatorem (F), wybierając jedno spośród 6 położen (regulacja fabryczna to 4):

- jeśli na naczyniach pozostają smugi, należy ustawić regulator na niższą wartość (1-3).
- jeśli pozostają krople wody lub plamy wapiennego osadu, należy ustawić regulator na wyższą wartość (4-6).

Ustawianie twardości wody

Każda zmywarka wyposażona jest w zmiękczaczy wody, który przy wykorzystaniu soli regeneracyjnej, właściwej dla danego rodzaju zmywarki, zapewnia odwapnioną wodę do mycia naczyń.

Ta zmywarka posiada regulację, dzięki której można ograniczyć zanieczyszczenie środowiska i zoptymalizować wyniki mycia, dostosowując program zmywania do stopnia twardości wody. Wartość ta dostępna jest w przedsiębiorstwie, które dostarcza wodę pitną.

- Wyłączyć urządzenie za pomocą przycisku ON/OFF i otworzyć drzwiczki.

- Ustawić pokrętkę WYBÓR PROGRAMU najpierw na programie 5, następnie na 1 i ponownie na 5.

- Nacisnąć przycisk ON/OFF, kontrolki faz cyklu pulsują.; teraz można wybrać poziom twardości wody. Każdemu programowi odpowiada poziom twardości:

Np.: Program 1, poziom twardości 1

Program 2, poziom twardości 2, itd.... maksymalnie do 5*poziomów. (Odkamieniacz jest fabrycznie nastawiony na poziomie 3).

- Aby wyjść z funkcji odczekać kilka sekund, nacisnąć przycisk opcji* lub włączyć urządzenie za pomocą przycisku ON/OFF.

Również w przypadku stosowania tabletek wielofunkcyjnych pojemnik z solą musi być napełniony.

Tabela Twardości Wody						
°dH		°fH		mmol/l		poziom
0	6	0	10	0	1	1
6	11	11	20	1,1	2	2
12	17	21	30	2,1	3	3
17	34	31	60	3,1	6	4
34	50	61	90	6,1	9	5*

Od 0°f do 10°f nie należy stosować soli.
* tym ustawieniem czas trwania cykli może lekko przedłużyć się.

(°dH = twardość w stopniach niemieckich - °fH = twardość w stopniach francuskich - mmol/l = millimol/litr)

Dozowanie soli regeneracyjnej

W celu uzyskania dobrych wyników zmywania należy dbać o to, aby pojemnik na sól nigdy nie był pusty. Sól regenerująca eliminuje wapń z wody, nie dopuszczając do powstawania osadów na naczyniach.

Pojemnik na sól znajduje się w dolnej części zmywarki (*patrz Opis*) i powinien być napełniany:

- gdy zielony pływak* jest niewidoczny podczas obserwacji korka soli;

- gdy na panelu kontrolnym pulsuje lampka kontrolna BRAK ŚRODKA NABLYSZCZAJACEGO*;

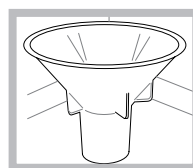

1. Wyjąć dolny i odkręcić korek zbiornika w kierunku przeciwnym do ruchu wskazówek zegara.

2. Tylko za pierwszym razem: Napełnić do pełna zbiornik wodą.

3. Ustawić lejek* (patrz rysunek) i

napełnić zbiornik solą po samą krawędź (około 1 kg); wyciek wody jest normalnym zjawiskiem.

4. Wyciągnąć lejek*, usunąć sól z zewnętrznej części otworu zbiornika; przed zakręceniem należy korek wypłukać pod bieżącą wodą, ustawić główkę w dół po to, aby wyciekła woda z czterech szpar znajdujących się w formie gwiazdy pod korkiem.

Zaleca się wykonania tej czynności po każdorazowym dosypywaniu soli.

Zamknąć dokładnie korek tak, aby podczas mycia detergent nie dostał się do zbiornika (mogłoby to zniszczyć nieodwracalnie odwapniacz).

⚠ W razie konieczności wsypać sól przed cyklem mycia, aby usunąć roztwór soli, który wypłynął z pojemnika.

* Tylko w niektórych modelach.

Konserwacja i utrzymanie

PL

Wyłączenie wody i prądu elektrycznego

- Zakreślać zawór wody po każdym zmywaniu, aby uniknąć niebezpieczeństwa wycieków.
- Wyjmować wtyczkę z kontaktu przed przystąpieniem do czyszczenia urządzenia oraz podczas czynności konserwacyjnych.

Czyszczenie zmywarki

- Obudowa zewnętrzna i panel sterowania mogą być czyszczone miękką ściereczką zwilżoną wodą. Nie należy stosować rozpuszczalników ani środków ściernych.
- Ewentualne plamy w komorze wewnętrznej można czyścić przy pomocy szmatki zmoczonej w roztworze wody i niewielkiej ilości octu.

Unikanie powstawania brzydkich zapachów

- Pozostawiać drzwi zmywarki zawsze przyknięte, aby uniknąć osadzania się wilgoci.
- Regularnie czyścić obwodowe uszczelki drzwi oraz pojemniki na środek myjący przy pomocy wilgotnej gąbki. Pozwoli to uniknąć osadzania się resztek żywności, które są główną przyczyną powstawania przykrych zapachów.

Czyszczenie spryskiwaczy

Może się zdarzyć, że resztki żywności pozostaną na spryskiwaczach, zatykając otwory, przez które wydostaje się woda: od czasu do czasu dobrze jest je sprawdzać i czyścić przy pomocy niemetalowej szczoteczki.

Obydwa spryskiwacze są demontowalne.

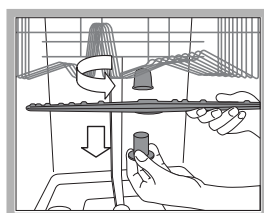

Aby zdemontować górny spryskiwacz, należy odkręcić plastikowy pierścień, obracając go w kierunku przeciwnym do ruchu wskazówek zegara. Górny zraszacz należy zamontować z otworami skierowanymi do góry.

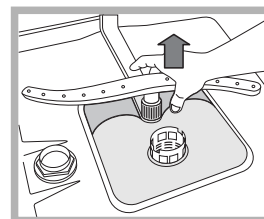

Dolny zraszacz wyciąga się pociągając go w kierunku do góry.

Czyszczenie filtra dopływu wody*

Jeśli rury sieci wodociągowej są nowe lub nie były używane przez dłuższy czas, przed podłączeniem zmywarki należy odkręcić wodę i odczekać, aż będzie ona przejrzysta i wolna od zanieczyszczeń. Jeśli rury sieci wodociągowej są nowe lub nie były używane przez dłuższy czas, przed podłączeniem zmywarki należy odkręcić wodę i odczekać, aż będzie ona przejrzysta i wolna od zanieczyszczeń.

⚠ Od czasu do czasu czyścić filtr dopływu wody znajdujący się na wyjściu zaworu.

- Zamknąć zawór wody.
- Po zamknięciu zaworu należy odkręcić końcówkę przewodu doprowadzającego wodę do zmywarki, wyjąć filtr i delikatnie umyć go pod bieżącą wodą.
- Następnie ponownie włożyć filtr i zakręcić przewód.

Czyszczenie filtrów

Zespół filtrujący składa się z trzech filtrów, które oczyszczają wodę wykorzystywaną do mycia z resztek żywności i ponownie wprowadzają ją do obiegu: w celu zapewnienia dobrych rezultatów mycia konieczne jest ich czyszczenie.

⚠ Czyścić filtry regularnie.

⚠ Nie należy używać zmywarki bez filtrów lub z odłączonym filtrem.

• Po kilku zmywaniach sprawdzić zespół filtrujący i, w razie konieczności, dokładnie go wyczyścić pod bieżącą wodą, wykorzystując w tym celu niemetalową szczoteczkę, zgodnie z poniższymi instrukcjami:

1. obrócić w kierunku przeciwnym do ruchu wskazówek zegara filtr cylindryczny C i wyjąć go (rys. 1).
2. Wyjąć obsadę filtra B lekko naciskając na boczne skrzydełka (Rys. 2);
3. Wysunąć płytę filtra ze stali nierdzewnej A. (rys. 3).
4. Skontrolować studzienkę i usunąć ewentualne resztki potraw. **NIGDY NIE USUWAC** ochrony pompy mycia (szczegół w kolorze czarnym) (rys.4).

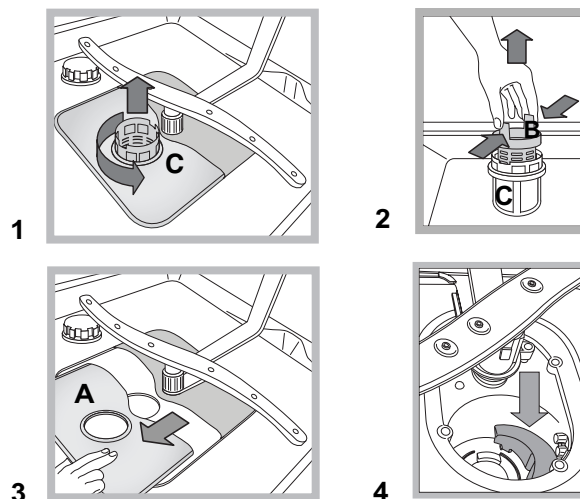

Po wyczyszczeniu filtrów należy ponownie zamontować zespół filtrujący i prawidłowo go umiejscowić; ma to zasadnicze znaczenie dla prawidłowego działania zmywarki.

W przypadku dłuższej nieobecności

- Odłączyć połączenia elektryczne i zamknąć zawór wody.
- Pozostawić drzwi uchylone.
- Po powrocie wykonać jedno zmywanie bez wsadu.

* Tylko w niektórych modelach.

Środki ostrożności zalecenia i Serwis Techniczny

 Urządzenie zostało zaprojektowane i wyprodukowane zgodnie z międzynarodowymi normami bezpieczeństwa. Poniższe ostrzeżenia podane zostały ze względów bezpieczeństwa i należy je uważnie przeczytać.

Ogólne zasady bezpieczeństwa

- Niniejsze urządzenie gospodarstwa domowego nie może być używane przez osoby (w tym dzieci) o ograniczonych możliwościach fizycznych, czuciowych i umysłowych lub nie posiadających doświadczenia ani umiejętności, chyba, że znajdują się pod kontrolą lub otrzymują instrukcje dotyczące użycia urządzenia od osoby odpowiedzialnej za ich bezpieczeństwo.
- Niezbędna jest obecność osoby dorosłej również po to, aby dzieci nie bawiło się danym urządzeniem.
- Urządzenie zostało zaprojektowane do użytku domowego o charakterze nieprofesjonalnym.
- Urządzenie powinno być używane do zmywania naczyń w warunkach domowych, tylko przez osoby dorosłe i zgodnie z instrukcjami zawartymi w niniejszej książeczce.
- Nie należy instalować urządzenia na otwartym powietrzu, nawet jeśli miejsce to pozostaje osłonięte, gdyż wystawianie zmywarki na działanie deszczu i burz jest bardzo niebezpieczne.
- Nie dotykać zmywarki stojąc przy niej boso.
- Nie wyjmować wtyczki z gniazdka ciągnąc za kabel, lecz trzymając za wtyczkę.
- Przed przystąpieniem do czyszczenia i czynności konserwacyjnych konieczne jest zakręcanie zaworu wody i wyjęcie wtyczki z gniazdka elektrycznego.
- W razie awarii nie należy w żadnym wypadku próbować dostać się do wewnętrznych mechanizmów zmywarki, usiłując samemu ją naprawić.
- Nigdy nie dotykać oporników.
- Nie opierać się o otwarte drzwi ani nie siadać na nich: urządzenie mogłoby się przewrócić.
- Nie należy pozostawiać otwartych drzwi, ponieważ może powstać niebezpieczeństwo potknięcia się o nie.
- Przechowywać środki myjące i nabłyszczające poza zasięgiem dzieci.
- Opakowania nie są zabawkami dla dzieci.

Usuwanie odpadów

- Usuwanie materiałów opakowania: stosować się do lokalnych przepisów; w ten sposób opakowanie będzie mogło zostać ponownie wykorzystane.
- Dyrektywa europejska 2002/96/WE w sprawie zużytego sprzętu elektrycznego i elektronicznego (WEEE) przewiduje, że elektryczne urządzenia gospodarstwa domowego nie mogą być usuwane w ramach zwykłego zagospodarowywania stałych odpadów miejskich. Złomowane urządzenia należy składować oddzielnie, aby zwiększyć stopień odzysku i recyklingu materiałów, z których są one skonstruowane, oraz aby zapobiec potencjalnym zagrożeniom dla zdrowia i dla środowiska. Symbol przekreślonego kosza, umieszczony na wszystkich produktach, ma przypominać o obowiązku ich selektywnej zbiórki.

W celu uzyskania bliższych informacji na temat prawidłowego złomowania urządzeń gospodarstwa domowego ich właściciele mogą się zwrócić do właściwych służb publicznych lub do sprzedawców tych urządzeń.

Oszczędność i ochrona środowiska

Oszczędzanie wody i energii

- Uruchamiać zmywarkę tylko z pełnym wsadem. W oczekiwaniu na napełnienie maszyny zapobiegać powstawaniu przykrych zapachów, wykorzystując cykl Moczenia (*patrz Programy*).
- Wybierać program odpowiedni dla danego rodzaju naczyń oraz dla stopnia ich zabrudzenia, postępując się *Tabelą programów*:
 - dla naczyń normalnie zabrudzonych stosować program Eko, który zapewni niskie zużycie energii i wody.
 - jeśli wsad jest niepełny, uruchamiać opcję Połowa wsadu* (*patrz Uruchamianie i użytkowanie*).
- Jeśli zawarta umowa na dostawę energii elektrycznej przewiduje strefy czasowe oszczędności energetycznej, uruchamiać zmywarkę w godzinach obowiązywania niższej taryfy. Opcja Start z opóźnieniem* (*patrz Uruchamianie i użytkowanie*) może pomóc w organizacji zmywania pod tym względem.

Środki myjące bez fosforanów, bez chloru i zawierające enzymy

- Zdecydowanie zaleca się stosowanie środków myjących niezawierających fosforanów ani chloru, które są najbardziej przyjazne dla środowiska.
- Enzymy wykazują szczególną skuteczność w temperaturach zbliżonych do 50°C, dlatego enzymatyczne środki myjące umożliwiają mycie w niższych temperaturach i uzyskanie takich samych rezultatów, jakie bez ich zastosowania wymagałyby temperatury 65°C.
- Należy dobrze dozować środki myjące w oparciu o wskazówki producenta, twardość wody, stopień zabrudzenia oraz ilość naczyń, aby unikać niepotrzebnych strat. Choć środki myjące są biodegradowalne, zawsze zawierają one składniki zakłócające równowagę środowiska.

Serwis Techniczny

Przed zwróceniem się do Serwisu Technicznego:

- Sprawdzić, czy problemu nie można rozwiązać samodzielnie (*patrz Nieprawidłowości w działaniu i sposoby ich usuwania*).
- Ponownie uruchomić program, aby przekonać się, czy usterka nie ustąpiła.
- W przeciwnym wypadku skontaktować się z autoryzowanym Serwisem Technicznym.

 Zwracać się wyłącznie do autoryzowanych techników.

Podać:

- rodzaj nieprawidłowości;
- model urządzenia (Mod.);
- numer seryjny (S/N).

Informacje te znajdują się na tabliczce znamionowej umieszczonej na urządzeniu (*patrz Opis urządzenia*).

* Tylko w niektórych modelach.

Anomalie i środki zaradcze

PL

Jeśli w pracy urządzenia pojawiają się anomalie w pracy, należy skontrolować następujące punkty przed zwróceniem się do Obsługi technicznej (patrz Obsługa techniczna). Niektóre z usterek są sygnalizowane za pomocą lampek zapalających się na panelu sterowania. Przed wezwaniem pomocy technicznej należy zanotować, które z lampek świecą.

Nieprawidłowości:	Możliwe przyczyny / Rozwiązanie:
Zmywarka nie uruchamia się.	<ul style="list-style-type: none"> Wtyczka jest niewłaściwie włożona do gniazdka elektrycznego lub w mieszkaniu nie ma prądu. Drzwiczki zmywarki nie są dokładnie zamknięte. Została ustawiona funkcja Start z opóźnieniem (patrz <i>Uruchamianie i użytkowanie</i>).
Zmywarka nie odprowadza wody.	<ul style="list-style-type: none"> Program jeszcze się nie zakończył. Przewód odprowadzający wodę jest zgięty (patrz <i>Instalacja</i>). Odpływ zlewu jest zatkany. Filtr jest zatkany resztkami żywności.
Zmywarka pracuje głośno.	<ul style="list-style-type: none"> Naczynia uderzają o siebie lub o spryskiwacze. Zbyt dużo piany: środek myjący jest niewłaściwie dozowany lub nie nadaje się do mycia w zmywarkach. (patrz <i>Uruchomienie i użytkowanie</i>).
Na naczyniach i szklankach pozostaje wapienny osad lub białawy nalot.	<ul style="list-style-type: none"> Brak soli regeneracyjnej lub jej ilość nie jest dostosowana do stopnia twardości wody (patrz <i>Środek nablyszczający i sól</i>). Korek pojemnika na sól nie jest dobrze zamknięty. Środek nablyszczający skończył się lub jego ilość jest niewystarczająca. Naczynia wykonane są z tworzywa zapobiegającego przywieraniu.
Na naczyniach i szklankach pozostają smugi lub niebieskawe zacieki.	<ul style="list-style-type: none"> Ilość środka nablyszczającego jest zbyt duża.
Naczynia nie są dobrze osuszone.	<ul style="list-style-type: none"> Wybrany został program bez suszenia. Środek nablyszczający skończył się lub jego ilość jest niewystarczająca (patrz <i>Środek nablyszczający i sól</i>). Ilość środka nablyszczającego jest nieodpowiednia.
Naczynia nie są czyste.	<ul style="list-style-type: none"> Kosze są przeładowane (patrz <i>Napełnianie koszy</i>). Naczynia nie są właściwie ułożone. Spryskiwacze nie mogą się swobodnie obracać. Program zmywania jest za słaby (patrz <i>Programy</i>). Zbyt dużo piany: środek myjący jest niewłaściwie dozowany lub nie nadaje się do mycia w zmywarkach. (patrz <i>Uruchomienie i użytkowanie</i>). Korek zbiornika na środek nablyszczający nie został prawidłowo zamknięty. Filtr jest brudny lub zatkany (patrz <i>Konserwacja i utrzymanie</i>). Brak soli regeneracyjnej (patrz <i>Środek nablyszczający i sól</i>).
Zmywarka nie pobiera wody/Alarm „za mknęty zawór” (pulsują kontrolki Suszenia i Zakończenia zmywania).	<ul style="list-style-type: none"> Brak wody w sieci wodociągowej. Przewód odprowadzający wodę jest zgięty (patrz <i>Instalacja</i>). Należy otworzyć zawór: po kilku minutach urządzenie uruchomi się samoczynnie. Urządzenie zablokowało się z powodu braku reakcji na pulsowanie kontrolki. Wyłączyć urządzenie za pomocą przycisku ON/OFF, otworzyć zawór i po 20 sekundach ponownie włączyć zmywarkę, naciskając ten sam przycisk. Ponownie zaprogramować i uruchomić zmywarkę.
Alarm „uszkodzony elektrozawór pobierania wody” (pulsują kontrolki Suszenia).	<ul style="list-style-type: none"> Wyłączyć urządzenie naciskając przycisk ON/OFF i uruchomić je ponownie po upływie jednej minuty. Jeśli alarm trwa nadal, zakręcić zawór doprowadzający wodę, aby uniknąć zalania, wyjąć wtyczkę z gniazdka i wezwać Serwis Techniczny.
Alarm na przewodzie doprowadzającym wodę/Zatkany filtr dopływu wody. (pulsują kontrolki Mycia, Suszenia i Zakończenia zmywania).	<ul style="list-style-type: none"> Wyłączyć urządzenie naciskając przycisk ON/OFF. Zamknąć zawór wody, aby uniknąć zalania, wyjąć wtyczkę z gniazdka. Sprawdzić czy filtr dopływu wody nie jest zatkany przez zanieczyszczenia. (patrz rozdział „Konserwacja i utrzymanie”)

HR

Hrvatski, 37

LSF 712

Pregled

Postavljanje, 38-39

Namještanje i uravnljenje
Hidraulični i električni priključci
Upozorenja za prvo pranje
Tehnički podaci

Opis aparata, 40

Izgled perilice posuđa
Upravljačka ploča

Stavljanje posuđa na police, 41

Donja polica
Košarica za pribor
Gornja polica

Pokretanje i korištenje, 42-43

Pokretanje perilice posuđa
Stavljanje deterdženta
Izbor načina pranja

Programi, 44

Tablica programa

Sredstvo za sjaj i regenerirajuća sol, 45

Stavljanje sredstva za sjaj
Stavljanje regenerirajuće soli

Održavanje i čišćenje, 46

Zatvaranje vode i isključivanje električne struje
Čišćenje perilice posuđa
Sprječavanje pojave neugodnih mirisa
Čišćenje prskalica
Čišćenje filtera na dovodu vode
Čišćenje filtera
Na dužem odsustvu

Mjere predostrožnosti, savjeti i Servisiranje, 47

Sigurnost općenito
Rashodovanje
Ušteda i poštivanje okoliša
Prije pozivanja Servisne službe

Nepravilnosti i rješenja, 48

Postavljanje

HR

⚠ Važno je sačuvati ove upute kako bi ih mogli proučiti u svakom trenutku. U slučaju prodaje, ustupanja ili seljenja, provjerite da se nalaze zajedno s aparatom.

⚠ Pozorno pročitajte upute: one sadrže važne obavijesti o postavljanju, uporabi i sigurnosti.

⚠ U slučaju selidbe držite aparat u okomitom položaju; ako je potrebno, nagnite ga na stražnju stranu.

Namještanje i uravnljenje

1. Raspakujte aparat i provjerite da se u prijevozu nije oštetio.

Ako je oštećen, nemojte ga priključivati i obratite se preprodavaču.

2. Namjestite perilicu posuđa tako da se bočnim stranama ili pozadinom naslanja na obližnji namještaj ili na zid. Ovaj se aparat može ugraditi ispod radne kuhinjske površine* (vidi upute o "Montiranju").

3. Namjestite perilicu posuđa na ravan i tvrd pod. Nadoknadite neravnine odvijanjem ili navijanjem prednjih nožica, sve dok aparat ne bude vodoravan. Brižljivim niveliranjem osigurava se stabilnost i sprječavaju vibracije, buka i pomicanje stroja.

4.* Šestostranim ključem od 8 mm podesite visinu stražnje nožice, okrećući crvenu šestostranu čahuru koja se nalazi u donjem središnjem dijelu prednje strane perilice posuđa u smjeru kazaljke na satu – ako je želite povisiti, odnosno obratno od smjera kazaljke na satu – ako je želite sniziti. (Vidi upute za ugradnju u pravitku dokumentacije.)

Hidraulični i električni priključci

Prilagođavanje električne i hidraulične instalacije pri postavljanju smije izvršiti jedino stručno osoblje.

⚠ Perilica posuđa se ne smije oslanjati na cijevi ili na električni kabel.

⚠ Za spajanje uređaja na vodovodnu mrežu treba upotrijebiti nove cijevi. Nemojte ponovno upotrebljavati stare cijevi.

⚠ Cijevi za dovod (A) i odvod (B) vode te kabel za napajanje električnom strujom mogu se usmjeriti na desno ili na lijevo i tako omogućiti što pravilnije postavljanje stroja (vidi sliku).

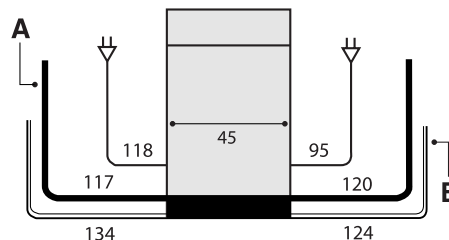

Spajanje cijevi za dovod vode

- Spajanje na hladnu vodu: dobro navijte dovodnu cijev na slavinu s 3/4 narezanim otvorom (kao plinski priključak); prije navijanja pustite vodu da teče sve dok ne bude bistra, kako nečistoća koju bi ona mogla sadržavati ne bi začepila aparat.
- Spajanje na toplu vodu: u slučaju centraliziranog grijanja pomoću radijatora, perilica posuđa se može opskrbljivati toplom vodom iz vodovodne mreže, pod uvjetom da temperatura vode ne prijeđe 60°C. Navijte cijev na slavinu na isti način opisan i za spajanje na hladnu vodu.

⚠ Ako dužina dovodne cijevi nije dostatna, obratite se specijaliziranoj trgovini ili ovlaštenom stručnjaku (vidi "Servisiranje").

⚠ Pritisak vode treba odgovarati vrijednostima navedenim u tablici "Tehnički podaci" (vidi sa strane).

⚠ Pazite da cijev nije presavijena ni sužena.

Zaštita od poplavlivanja

U svrhu jamčenja zaštite od poplave, ova perilica posuđa:

- posjeduje sustav koji prekida dovod vode u slučaju nepravilnosti u radu ili unutarnjih gubitaka.

Neki modeli imaju i dodatnu sigurnosnu napravu, tzv. *New Acqua Stop**, koja jamči zaštitu od poplavlivanja i u slučaju pucanja dovodne cijevi.

⚡ POZOR! VISOKI NAPON!

Ni u kom slučaju nemojte presjecati crijevo za punjenje vodom jer su neki njegovi dijelovi pod naponom.

* Samo kod nekih modela.

Spajanje cijevi za odvod vode

Spojite odvodnu cijev, bez presavijanja, na odvodni cjevovod promjera najmanje 4 cm. Ili: naslonite cijev na rub umivaonika odnosno kade; slobodni kraj odvodne cijevi ne smije biti uronjen u vodu.

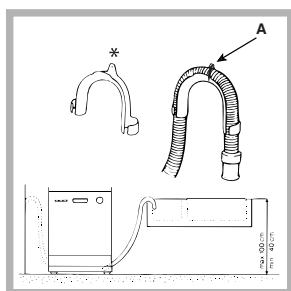

Naročito plastično koljeno* olakšat će vam uspješno namještanje: dobro učvrstite koljeno na zid da bi spriječili pomicanje cijevi i prolijevanje vode. Dio cijevi označen slovom A mora se nalaziti na visini između 40 i 100 cm od tla (vidi sliku).

⚠ Savjetujemo da ne upotrebljavate produžne cijevi.

Električni priključak

Prije stavljanja utikača u utičnicu, provjerite da li:

- utičnica ima uzemljenje i da li je u skladu sa zakonskim propisima;
- je utičnica u stanju podnijeti opterećenje maksimalne snage stroja navedene na natpisnoj pločici s unutrašnje strane vrata (vidi odlomak „Opis perilice posuđa“);
- napon struje odgovara vrijednostima navedenim na natpisnoj pločici s unutrašnje strane vrata;
- utičnica odgovara utikaču uređaja. U suprotnom, zatražite da vam ovlaštenu stručnjak promijeni utikač (vidi „Servisiranje“); nemojte koristiti produžne kabele ili višestruke utičnice.

⚠ Kad je aparat postavljen, električni kabel i utičnica moraju biti lako dostupni.

⚠ Kabel se ne smije presavijati ili pritiskati.

⚠ Ako je strujni kabel oštećen, a u cilju spriječavanja bilo kakvog rizika, za njegovu zamjenu treba se pobrinuti Proizvođač odnosno njegova Tehnička služba za servisiranje. (Vidi „Servisiranje“.)

⚠ Preduzeće otklanja bilo kakvu odgovornost u slučaju nepoštivanja ovih propisa.



Traka protiv kondenzacije*

Nakon što ste ugradili perilicu posuđa, otvorite vrata i zalijepite prozirnu ljepljivu traku ispod drvene police radi njene zaštite od mogućeg kondenzata.

Upozorenja za prvo pranje

Nakon postavljanja, a neposredno prije prvog pranja, napunite vodom spremnik za sol i tek onda dodajte otprilike 1 kg soli (vidi „Sredstvo za sjaj i regenerirajuća sol“): prelijevanje vode je uobičajena pojava. Odaberite stupanj tvrdoće vode (vidi poglavlje „Sredstvo za sjaj i regenerirajuća sol“). Nakon stavljanja soli, kontrolno svjetlo NEDOSTAJE SOL* se gasi.

⚠ Ako ne napunite spremnik za sol, može doći do oštećenja omekšivača vode i grijaćeg elementa.

Tehnički podaci	
Dimenzije	Širina 45 cm Visina 85 cm Dubina 60 cm
Kapacitet	Standardno posuđe za 10 osoba
Pritisak vode	0,05 ÷ 1 MPa (0,5 ÷ 10 bar) 7,25 psi – 145 psi
Napon struje	Vidi pločicu s karakteristikama
Ukupna utrošenasnaga	Vidi pločicu s karakteristikama
Osigurač	Vidi pločicu s karakteristikama
  AIO77 	Ovaj je uređaj napravljen u skladu sa slijedećim Uredbama EU: - 2006/95/EEC od 16/01/2007 (Niski napon) i naknadne izmjene; - 89/336/EEC od 03/05/89 (Elektromagnetska kompatibilnost) i naknadne izmjene; - 97/17/EC (Etiketiranje); - 2002/96/CE.

* Samo kod nekih modela.

Opis aparata

HR

Izgled perilice posuđa

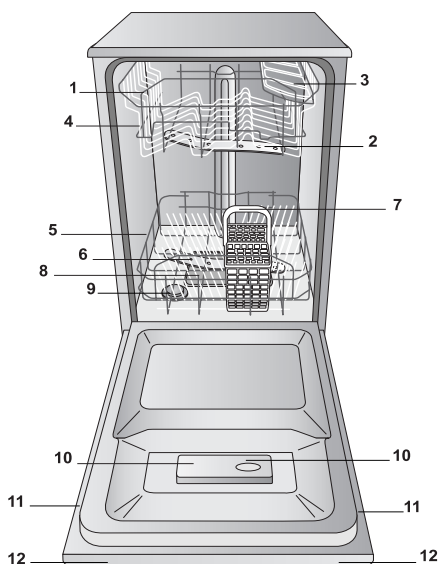

1. Gornja polica
2. Gornja prskalica
3. Preklopne police
4. Podešivač visine police
5. Donja polica
6. Donja prskalica
7. Košarica za pribor
8. Filter pranja
9. Spremnik za sol
10. Posudice za deterdžent i spremnik sredstva za sjaj
11. Natpisna pločica
12. Upravljačka ploča***

Upravljačka ploča

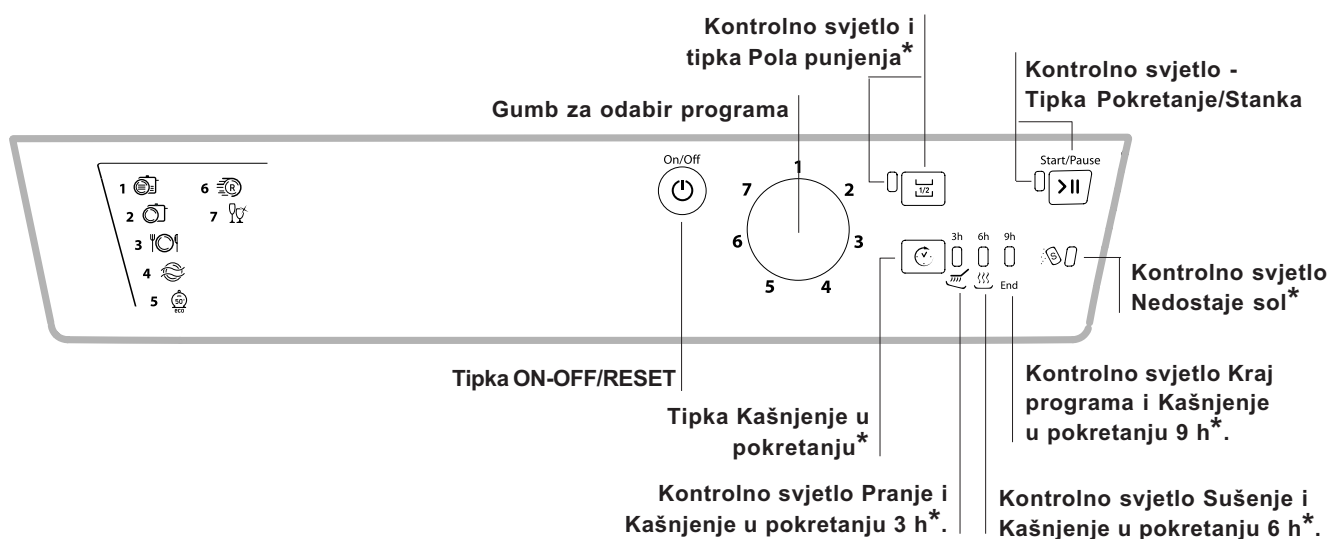

*** Samo kod potpuno ugradnih modela

* Samo kod nekih modela.

Broj i vrsta programa i načina mijenja se obzirom na model perilice posuđa.

Stavljanje posuđa na police

⚠ Prije stavljanja posuđa na police, uklonite s njega ostatke hrane i izlijte preostalu tekućinu iz čaša. Nakon što ste napunili perilicu, provjerite da se prskalice slobodno okreću.

Namjestite posuđe tako da stoji nepomično i da se ne prevrne.

Donja policica

Na donju policicu možete staviti lonce, poklopce, tanjure, zdjele za salatu, pribor za jelo, itd., kako to pokazuju *Primjeri punjenja*.

Velike tanjure i poklopce smjestite sa strane police, pazite da ne zapriječe okretanje gornje prskalice.

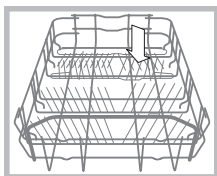

Neki modeli perilica posuđa imaju preklopne dijelove* koje se može koristiti u okomitom položaju za smještanje tanjura, odnosno u vodoravnom položaju za lonce i zdjele za salatu.

Košarica za pribor

Košarica za pribor za jelo može se razlikovati od modela do modela perilice posuđa:

Košaricu za pribor morate staviti sprijeda na donju policicu, pomičući je između nepomičnih umetaka, odnosno na gornju policicu – što se preporučuje kod pranja polu-pune perilice (kod mod. koji imaju taj način).

- Ona ima pomične preklopne dijelove koji omogućuju što bolje smještanje pribora.

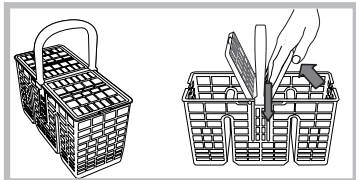

⚠ Noževe i pribor s oštrim vrhovima treba staviti u košaricu za pribor s vrhovima okrenutim prema dolje ili ih namjestiti u vodoravnom položaju na preklopnim policama gornje police.

Primjeri namještanja košarice za pribor

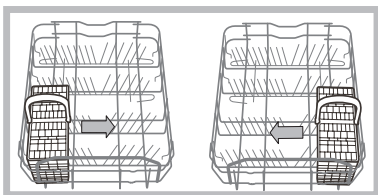

Gornja policica

Stavite na nju krhko i lagano posuđe: čaše, šalice za čaj i kavu, tanjuriće, niske zdjele za salatu, tave, niske i ne puno prljave lonce, slijedeći *"Primjere punjenja"*.

- Šalice za čaj i kavu: namjestite ih na preklopne police**.
- Dugi i zašiljeni noževi, pribor za posluživanje: namjestite ih na preklopne police**.

Preklopne police promjenjivog nagiba*

- Nagib omogućuje zadobivanje više prostora na gornjoj polici, namještanje čaša na stalku sa stalcima različitih dužina te poboljšanje učinkovitosti sušenja.

Nagib A

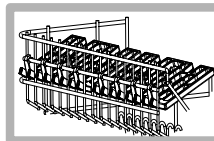

Nagib B

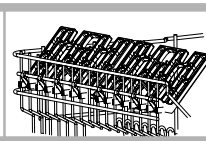

Nagib C

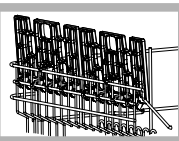

- Podignite preklopnu policicu i blagim klizanjem je namjestite pod željenim nagibom.

Podešavanje visine gornje police

Radi lakšeg namještanja posuđa, gornju policicu možete namjestiti u viši ili u niži položaj.

⚠ Savjetujemo vam podešavanje visine gornje police kad je **POLICA PRAZNA**.

Policu NIKAD nemojte podizati ili spuštati samo s jedne strane.

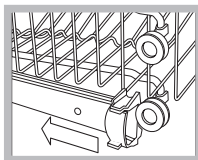

Otvorite kočnice kliznih vodilica police s desne i s lijeve strane i izvucite policicu; namjestite je u viši ili u niži položaj, uklizavanjem po vodilicama namjestite i prednje kotačiće te učvrstite kočnice (*vidi sliku*).

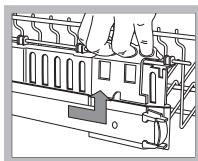

Ako policica ima ručke **Dual Space*** (*vidi sliku*), izvucite gornju policicu do kraja, uhvatite za ručke na bočnim stranama i pomaknite policicu prema gore ili prema dolje, a zatim pustite da usjedne na mjesto.

Primjeri punjenja gornje police

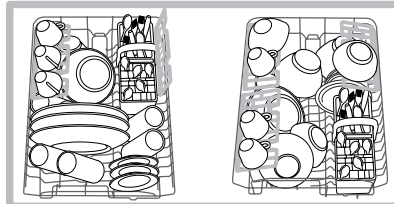

Primjeri punjenja donje police

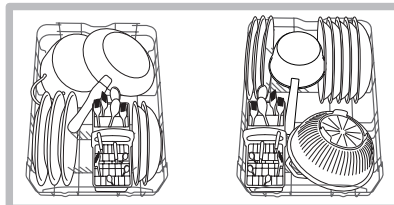

Posuđe koje nije pogodno pranju u perilici

- Drveni predmeti, predmeti s drvenom ručkom ili od roga ili sa zalijepljenim dijelovima.
- Predmeti od aluminija, bakra, mesinga, rafiniranog kositra ili kositra.
- Plastično posuđe koje nije otporno na visoke temperature.
- Starinski ili ručno oslikan porculan.
- Starinsko srebrno posuđe. Srebrno posuđe koje nije starinsko može se prati programom za osjetljivo posuđe, pod uvjetom da ne dođe u dodir s drugim metalima.

⚠ Savjetujemo vam da u perilici perete posuđe prikladno strojnom pranju.

* Samo kod nekih modela.

** Broj i položaj mogu biti različiti.

Pokretanje i korištenje

HR

Pokretanje perilice posuđa

1. Otvorite slavinu za vodu.
2. Pritisnite tipku ON-OFF: sva kontrolna svjetla na upravljačkoj ploči će se upaliti u trajanju od nekoliko sekundi.
3. Otvorite vrata i odmjerite deterdžent (*vidi dolje*).
4. Stavite posuđe na police (*vidi "Stavljanje posuđa na police"*) pa zatvorite vrata.
5. Okretanjem gumba ODABIR PROGRAMA u smjeru kazaljke na satu odaberite program: urez na gumbu se mora podudarati s brojem ili sa simbolom programa. Kontrolno svjetlo tipke POKRETANJE/STANKA trepti.
6. Izaberite način pranja* (*vidi sa strane*).
7. Pokrenite pritiskom na tipku POKRETANJE: kontrolno svjetlo prestaje treptati i ostaje stalno upaljeno. Paljenje kontrolnog svjetla pranja označava početak odvijanja programa.
8. Na kraju programa pali se kontrolno svjetlo KRAJ (stalno svjetlo). Isključite aparat pritiskom na tipku ON-OFF, zatvorite slavinu za vodu te izvucite utikač iz utičnice.
9. Počekajte nekoliko minuta prije vađenja posuđa da se ne bi opekli. Ispraznite police počevši od one donje.

⚠ - Radi smanjenja potrošnje električne energije, u pojedinim uvjetima NEKORIŠTENJA, stroj se automatski isključuje.

Izmjena programa u tijeku

Pogrešno odabrani program moguće je promijeniti pod uvjetom da je tek započeo: da bi kod već pokrenutog pranja promijenili ciklus pranja, ugasite stroj dužim pritiskom na tipku ON/OFF/RESET, ponovno ga upalite pomoću iste tipke pa opet odaberite program i željene načine pranja.

Dodavanje posuđa

Pritisnite tipku Pokretanje/Stanka (treptat će kontrolno svjetlo te tipke), otvorite vrata pazeći na paru koja će izaći te dodajte posuđe u perilicu. Pritisnite tipku Pokretanje/Stanka (stalno svjetlo): ciklus će se ponovno pokrenuti.

⚠ Ako pritisnete tipku Pokretanje/Stanka radi privremenog zaustavljanja stroja, prekinut će se kako program, tako i Kašnjenje u pokretanju – ako je postavljeno.

U ovoj fazi program se ne može promijeniti.

Slučajan prekid

Ako se tijekom pranja otvori vrata ili dođe do nestanka električne struje, program se prekida. Nastavlja se tamo gdje je prekinut kad se zatvore vrata ili kad dođe struja.

Stavljanje deterdženta

Dobar ishod pranja ovisi i o pravilnom odmjeravanju deterdženta: pretjeranom količinom pranje neće biti učinkovitije, već se samo zagađuje okoliš.

⚠ Koristite isključivo deterdžent za perilice posuđa.

⚠ NEMOJTE KORISTITI deterdžente za ručno pranje.

⚠ Ako pretjerate s deterdžentom, može se dogoditi da na kraju ciklusa bude ostataka pjene.

⚠ Savjetujemo upotrebu tableta jedino kod modela s načinom VIŠENAMJENSKE TABLETE.

⚠ Najbolji učinak pranja i sušenja postiže se uporabom deterdženta u prahu, tekućeg sredstva za sjaj i soli.

Posudica A: deterdžent za pranje

Posudica B: deterdžent za prepranje

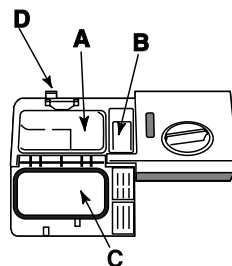

1. Otvorite poklopac C pritiskom na dugme D.

2. Odmjerite deterdžent slijedeći upute navedene u "Tablici programa":

- u prahu - u posudice A i B;
- u tabletama - ako program zahtijeva 1 tabletu, stavite je u posudicu A i zatvorite

poklopac; ako su potrebne 2 tablete, drugu stavite na dno perilice.

3. Uklonite ostatke deterdženta s rubova posudice i zatvorite poklopac dok ne škljocne.

* Samo kod nekih modela.

Izbor načina pranja*

NAČINE možete postaviti, promijeniti ili poništiti jedino nakon što ste odabrali program pranja i prije pritiska na tipku Pokretanje/Stanka.

Možete odabrati samo načine koje se može kombinirati s odabranim programom. Ako se neki način ne može kombinirati s odabranim programom (vidi tablicu programa), odgovarajuća LED žaruljica će ubrzano zatreptati 3 puta.

Ako odaberete način kojeg se ne može kombinirati s nekim prethodno postavljenim načinom ili programom pranja, način kojeg se ne može kombinirati će zatreptati 3 puta i ugasi se, dok će posljednja izabrana postavka ostati upaljena.

 Da bi poništili odabir pogrešno postavljenog načina, ponovno pritisnite odgovarajuću tipku.

Kašnjenje u pokretanju

Pokretanje programa možete odgoditi za **3, 6, 9 sati**. Nakon što odaberete željeni program pranja i moguće načine, odaberite Kašnjenje u pokretanju uzastopnim pritiskanjem tipke Kašnjenje u pokretanju: kontrolna svjetla pranja (**3 sata**), sušenja (**6 sati**) i kraja (**9 sati**) će jedno za drugim treptati.

Ponovnim pritiskom na tipku Kašnjenje u pokretanju poništiti ćete odabir ovog načina.

Kad po izvršenom odabiru pritisnete tipku Pokretanje/Stanka započet će odbrojavanje, odabrano kašnjenje će treptati, a tipka Pokretanje/Stanka će prestati treptati (stalno svjetlo).

Po isteku postavljenog vremena, kontrolno svjetlo odabranog kašnjenja prestaje treptati (stalno svjetlo) i program se počinje odvijati.

 **Kašnjenje u pokretanju ne možete postaviti nakon pokretanja ciklusa.**

Polu punjenja

Ako je posuđa malo, možete obaviti pranje polupune perilice uz uštedu vode, struje i deterdženta. Pritiskom na tipku POLA PUNJENJA odaberite program: upalit će se kontrolno svjetlo. Ponovnim pritiskom na tipku POLA PUNJENJA poništiti ćete odabir ovog načina.

 **Ne zaboravite upotrijebiti samo polovicu količine deterdženta.**

 **Poželjno je koristiti deterdžent u prahu.**

 **Ovaj način nije raspoloživ s programom: Kratki.**

Tablica Načini	A	B
	Kašnjenje u pokretanju	Polu punjenja
1. Intenzivni	Da	Da
2. Obični	Da	Da
3. Daily 60'/Dnevno	Da	Da
4. Namakanje	Da	Da
5. Eko	Da	Da
6. Kratki	Da	Ne
7. Krhko	Da	Da







* Samo kod nekih modela.

Programi

HR

 Ako je posuđe malo prljavo ili ste ga prethodno isplaknuli vodom, trebate znatno smanjiti količinu deterdženta.

 Broj i vrsta programa i načina mijenja se obzirom na model perilice posuđa.

Upute za izbor programa	Program	Deterdžent (A) = posudica A (B) = posudica B			Sušenje	Načini	Trajanje programa (odstupanje ±10%) h: min
		U prahu	Tekući	U tabletama			
Vrlo prljavo posuđe i lonci (ne smije se koristiti za krhko posuđe)	 1. Intenzivni	25 g (A)	25 ml (A)	1 (A)	Da	A-B	2:25'
Uobičajeno prljavo posuđe i lonci; standardni dnevni program	 2. Obični	21 g (A) 4 g (B)	21 ml (A) 4 ml (B)	1 (A)	Da	A-B	1:50'
Dnevno prljavo u ograničenoj količini (za 4 osobe + 1 lonac + 1 tava)	 3. Dnevno	25 g (A)	25 ml (A)	1 (A)	Ne	A-B	1:00'
Prethodno pranje u očekivanju da se nakon slijedećeg obroka kanapuni perilicu	 4. Namakanje	Ne	Ne	Ne	Ne	A-B	0:08'
Ekološko pranje uz nizak potrošak električne struje, pogodno za posuđe i lonce.	 5. Eko*	25 g (A)	25 ml (A)	1 (A)	Da	A-B	2:35'
Ekonomičan i brz ciklus za malo prljavo posuđe odmah nakon upotrebe (2 tanjura + 2 čaše + 4 kom pribora za jelo + 1 lonac + 1 tava)	 6. Kratki	21 g (A)	21 ml (A)	1 (A)	Ne	A	0:35'
Ekonomičan i brz ciklus za krhko posuđe, osjetljivije na visoke temperature, odmah nakon uporabe (čaše sa stalkom na gornju policu + krhki tanjuri na donju policu)	 7. Krhko	25 g (A)	25 ml (A)	1 (A)	Da	A-B	1:35'

Napomena:

Učinkovitost pranja i sušenja programa "Dnevno i Kratki" najbolja je ako se poštuje naznačeni broj kompleta posuđa.

* Program „Eko“, u skladu s propisom EN-50242, traje duže od ostalih programa, ali je ipak program s nižim potroškom električne energije, a osim toga poštuje okoliš.

Napomena za pokusne laboratorije: detaljne informacije o uvjetima za komparativni pokus EN zatražite na adresi: ASSISTENZA_EN_LVS@indesitcompany.com

Radi lakšeg odmjeravanja deterdženta, poželjno je znati da:

1 kuhinjska žlica = 15 g praška = 15 ml tekućine (otprilike); 1 žličica = 5 g praška = 5 ml tekućine (otprilike)

Sredstvo za sjaj i regenerirajuća sol

⚠ Upotrebljavajte isključivo sredstva namijenjena pranju u perilicama posuđa. Nemojte koristiti prehrambenu ili industrijsku sol, kao ni deterdžente za ručno pranje posuđa. Slijedite naznake navedene na ambalaži.

⚠ Ako koristite višenamjenske deterdžente, nije potrebno dodati sredstvo za sjaj; preporučujemo vam, međutim, dodavanje soli, naročito kod tvrde ili vrlo tvrde vode. Slijedite naznake navedene na ambalaži.

⚠ Ako ne dodate ni sol ni sredstvo za sjaj, kontrolna svjetla NEDOSTAJE SOL* i NEDOSTAJE SREDSTVO ZA SJAJ* će ostati upaljena – to je uobičajena je pojava.

Stavljanje sredstva za sjaj

Sredstvo za sjaj olakšava sušenje posuđa, pošto pospješuje klizanje vode s njegove površine bez ostavljanja pruga ili mrlja. Spremnik soli potrebno je napuniti:

- kad se na upravljačkoj ploči upali kontrolno svjetlo NEDOSTAJE SREDSTVO ZA SJAJ*;

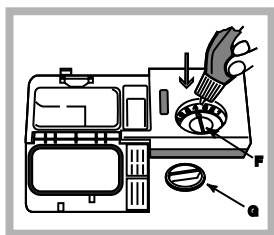

1. Otvorite spremnik okretanjem čepa (G) obratno od smjera kazaljke na satu.
2. Ulijte sredstvo za sjaj pazeći da se ne prelije. Ako se prelije, odmah očistite suhom krpom.
3. Ponovno zavijte čep.

Nemojte NI U KOM SLUČAJU ulijevati sredstvo za sjaj

izravno u unutrašnjost perilice.

Podešavanje količine sredstva za sjaj

Ako niste zadovoljni ishodom sušenja, možete podesiti količinu sredstva za sjaj. Odvijačem okrenite podešivač (F) u jedan od 6 položaja (tvornički je postavljen na br. 4):

- ako na posuđu ostaju bijele pruge, okrenite na manji broj (1-3);
- ako ostaju kapljice vode ili mrlje od vapnenca, okrenite podešivač na veći broj (4-6).

Postavljanje tvrdoće vode

Svaka perilica posuđa je opremljena omekšivačem vode koji joj, pomoću regenerirajuće soli specifične za perilice posuđa, dostavlja vodu bez vapnenca za pranje.

Ova perilica posuđa omogućuje podešavanje kojim se smanjuje zagađivanje i optimizira djelotvornost pranja obzirom na tvrdoću vode. Taj podatak možete dobiti od Poduzeća za opskrbu pitkom vodom.

- Isključite stroj pritiskom na tipku ON-OFF i otvorite vrata.
- Namjestite gumb za ODABIR PROGRAMA prvo na 5. program, zatim na 1. program pa opet na 5.
- Pritisnite tipku ON/OFF: kontrolna svjetla faza ciklusa (pranje, sušenje, kraj) će treptati – sad možete odabrati razinu tvrdoće. Svakom programu odgovara jedna razina tvrdoće:

- npr.: 1. program – razina tvrdoće 1;
- 2. program – razina tvrdoće 2, itd. – sve do najviše, 5.*

(Omekšivač je tvornički postavljen na razinu 3.)

- Da biste izašli iz ove funkcije, počekajte nekoliko sekundi ili pritisnite neku tipku načina* ili ugasiite stroj pomoću tipke ON/OFF.

Iako koristite višenamjenske tablete, ipak napunite spremnik soli.

°dH		°fH		mmol/l		Razina
0	6	0	10	0	1	1
6	11	11	20	1,1	2	2
12	17	21	30	2,1	3	3
17	34	31	60	3,1	6	4
34	50	61	90	6,1	9	5*

Od 0°f do 10°f savjetujemo da ne koristite sol.
* s ovom postavkom trajanje ciklusa može biti nešto duže.

(°dH = tvrdoća u njemačkim stupnjevima; °fH = tvrdoća u francuskim stupnjevima; mmol/l = milimola/litri)

Stavljanje regenerirajuće soli

U svrhu postizanja dobrog ishoda pranja, neophodno je provjeravati da spremnik soli ne ostane nikad prazan. Regenerirajuća sol uklanja vapnenac iz vode, spriječavajući njegovo taloženje na posuđu. Spremnik za sol nalazi se u donjem dijelu perilice posuđa (vidi "Opis") i puni ga se:

- kad se gledajući čep spremnika za sol ne vidi zeleni plovak*;
- kad se na upravljačkoj ploči upali kontrolno svjetlo NEDOSTAJE SOL*.

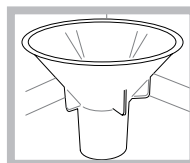

1. Izvucite donju policu i odvijte čep spremnika obratno od smjera kazaljke na satu.
2. Samo kod uporabe po prvi put: napunite spremnik vodom sve do ruba.
3. Namjestite lijevak* (vidi sliku) i napunite spremnik solju sve do ruba (otprilike 1 kg); uobičajena je pojava da se prelije malo vode.
4. Izvadite lijevak*, uklonite ostatke soli s otvora; prije navijanja isperite čep u tekućoj vodi okrećući ga prema dolje i puštajući da voda prolazi kroz četiri otvora raspoređena u obliku zvijezde na donjoj strani čepa. (Čep za sol sa zelenim plovkom*)

Savjetujemo da ovu radnju obavljate prilikom svakog punjenja solju.

Dobro zatvorite čep, kako deterdžent tijekom pranja ne bi dospio u spremnik (omekšivač vode bi se mogao nepopravljivo oštetiti).

⚠ Kad se za tim ukaže potreba, prije ciklusa pranja napunite spremnik solju radi uklanjanja solne otopine koja se iz njega prelila.

* Samo kod nekih modela.

Održavanje i čišćenje

HR

Zatvaranje vode i isključivanje električne struje

- Da bi uklonili opasnost od curenja, nakon svakog pranja zatvorite slavinu za vodu.
- Kad čistite stroj i tijekom njegovog održavanja, isključite utikač iz električne utičnice.

Čišćenje perilice posuđa

- Vanjske površine i upravljačku ploču možete čistiti neabrazivnom krpom ovlaženom vodom. Nemojte koristiti rastvarajuća ni abrazivna sredstva.
- Unutrašnjost perilice možete očistiti od mrlja krpom ovlaženom vodom i s malo kvasine.

Spriječavanje pojave neugodnih mirisa

- Vrata uvijek ostavite prtvorena da bi ste izbjegli zaostajanje vlage.
- Vlažnom spužvicom redovno čistite vanjska brtvila koja omogućuju nepropusnost vrata i posudica za deterdžent. Tako ćete izbjeći zadržavanje ostataka hrane, koji su glavni uzroci pojave neugodnih mirisa.

Čišćenje prskalice

Može se dogoditi da se ostaci hrane zalijepe na prskalicama i tako zapriječe otvore iz kojih izlazi voda: s vremena na vrijeme potrebno ih je provjeriti i očistiti četkicom (ne metalnom).

Obje prskalice se može rasklopiti.

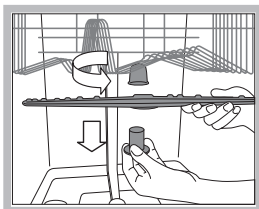

prema gore.

Da bi rasklopili gornju prskalicu morate odvit plastični čep obratno od smjera kazaljke na satu. Gornju prskalicu vratite na mjesto tako da dio s većim brojem otvora bude okrenut

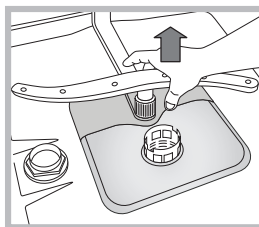

Donju prskalicu se izvlači povlačenjem prema gore.

Čišćenje filtera na dovodu vode*

Ako su cijevi za vodu nove ili dugo vremena nisu korištene, prije spajanja pustite vodu da teče dok ne bude bistra i bez nečistoće. Ako ne poduzmete ovu mjeru predostrožnosti, postoji opasnost da će se mjesto ulaska vode začepiti, što će oštetiti perilicu posuđa.

⚠ S vremena na vrijeme očistite filter na dovodu vode, koji se nalazi na kraju slavine.

- Zatvorite slavinu za vodu.
- Odvijte krajeve cijevi za punjenje vodom, skinite filter i pažljivo ga očistite pod mlazom tekuće vode.
- **Ponovno stavite filter i navijte cijev.**

Čišćenje filtera

Filtrirajuća grupa se sastoji od tri filtera koji pročišćavaju vodu od ostataka hrane i ponovno je stavljaju u opticaj: da bi se postigao dobar ishod pranja, moraju biti čisti.

⚠ Redovno čistite filtere.

⚠ Perilicu se ne smije koristiti bez filtera ili s otkaćenim filterom.

• Nakon nekoliko pranja provjerite filtrirajuću grupu i prema potrebi je temeljito očistite u tekućoj vodi pomoću četkice (ne od metala), slijedeći dolje navedene upute:

1. okrenite cilindrični filter C obratno od smjera kazaljke na satu i izvucite ga (sl. 1).
2. Izvadite filter u obliku čašice B vršeći lagani pritisak na bočna krilca (sl. 2).
3. Izvucite filter od nehrđajućeg čelika u obliku tanjurića A (sl. 3).
4. Pregledajte okno i po potrebi uklonite ostatke hrane. **NI U KOM SLUČAJU NEMOJTE SKIDATI štitnik crpke za pranje (detalj crne boje - sl. 4).**

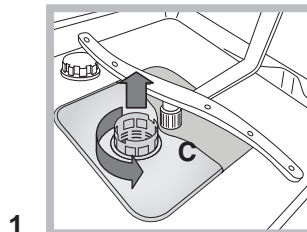

1

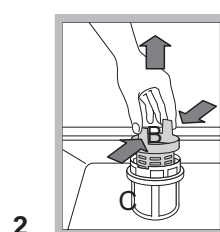

2

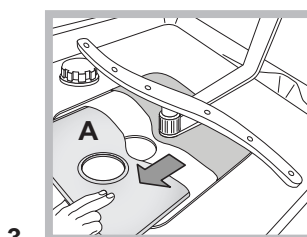

3

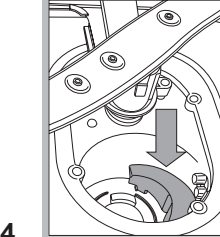

4

Nakon čišćenja filtera ponovno sklopite filtrirajuću grupu i pravilno je namjestite u njenom sjedištu: to je od temeljne važnosti za dobar rad perilice posuđa.

Na dužem odsustvu

- Iskopčajte električne spojeve i zatvorite slavinu za vodu.
- Ostavite vrata perilice prtvorena.
- Kad se vratite, izvršite jedno pranje "na prazno".

* Samo kod nekih modela.

Mjere predostrožnosti savjeti i Servisiranje

 Ovaj aparat je osmišljen i proizveden u skladu s međunarodnim sigurnosnim propisima. Upozorenja koja slijede daju se u svrhu sigurnosti i potrebno ih je pažljivo pročitati.

Sigurnost općenito

- Ovaj električni kućanski aparat ne smiju koristiti osobe (uključujući djecu) sa smanjenim fizičkim, osjetnim ili umnim sposobnostima, odnosno bez iskustva i znanja, osim ako ih ne nadzire ili ne uputi u uporabu osoba odgovorna za njihovu sigurnost.
- Neophodan je nadzor odrasle osobe, kako bi se izbjeglo da se djeca igraju s električnim kućanskim aparatom.
- Ovaj je aparat namijenjen neprofesionalnoj uporabi u kućanstvu.
- Ovaj aparat treba koristiti za pranje posuđa u kućanstvu; smiju ga koristiti jedino odrasle osobe i to slijedeći upute navedene u ovom priručniku.
- Ovaj se aparat ne smije instalirati na otvorenom, čak ni ako se radi o natkrivenom prostoru, pošto je vrlo opasno izložiti ga kiši i nevremenu.
- Ne dirajte perilicu posuđa ako ste bos.
- Nemojte izvlačiti utikač iz utičnice povlačenjem kabela, nego hvatajući utikač.
- Prije čišćenja i održavanja treba zatvoriti slavinu za vodu i izvući utikač iz utičnice.
- U slučaju kvara, ni u kom slučaju nemojte dirati unutrašnje mehanizme i pokušavati sami vršiti popravak.
- Ni u kom slučaju ne dirajte grijač.
- Nemojte se naslanjati ili sjediti na otvorena vrata: aparat bi se mogao izvrnuti.
- Vrata se ne smije držati otvorena jer postoji opasnost da se zapne za njih.
- Držite deterdžent i sredstvo za sjaj izvan dohvata djece.
- Ambalaža nije igračka za djecu.

Rashodovanje

- Rashodovanje ambalažnog materijala: pridržavajte se lokalnih propisa, tako će se ambalaža moći ponovno iskoristiti.
- Europska direktiva 2002/96/EZ o električnom i elektroničkom otpadu (RAEE) propisuje da se električne kućanske aparate ne smije odlagati zajedno s običnim krutim komunalnim otpadom. Rashodovane aparate potrebno je posebno skupljati u svrhu što uspješnijeg spašavanja i recikliranja materijala od kojih su oni sačinjeni te u svrhu sprječavanja moguće štete po ljudsko zdravlje i okoliš. Simbol prekrštenog koša za smeće otisnut je na svim proizvodima da bi vas posjetio na obvezu odvojenog sakupljanja.

Radi detaljnijih obavijesti o ispravnom rashodovanju kućanskih aparata imaoci se mogu obratiti nadležnoj javnoj službi ili preprodavačima.

Ušteda i poštivanje okoliša

Štednja vode i električne struje

- Pokrenite perilicu posuđa samo kad je puna. Dok se stroj ne napuni, ciklus "Namakanje" će vam pomoći u sprječavanju stvaranja neugodnih mirisa (*vidi "Programi"*).
- Odaberite program pogodan vrsti posuđa i stupnju njegove zaprljanosti slijedeći uputstva iz "Tablice programa":
 - za uobičajeno prljavo posuđe koristite program "Eko" koji jamči nisku potrošnju struje i vode;
 - ako je posuđa malo, pokrenite način "Polna punjenja"* (*vidi "Pokretanje i korištenje"*).
- Ako vaš ugovor o opskrbi električnom strujom predviđa dvotarifnu cijenu, obavljajte pranje u satima po nižoj cijeni. Način "Kašnjenje u pokretanju"* (*vidi "Pokretanje i korištenje"*) vam može pomoći u organiziranju pranja u tom smislu.

Deterdženti bez fosfata, bez klora, s encimima

- Savjetujemo vam korištenje deterdženata bez fosfata i bez klora, koji su najpreporučljiviji za očuvanje okoliša.
- Encimi vrlo učinkovito djeluju na temperaturi od oko 50°C, stoga se kod upotrebe deterdženata s encimima mogu programirati pranja na niskim temperaturama i postići iste rezultate koje bi se postiglo pranjem na 65°C.
- Pravilno odmjerite deterdžent na temelju uputa proizvođača, tvrdoće vode, stupnja zaprljanosti i količine posuđa, da bi spriječili rasipanja. Iako biorazgrađujući, deterdženti sadrže elemente koji narušavaju ravnotežu prirode.

Servisiranje

Prije pozivanja Servisne službe:

- provjerite da li sami možete otkloniti nepravilnost u radu (*vidi "Nepravilnosti i rješenja"*).
- Ponovno pokrenite program radi provjere da li je smetnja otklonjena.
- Ako nije, pozovite ovlaštenu Tehničku službu servisiranja.

 Nemojte se nikad obraćati neovlaštenim stručnjacima.

Priopćite:

- vrstu nepravilnosti;
- model stroja (Mod.);
- serijski broj (S/N).

Ti se podaci nalaze na pločici s osobinama na aparatu (*vidi "Opis aparata"*).

* Samo kod nekih modela.

Nepravilnosti i rješenja

HR

Može se dogoditi da aparat ne radi. Prije no što telefonirate Servisnoj službi, provjerite da se ne radi o problemu kojeg možete lako riješiti uz pomoć popisa koji slijedi.

Nepravilnosti:	Mogući uzroci / rješenje:
Perilica se ne pokreće	<ul style="list-style-type: none"> • Utikač nije dobro utaknut u utičnicu ili nema struje u kući. • Vrata perilice posuđa nisu dobro zatvorena. • Postavili ste "Kašnjenje u pokretanju" (vidi "Pokretanje i korištenje").
Perilica ne izbacuje vodu	<ul style="list-style-type: none"> • Program još nije završio. • Cijev za odvod vode je presavijena (vidi "Postavljanje"). • Odvod umivaonika je zapriječen. • Filter je začepljen ostacima hrane.
Perilica bučno radi	<ul style="list-style-type: none"> • Posuđe udara jedno o drugo ili po prskalicama. • Stvaranje pjene je pretjerano: niste dobro odmjerili deterdžent ili on nije pogo an pranju u perilici posuđa. (Vidi "Pokretanje i korištenje").
Na posuđu i na čašama ostaju naslage vapnenca ili bjelkasti sloj	<ul style="list-style-type: none"> • Nedostaje regenerirajuća sol, odnosno njena podešenost ne odgovara tvrdoći vode (vidi "Sredstvo za sjaj i sol"). • Čep spremnika za sol nije dobro zatvoren. • Sredstvo za sjaj se potrošilo, odnosno njegovo izručivanje je nedostavno. • Posuđe je od teflona.
Na posuđu i na čašama ostaju plavkaste pruge ili preljevi	<ul style="list-style-type: none"> • Količina izručenog sredstva za sjaj je pretjerana.
Posuđe nije dobro osušeno	<ul style="list-style-type: none"> • Odabrali ste program bez sušenja. • Sredstvo za sjaj se potrošilo, odnosno njegovo izručivanje je nedostavno (vidi „ Sredstvo za sjaj i sol“). • Podešenost sredstva za sjaj nije primjerena.
Posuđe nije čisto	<ul style="list-style-type: none"> • Police su preopterećene (vidi "Stavljanje posuđa na police"). • Posuđe nije dobro namješteno. • Prskalice se ne okreću slobodno. • Program pranja je preblag (vidi "Programi"). • Stvaranje pjene je pretjerano: niste dobro odmjerili deterdžent ili on nije pogodan pranju u perilici posuđa. (Vidi "Pokretanje i korištenje"). • Čep sredstva za sjaj nije zatvoren kako treba. • Filter je prljav ili začepljen (vidi "Održavanje i čišćenje"). • Nedostaje regenerirajuća sol (vidi "Sredstvo za sjaj i sol").
Perilica ne uzima vodu/Alarm: slavina je zatvorena (trepte kontrolna svjetla Sušenje i Kraj)	<ul style="list-style-type: none"> • Nema vode u vodoopskrbnoj mreži. • Cijev za dovod vode je presavijena (vidi "Postavljanje"). • Otvorite slavinu i aparat će se pokrenuti nakon nekoliko minuta. • Aparat se blokirao jer niste intervenirali na treptanje kontrolnih svjetala. Isključite stroj pomoću tipke ON/OFF, otvorite slavinu pa ga nakon 20 sekundi ponovnouključite pritiskom na istu tipku. Ponovno programirajte stroj i pokrenitega.
Alarm: kvar na elektroventilu dovoda vode (trepte kontrolna svjetla Sušenje)	<ul style="list-style-type: none"> • Isključite pritiskom na tipku ON/OFF i ponovno uključite nakon jedne minute. Ako se alarm ne isključi, zatvorite slavinu za vodu da bi spriječili poplavljiva, iskopčajte utikač iz utičnice i pozovite Servisnu službu.
Alarm na cijevi za dovod vode/ Filter na dovodu vode začepljen (trepte kontrolna svjetla Pranje, Sušenje i Kraj)	<ul style="list-style-type: none"> • Isključite stroj pritiskom na tipku ON/OFF. Zatvorite slavinu za vodu kako bi izbjegli poplavu; iskopčajte utikač iz struje. Provjerite da filter na dovodu vod e nije začepljen nečistoćom. (Vidi poglavlje "Održavanje i čišćenje".)

RU

Русский, 49

LSF 712

Содержание

RU

Монтаж, 50-51

Расположение и нивелировка
Водопроводное и электрическое подсоединение
Предупреждения по первому использованию машины
Технические данные

Описание изделия, 52

Общий вид
Панель управления

Загрузка корзин, 53

Нижняя корзина
Корзинка для столовых приборов
Верхняя корзина

Включение и эксплуатация, 54-55

Запуск посудомоечной машины
Загрузка моющего вещества
Дополнительные функции мойки

Программы, 56

Таблица программ

Ополаскиватель и регенерирующая соль, 57

Заливка ополаскивателя
Загрузка регенерирующей соли

Техническое обслуживание и уход, 58

Отключение воды и электрического тока
Чистка посудомоечной машины
Средства против неприятных запахов
Чистка оросителей
Чистка фильтров
Длительный простой машины

Предупреждения и рекомендации - Сервис Технического Обслуживания, 59

Общие требования к безопасности
Утилизация
Экономия электроэнергии и охрана окружающей среды

Неисправности и методы их устранения, 60

⚠ Важно сохранить данное руководство для его последующих консультации. В случае продажи, передачи или переезда проверьте, чтобы данное техническое руководство сопровождало изделие.

⚠ Внимательно прочитайте инструкции: в них содержатся важные сведения об установке изделия, его эксплуатации и безопасности.

⚠ В случае переезда перевозите машину в вертикальном положении. В случае крайней необходимости машина может быть положена задней стороной вниз.

Расположение и нивелировка

1. Снимите упаковку с изделия и проверьте, чтобы на нем не было повреждений, нанесенных при транспортировке.

При обнаружении повреждений не подсоединяйте машину, а обратиться к продавцу.

2. Установите посудомоечную машину в нишу кухонного гарнитура, так чтобы сбоков или сзади она прилегала к стене или к кухонным элементам. Изделие также может быть встроено под сплошной столешницей кухонного гарнитура* (см. схему Монтажа).

3. Установите посудомоечную машину на ровный и твердый пол. Выровняйте машину, отвинчивая или завинчивая передние опорные ножки до идеально горизонтального положения машины. Точная нивелировка гарантирует стабильность и помогает избежать вибраций, шумов и смещений машины.

4. Отрегулируйте высоту задней опоры, повернув шестигранную красную втулку, расположенную спереди, в центральной нижней части посудомоечной машины, шестигранным разводным ключом с раскрытием 8 мм по часовой стрелке для увеличения высоты и против часовой стрелки для уменьшения. (см. лист с инструкциями по встроенному монтажу, прилагающийся к документации на машину).

Водопроводное и электрическое подсоединение

⚠ Электрическое и водопроводное подсоединения машины должны выполняться только квалифицированным техником.

⚠ Посудомоечная машина не должна давить на трубы или на провод электропитания.

⚠ Изделие должно быть подсоединено к водопроводу при помощи новых труб. Не используйте б/у трубы.

Трубы подачи воды (А) и слива (В) и кабель электропитания должны располагаться слева или справа от для оптимальной установки машины (см. схему).

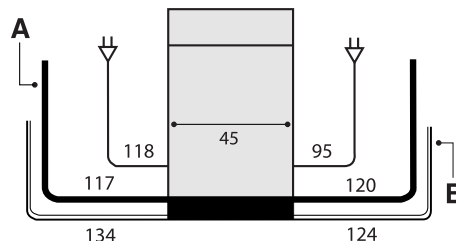

Подсоединение шланга подачи воды.

- Подсоединение к водопроводу холодной воды: прочно привинтите трубу подачи воды к крану с резьбовым отверстием 3/4 газ. Перед закруткой дайте стечь воде до тех пор, пока она не станет прозрачной во избежание засорения машины нечистотами.
- Подсоединение к водопроводу горячей воды: если в вашем доме централизованная система отопления, посудомоечная машина может быть запитана горячей водой из водопровода, если температура воды не превышает 60°C. Привинтите трубу к крану, как описано выше для трубы холодной воды.

⚠ Если длина водопроводного шланга будет недостаточной, следует обратиться в специализированный магазин или к уполномоченному сантехнику (см. *Техническое обслуживание*).

⚠ Давление воды должно быть в пределах значений, указанных в таблице Технические данные (см. *Сбоку*).

⚠ Проверьте, чтобы водопроводный шланг не был заломлен или сжат.

Защита против затопления

Во избежание затопления посудомоечная машина: - оснащена системой, перекрывающей подачу воды в случае аномалии или внутренних утечек.

Некоторые модели оснащены дополнительным защитным устройством *New Acqua Stop**, предохраняющим от затопления даже в случае разрыва водопроводного шланга.



ВНИМАНИЕ: ОПАСНОЕ НАПРЯЖЕНИЕ!

Категорически запрещается обрезать шланг подачи воды, так как вдоль него проходят элементы под напряжением.

* Имеется только в некоторых моделях

Подсоединение сливного шланга

Подсоедините сливной шланг, не сгибая его, к сливному трубопроводу с минимальным диаметром 4 см. Или положите его на край раковины или ванны. Свободный конец сливного шланга не должен оставаться погруженным в воду.

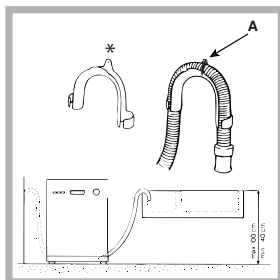

Специальная пластмассовая направляющая* служит для оптимального размещения сливного шланга: прочно закрепите направляющую на стене во избежание смещения сливного шланга и утечки воды.

Отрезок шланга, промаркированный буквой А, должен располагаться на высоте от 40 до 100 (см. схему).

⚠ Не рекомендуется использовать удлинительные шланги.

Электрическое подсоединение

Перед подсоединением вилки машины к электрической розетке необходимо проверить следующее:

- сетевая розетка должна быть соединена с заземлением и соответствовать нормативам;
- сетевая розетка должна быть рассчитана на максимальную потребляемую мощность изделия, указанную на паспортной табличке (см. раздел «Описание посудомоечной машины»);
- напряжение сети электропитания должно соответствовать данным на паспортной табличке, расположенной с внутренней стороны дверцы машины;
- сетевая розетка должна быть совместима со штепсельной вилкой изделия. В противном случае поручите замену вилки уполномоченному технику (см. *Техническое обслуживание*); не используйте удлинители и тройники.

⚠ Изделие должно быть установлено таким образом, чтобы провод электропитания и электророзетка были легко доступны.

⚠ Кабель электропитания изделия не должен быть согнут или сжат.

⚠ Регулярно проверяйте состояние кабеля электропитания и в случае необходимости поручите его замену только уполномоченным техникам (см. *Техническое обслуживание*).

⚠ Производитель не несет ответственности за последствия несоблюдения перечисленных выше требований.

Пленка защиты от конденсата*



После установки посудомоечной машины в нишу кухонного элемента откройте ее дверцу и наклейте прозрачную самоклеящуюся полоску снизу деревянной кухонной рабочей поверхности для ее защиты от возможного конденсата.

Предупреждения по первому использованию машины

После установки машины, непосредственно перед первым циклом мойки заполните бачок соли водой и засыпьте в него примерно 1 кг соли (см. раздел *Ополаскиватель и регенерирующая соль*): если вода будет вытекать из бачка, это нормальное явление. Выберите степень жесткости воды (см. раздел *Ополаскиватель и регенерирующая соль*).

- После загрузки соли индикатор ОТСУТСТВИЕ СОЛИ* гаснет.

⚠ Если бачок не будет заполнен солью, смягчитель воды и нагревательный элемент могут повредиться.

Технические данные	
Габаритные размеры	ширина 45 см. высота 85 см. глубина 60 см.
Вместимость	10 стандартных столовых приборов
Давление в водопроводе	0,05 ч 1 МПа (0,5 ч 10 бар) 7,25 psi-145 psi
Напряжение электропитания	см. табличку с техническими характеристиками
Полная потребляемая мощность	см. табличку с техническими характеристиками
Плавкий предохранитель	см. табличку с техническими характеристиками
	<p>Данное изделие соответствует следующим Директивам Европейского Сообщества:</p> <p>2006/95/CEE от 16/01/2007 (Низкое напряжение) и последующим дополнениям;</p> <p>-89/336/CEE от 03.05.89 (Электромагнитная совместимость) и последующим дополнениям;</p> <p>- 97/17 CEE (Этикетирование)</p> <p>- 2002/96/CE</p>
	
AЮ77	
	

* Имеется только в некоторых моделях

Описание изделия

RU

Общий вид

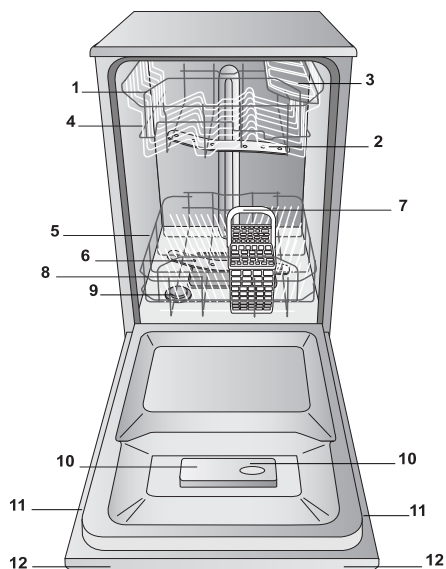

1. Верхняя корзина
2. Верхний ороситель
3. Откидные полки
4. Регулятор высоты корзины
5. Нижняя корзина
6. Нижний ороситель
7. Корзинка для столовых приборов
8. Фильтр мойки
9. Бачок соли
10. Дозаторы моющего средства и дозатор ополаскивателя
11. Паспортная табличка
12. Панель управления***

Панель управления

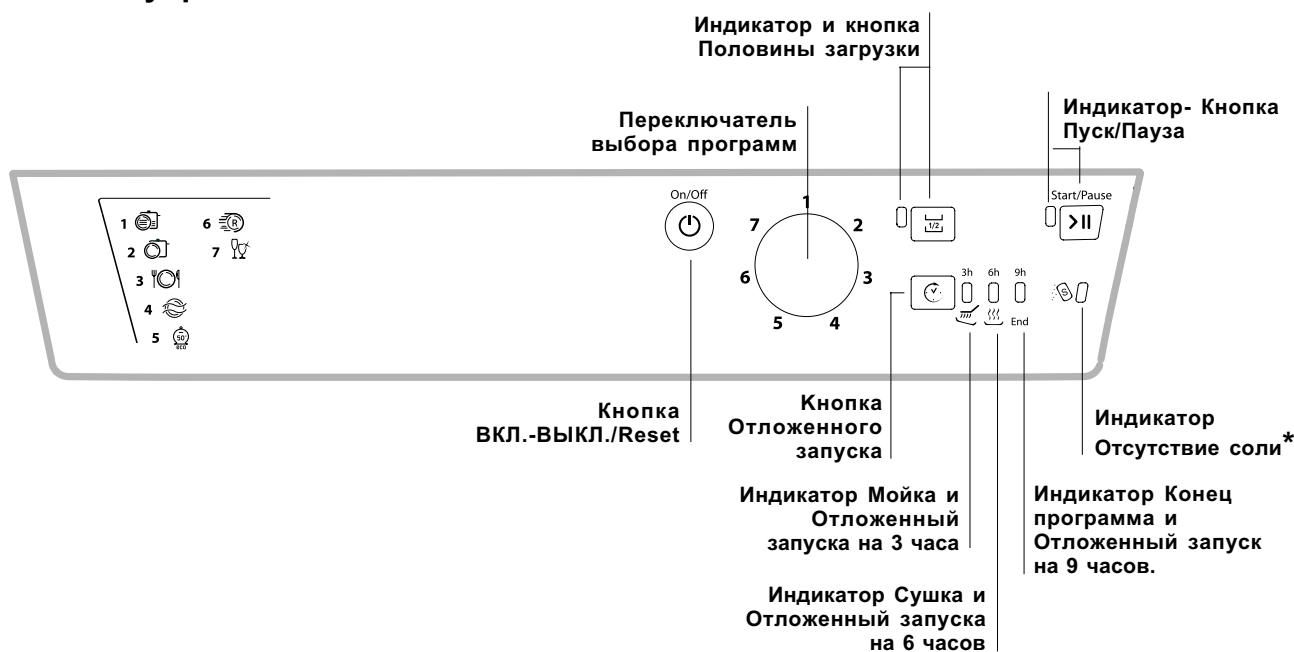

*** Только в полностью встраиваемых моделях.

* Имеется только в некоторых моделях

Количество и тип программ и дополнительных функций варьирует в зависимости от модели посудомоечной машины.

Загрузка корзин

⚠ Перед загрузкой корзин удалите с посуды остатки пищи, вылейте оставшееся содержимое из стаканов и чашек.

Установите в посудомоечную машину посуду прочно во избежание ее опрокидывания.

Загрузив посуду, проверьте, чтобы лопасти оросителей могли свободно вращаться.

Нижняя корзина

В нижнюю корзину можно загружать кастрюли, крышки, тарелки, салатницы, столовые приборы и т.д. в соответствии с примерами загрузки.

Большие блюда и крышки лучше устанавливать по краям корзины, обращая внимание, чтобы они не препятствовали вращению верхнего оросителя.

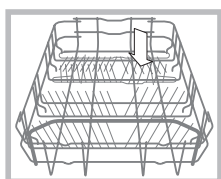

Некоторые модели посудомоечных машин укомплектованы откидными подставками*, которые можно также использовать в вертикальном положении для размещения тарелок или же в горизонтальном для размещения

кастрюль и салатниц.

Корзинка для столовых приборов

Тип корзинки для столовых приборов может варьировать в зависимости от модели посудомоечной машины.

Корзинка для столовых приборов может быть установлена в передней части нижней корзины, продев ее между фиксированными вставками, или в верхней корзине. Последнее решение рекомендуется для мытья посуды в режиме половины загрузки (в моделях, имеющих эту функцию).

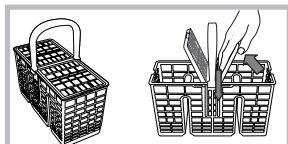

- Корзина оснащена раздвижными полками для более удобного размещения столовых приборов.

⚠ Ножи и острые столовые приборы должны быть помещены в корзинку для столовых приборов острыми концами вниз или горизонтально уложены на откидных полках верхней корзины.

Пример установки корзины для столовых приборов

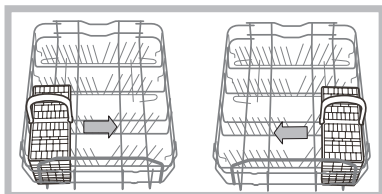

Верхняя корзина

В эту корзину помещается хрупкая и легкая посуда: стаканы, чайные и кофейные чашки, блюдца, мелкие салатницы, сковороды, мелкие кастрюли с незначительным загрязнением в соответствии с Примерами загрузки

- Чашки и чашечки, Длинные и острые ножи, разделочные столовые приборы: разместите их на откидных полках**

Откидные полки с варьируемым наклоном*

- Наклон полок позволяет получить больше места в верхней корзине, разместить бокалы с ножками разной длины и оптимизировать результат сушки..

Наклон А

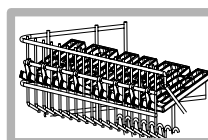

Наклон В

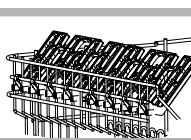

Наклон С

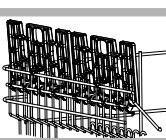

- Приподнимите откидную полку, слегка протолкните и установите с нужным наклоном..

Регуляция высоты верхней корзины

Для облегчения размещения посуды можно отрегулировать высоту верхней корзины:

⚠ Рекомендуется регулировать высоту верхней корзины **БЕЗ ПОСУДЫ**.

Никогда не поднимайте и не опускайте корзину, взявшись за нее только с одной стороны.

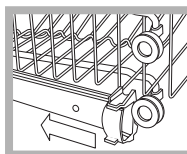

Откройте крепления направляющих корзины справа и слева и выньте корзину. Установите ее сверху или внизу, пропустив ее по направляющим вплоть до входа передних роликов и закройте крепления (см. схему).

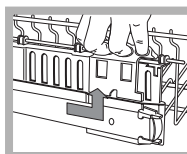

Если корзина оснащена ручками **Dual Space*** (см. схему), выдвиньте верхнюю корзину до упора, возьмитесь за ручки по бокам корзины и переместите ее вверх или вниз, после чего задвиньте корзину назад.

Примеры загрузки верхней корзины

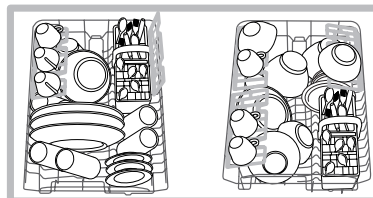

Примеры загрузки нижней корзины

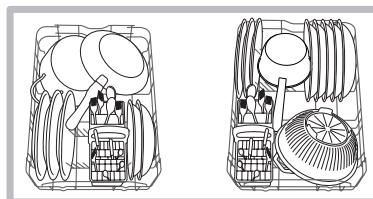

Посуда, неподходящая для мойки в посудомоечной машине

- Деревянная посуда, посуда с деревянными, костяными ручками или склеенная посуда.
- Алюминиевая, медная, латунная, оловянная посуда или из сплава олова.
- Пластмассовая нетермоустойчивая посуда.
- Старинный фарфор или посуда с ручной росписью.
- Старинная серебряная посуда. Современную серебряную посуду можно мыть в машине по деликатной программе, проверив, чтобы эта посуда не касалась посуды из других металлов.

⚠ Рекомендуем пользоваться посудой, пригодной для мытья в посудомоечной машине.

* Имеется только в некоторых моделях.

** Варьирует количество и положение.

Включение и эксплуатация

RU

Запуск посудомоечной машины

1. Откройте водопроводный кран.
2. Нажмите кнопку ВКЛ.-ВЫКЛ.: все индикаторы на панели управления загорятся на несколько секунд.
3. Откройте дверцу и поместите в дозатор моющее вещество (см. ниже).
4. Загрузите посуду в корзины (см. Загрузка корзин) и закройте дверцу.
5. Выберите программу, поворачивая рукоятку ВЫБОР ПРОГРАММЫ по часовой стрелке: отметка на рукоятке должна совпасть с номером или символом нужной программы. Индикатор кнопки ПУСК/ПАУЗА замигает.
6. Выберите дополнительные функции мойки* (см. сбоку).
7. Запустите программу, нажав кнопку ПУСК. Индикатор из мигающего режима переключится в постоянно включенный. Включение индикатора, соответствующего мойке, сообщает о начале программы.
8. По завершении программы загорится индикатор КОНЕЦ (в постоянно включенном режиме). Выключите машину при помощи кнопки ВКЛ.-ВЫКЛ., закройте водопроводный кран и отсоедините штепсельную вилку машины от сетевой розетки.
9. Подождите несколько минут перед тем, как вынуть посуду из машины во избежание ожогов. Выгрузку посуды из машины начинайте с нижней корзины.

⚠ - В целях энергосбережения в некоторых случаях ПРОСТОЯ машина отключается автоматически.

Изменение текущей программы

Если Вы неправильно выбрали программу, ее можно изменить, если с момента ее запуска прошло несколько минут: при необходимости изменить программу мойки после запуска цикла выключите машину, нажав на несколько секунд кнопку ВКЛ./ВЫКЛ./Отмена, и вновь включите ее той же кнопкой, вновь выберите нужную программу и дополнительные функции.

Порядок догрузки посуды

Нажмите кнопку Пуск/Пауза (кнопка мигает). Откройте дверцу, стараясь не обжечься паром, и доложите посуду в машину. Нажмите кнопку Пуск/Пауза (кнопка горит, не мигая): цикл мойки продолжится.

⚠ Нажмите кнопку Пуск/Пауза для прерывания цикла. Прервется как текущая программа, так и заданный Отложенный запуск.

На данном этапе нельзя изменить программу.

Случайное прерывание мойки

Если в процессе мойки Вы откроете дверцу машины или внезапно отключится электропитание, программа мойки прервется. Когда дверца машины закроется или вернется электроэнергия, программа возобновится с того момента, в который она была прервана.

Загрузка моющего вещества

Хороший результат мойки зависит также от правильной дозировки моющего средства, излишек которого не улучшает эффективность мойки, а только загрязняет окружающую среду.

⚠ Используйте только специальные моющие средства для посудомоечных машин.

⚠ НЕ ИСПОЛЬЗУЙТЕ моющие средства для ручного мытья посуды.

⚠ Излишек моющего средства может оставить следы от пены по завершении цикла.

⚠ Оптимальные результаты мойки и сушки достигаются только в случае использования моющего средства в порошке, жидкого ополаскивателя и регенерирующей соли.

дозатор А: Моющее средство

дозатор В: Моющее средство для предварительной мойки

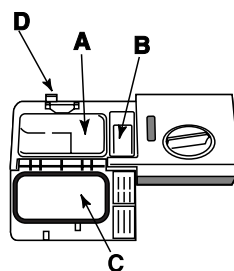

1. Откройте крышку С, нажав на кнопку D.

2. Поместите в дозатор моющее средство согласно рекомендациям, приведенным в Таблице программ:

- в порошке: дозаторы А и В.
- в таблетках: если по программе требуется 1 штука, положите таблетку в дозатор А и закройте крышку. Если по программе предусмотрено 2 таблетки, положите вторую на дно машины.

3. Удалите остатки моющего средства с краев дозатора и закройте крышку с щелчком.

3. Удалите остатки моющего средства с краев дозатора и закройте крышку с щелчком.

* Имеется только в некоторых моделях

Дополнительные функции мойки*

Вы можете выбрать, изменить или отменить ДОПОЛНИТЕЛЬНЫЕ ФУНКЦИИ только после выбора программы мойки и до нажатия кнопки Пуск/Пауза.

Могут быть выбраны только дополнительные функции, совместимые с выбранной программой мойки. Если какая-то дополнительная функция является несовместимой с выбранной программой (см. Таблицу программ), соответствующий индикатор быстро мигнет 3 раза.

При выборе дополнительной функции, несовместимой с другой ранее заданной дополнительной функцией или программой мойки, индикатор несовместимой дополнительной функции мигнет 3 раза и погаснет, останется включенным индикатор последней выбранной функции.

Для отмены ошибочно выбранной функции вновь нажмите соответствующую кнопку.

Отложенный запуск

Запуск программы может быть отложен на **3, 6 и 9 часов**. Выбрав нужную программу стирки и возможные дополнительные функции, выберите функцию Отложенный запуск, нажав несколько раз кнопку **Отложенный запуск**. Индикаторы **стирки (3 часа), сушки (6 часов) и завершения программы (9 часов)** будут последовательно мигать.

Еще одно нажатие кнопки Отложенный запуск отменяет эту функцию.

После выбора функции нажмите кнопку Пуск/Пауза для начала обратного отсчета. Время отложенного запуска мигает, кнопка Пуск/Пауза перестает мигать (стабильно включена).

По истечении заданного времени индикатор заданной задержки перестает мигать (стабильно включен), и программа запускается.

⚠ После запуска цикла нельзя задать функцию Отложенный запуск.

Половина загрузки

Если у Вас мало грязной посуды, можно выбрать режим половина загрузки, позволяющий сэкономить воду, электроэнергию и моющее вещество. Перед выбором программы мойки нажмите кнопку ПОЛОВИНА ЗАГРУЗКИ: индикатор загорится.

Еще одно нажатие кнопки ПОЛОВИНА ЗАГРУЗКИ отменяет эту функцию.

⚠ Не забудьте засыпать только половину дозы моющего средства.

⚠ Рекомендуется использовать моющее вещество в порошке.

⚠ Эта функция несовместима с программой: Короткий цикл мойки.







Таблица Дополнительных функций	A	B
	Отложенный запуск	Половина загрузки
1. Интенсивная мойка	ДА	ДА
2. Нормальная	ДА	ДА
3. Daily A 60'	ДА	ДА
4. Предварительное ополаскивание	ДА	ДА
5. Eco 50°C	ДА	ДА
6. Короткий цикл мойки	ДА	Нет
7. Хрусталь	ДА	ДА

Программы

RU

 Описание ДОПОЛНИТЕЛЬНЫХ ФУНКЦИЙ смотрите в таблице Дополнительных функций на странице разделов Запуск и эксплуатация.

 Количество и тип программ и дополнительных функций варьирует в зависимости от модели посудомоечной машины.

Рекомендации по выбору программы	Программа	Моющее средство (A) = ячейка A (B) = ячейка B			Программы с сушкой	Дополнительные функции	Продолжительность цикла (погрешность ±10%) мин.
		Порошок	Жидкое	Таблетки			
Очень загрязненная посуда и кастрюли (не использовать для деликатной посуды).	 1. Интенсивная	25 гр (A)	25 мл (A)	1 (A)	Да	A-B	2:25'
Нормально загрязненная посуда и кастрюли. Стандартный ежедневный цикл.	 2. Нормальная	21 гр (A) 4 гр (B)	21 мл (A) 4 мл (B)	1 (A)	Да	A-B	1.50'
Ежедневная посуда в небольшом количестве (4 тарелки + 1 кастрюля + 1 сковорода).	 3. Daily 60'	25 гр (A)	25 мл (A)	1 (A)	Нет	A-B	1:00'
Предварительная мойка в ожидании полной загрузки машины.	 4. Предварительное ополаскивание	Нет	Нет	Нет	Нет	A-B	0:08'
Экологическая мойка с низким расходом электроэнергии и для посуды и кастрюль.	 5. Eco*	25 гр (A)	25 мл (A)	1 (A)	Да	A-B	2:35'
Экономичный короткий цикл для мойки малозагрязненной посуды сразу после еды. (2 тарелки + 2 стакана + 4 столовых прибора + 1 кастрюля + 1 маленькая сковорода)	 6. Короткий цикл мойки	21 гр (A)	21 мл (A)	1 (A)	Нет	A	0:35'
Экономичный короткий цикл для мытья хрупкой посуды, при низкой температуре сразу после еды. (бокалов Верхняя корзина + деликатные тарелки, Нижняя корзина)	 7. Хрусталь	25 гр (A)	25 мл (A)	1 (A)	Да	A-B	1:35'

Примечание:

Для облегчения дозировки моющего средства следует знать, что:

1 столовая ложка = 15 грамм порошка = примерно 15 мл жидкости

1 чайная ложка = 5 грамм порошка = примерно 5 мл жидкости

Оптимальный результат мойки и сушки при выборе программ «Daily 60' - Короткая/Speed» достигается при соблюдении указанного количества загружаемой посуды.

* Программа Eco, отвечающая требованиям норматива EN-50242, имеет большую продолжительность по сравнению с другими программами, тем не менее эта программа расходует меньше электроэнергии и меньше загрязняет окружающую среду.

Примечание для Испытательных Лабораторий: за более подробной информацией касательно условий сравнительного испытания EN пошлите запрос на адрес: ASSISTENZA_EN_LVS@indesitcompany.com

Ополаскиватель и регенерирующая соль

RU

⚠ Используйте только специальные средства для посудомоечных машин.

Не используйте поваренную или промышленную соль и моющие средства для ручного мытья посуды.

Следуйте инструкциям, приведенным на упаковке моющего средства.

⚠ Если вы используете многофункциональное моющее средство, ополаскиватель добавлять не нужно, **рекомендуется добавить соль, в особенности, если водопроводная вода жесткая или очень жесткая.** Следуйте инструкциям, приведенным на упаковке моющего средства.

⚠ Если вы не добавляете ни соли, ни ополаскивателя, Индикаторы **ОТСУТСТВИЕ СОЛИ*** и **ОТСУТСТВИЕ ОПОЛАСКИВАТЕЛЯ*** остаются включенными.

Заливка ополаскивателя

Ополаскиватель облегчает сушку посуды, так как вода лучше стекает с ее поверхности, и на посуде таким образом не остается разводов или пятен.

Необходимо долить ополаскиватель в дозатор:

- когда на панели управления загорается индикатор **ОТСУТСТВИЕ ОПОЛАСКИВАТЕЛЯ***;

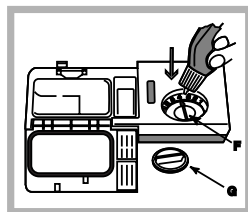

1. Откройте дозатор, повернув крышку (G) против часовой стрелки.
2. Залейте ополаскиватель, избегая перелива. Если вы случайно пролили ополаскиватель мимо дозатора, удалите излишек губкой.

3. Завинтите крышку.

НИКОГДА не заливайте ополаскиватель непосредственно в моечную камеру машины.

Отрегулируйте дозу ополаскивателя

Если вас не удовлетворяет качество сушки, можно отрегулировать дозу ополаскивателя. При помощи отвертки поверните регулятор (F) на одну из 6 отметок (фабричная настройка – 4):

- если на посуде остаются белые разводы, поверните регулятор на меньшее значение (1-3).
- если на посуде остаются капли воды или пятна извести, поверните регулятор на более высокое значение (4-5).

Выбор степени жесткости воды

Все посудомоечные машины укомплектованы смягчителем воды, который благодаря специальной регенерирующей соли для посудомоечных машин удаляет известь из воды, используемой для мытья посуды.

Данная посудомоечная машина может быть отрегулирована таким образом, чтобы сократить загрязнение окружающей среды и оптимизировать качество мытья посуды в зависимости от жесткости воды. Вы можете узнать градус жесткости воды в вашем районе, обратившись в организацию водоснабжения.

- Выключите машину при помощи кнопки **ВКЛ./ВЫКЛ.** и откройте дверцу.

- Поверните рукоятку **ВЫБОРА ПРОГРАММ** сначала на **5-ую** программу, а затем на **1-ую** программу и потом вновь

на **5-ую**.

- Нажмите кнопку **ВКЛ./ВЫКЛ.**, индикаторы фаз цикла мигают. На данном этапе можно выбрать степень жесткости воды. Каждой программе соответствует своя степень жесткости:

Например: 1-ая программа, степень жесткости 1

2-ая программа, степень жесткости 2 и т.д. вплоть до максимальной 5-ой* степени.

(Смягчитель воды настраивается на заводе на 3-ью степень).

Для отмены этой функции подождите несколько секунд или нажмите кнопку дополнительных функций* или отключите машину кнопкой **ВКЛ./ВЫКЛ.**

Если вы пользуетесь многофункциональными таблетками, бачок с регенерирующей солью должен быть в любом случае заполнен.

°dH		°fH		ммоль/л		уровень
0	6	0	10	0	1	1
6	11	11	20	1,1	2	2
12	17	21	30	2,1	3	3
17	34	31	60	3,1	6	4
34	50	61	90	6,1	9	5*

От 0°f до 10°f рекомендуется не использовать соль. * с данной настройкой продолжительность циклов может незначительно увеличиться.

(°dH = жесткость в немецких градусах - °fH = жесткость во французских градусах - ммоль/л = миллимоль/литр)

Загрузка регенерирующей соли

Для хорошего результата мойки необходимо проверять, чтобы бачок соли никогда не был пуст. Регенерирующая соль удаляет из воды известь, которая в противном случае остается на посуде.

Бачок соли расположен в нижней части посудомоечной машины (см. Описание) и заполняется:

- когда зеленый поплавок* не виден через крышку бачка;
- когда на панели управления загорается индикатор **ОТСУТСТВИЕ СОЛИ***;

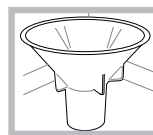

1. Выньте нижнюю корзину и поверните крышку емкости против часовой стрелки.

2. Только при использовании в первый раз: наполните емкость водой до краев.

3. Вставьте воронку* (см. рисунок) и засыпьте в емкость соль до краев (примерно 1 кг); выход воды из емкости является нормальным.

4. Снимите воронку* и удалите остатки соли на входном отверстии; сполосните крышку струей воды прежде чем закрутить ее, располагая ее головкой вниз и позволяя воде стекать по четырем звездообразным прорезям в нижней части крышки.

Рекомендуем выполнять эту операцию каждый раз при загрузке соли.

Хорошо закройте крышку, для того чтобы во время мойки в емкость не попадало моющее средство (может быть непоправимо повреждено устройство смягчения воды).

⚠ При необходимости загрузите соль перед циклом мойки для удаления соляного раствора, вылившегося через край бачка.

* Имеется только в некоторых моделях

Техническое обслуживание и уход

RU

Отключение воды и электрического тока

- Перекрывайте водопроводный кран после каждой мойки во избежание опасности утечек.
- Выньте штепсельную вилку машины из электророзетки перед началом чистки и технического обслуживания.

Чистка посудомоечной машины

- Для чистки наружных поверхностей и панели управления машины используйте мягкую тряпку, смоченную водой. Не используйте растворители или абразивные чистящие средства.
- Возможные пятна внутри камеры мойки можно удалить при помощи тряпки, смоченной в воде с небольшим количеством уксуса.

Средства против неприятных запахов

- Всегда оставляйте дверцу машины полу-прикрытой во избежание застоя влажности.
- Регулярно прочищайте периметральные уплотнения дверцы и дозаторов моющего средства при помощи влажной губки. Таким образом удаляются остатки пищи – основной причины образования неприятных запахов.

Чистка оросителей

Остатки пищи могут прилипнуть к лопастям оросителей и засорить отверстия, из которых выходит вода: время от времени следует проверять оросители и прочищать их неметаллической щеткой.

Оба оросителя являются съемными.

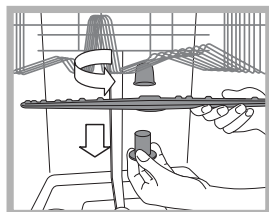

Для съема верхнего оросителя необходимо отвинтить против часовой стрелки пластмассовую гайку. Верхний ороситель устанавливается отверстиями вверх.

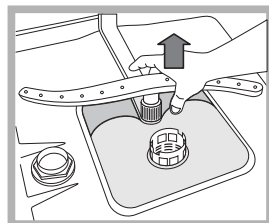

Нижний ороситель снимается, потянув его вверх.

Очистка водного фильтра*

Если водопровод новый или если он долгое время не использовался, перед подсоединением дайте воде стечь до тех пор, пока она не станет прозрачной. Несоблюдение этого условия может привести к засорению фильтра и к повреждению посудомоечной машины.

* Имеется только в некоторых моделях

⚠ Периодически очищайте водный фильтр, расположенный на выходе крана.

- Перекройте водопроводный кран.
- Открутите края трубы загрузки воды, снимите фильтр и аккуратно промойте его под струей воды.
- Снова вставьте фильтр и закрепите трубу.

Чистка фильтров

Фильтрующий узел состоит из трех фильтров, которые служат для очистки воды для мойки от остатков пищи и возвращают воду в циркуляцию: для хороших результатов мойки необходимо прочищать фильтры.

⚠ Регулярно прочищайте фильтры.

⚠ Запрещается пользоваться посудомоечной машиной без фильтров или с незакрепленным фильтром.

• После нескольких циклов мойки проверьте фильтрующий узел и при необходимости тщательно промойте его под струей воды при помощи неметаллической щетки, следуя приведенным ниже инструкциям:

1. поверните против часовой стрелки цилиндрический фильтр C и выньте его (схема 1).
2. Выньте стакан фильтр В, слегка нажав на боковые выступы (Схема 2);
3. Выньте плоский фильтр из нержавеющей стали А (схема 3).
4. Проверка отстойника и удаление возможных остатков пищи. **НИКОГДА НЕ СНИМАЙТЕ** крышку насоса (деталь черного цвета) (рис. 4).

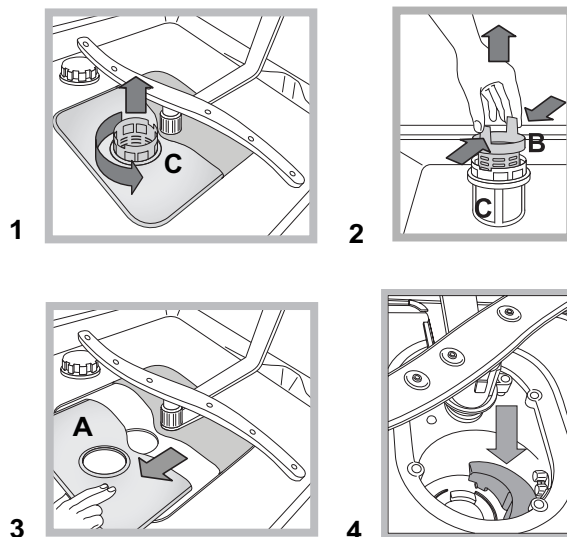

После чистки фильтров точно установите фильтрующий узел на свое место, что является важным для исправной работы посудомоечной машины.

Длительный простой машины

- Отсоедините машину от сети электропитания и перекройте водопроводный кран.
- Оставьте дверцу машины полу-прикрытой.
- После длительного простоя машины произведите один холостой цикл мойки.

Предупреждения и рекомендации - Сервисное обслуживание

 Изделие спроектировано и изготовлено в соответствии с международными нормативами по безопасности. Необходимо внимательно прочитать настоящие предупреждения, составленные в целях вашей безопасности.

Общие требования к безопасности

- Данный электроприбор не может быть использован лицами (включая детей) с ограниченными физическими, сенсорными или умственными способностями, неопытными или незнакомыми с инструкциями обращения с электроприбором, в отсутствие контроля лиц, ответственных за их безопасность.
- Взрослые должны следить, чтобы дети не играли с электроприбором.
- Данное изделие предназначается для непрофессионального использования в домашних условиях.
- Изделие предназначено для мытья посуды в домашних условиях, может быть использовано только взрослыми людьми в соответствии с инструкциями, приведенными в данном техническом руководстве.
- Запрещается устанавливать изделие на улице, даже под навесом, так как воздействие на него дождя и грозы является чрезвычайно опасным.
- Не прикасайтесь к посудомоечной машине с босыми ногами.
- Не тяните за кабель электропитания для отсоединения вилки изделия из сетевой розетки, возьмитесь за вилку рукой.
- Необходимо перекрыть водопроводный кран и вынуть штепсельную вилку из розетки перед началом чистки и технического обслуживания машины.
- В случае неисправности категорически запрещается открывать внутренние механизмы изделия с целью их самостоятельного ремонта.
- Никогда не прикасайтесь к сопротивлению.
- Не опирайтесь или не садитесь на открытую дверцу машины: она может опрокинуться.
- Не держите дверцу открытой, так как об нее можно случайно споткнуться.
- Храните моющие средства и ополаскиватель вдали от детей.
- Не разрешать детям играть с упаковочными материалами.

Утилизация

- Уничтожение упаковочных материалов: соблюдайте местные нормативы по утилизации упаковочных материалов.
- Согласно Европейской Директиве 2002/96/CE касательно утилизации электронных и электрических электроприборов электроприборы не должны выбрасываться вместе с обычным городским мусором. Выведенные из строя приборы должны собираться отдельно для оптимизации их утилизации и рекуперации составляющих их материалов, а также для безопасности окружающей среды и здоровья. Символ зачеркнутая мусорная корзина, имеющийся на всех приборах, служит напоминанием об их отдельной утилизации.

За более подробной информацией о правильной утилизации бытовых электроприборов пользователи могут обратиться в специальную государственную организацию или в магазин.

Экономия электроэнергии и охрана окружающей среды

Экономия воды и электроэнергии

- Используйте посудомоечную машину с полной загрузкой. В ожидание полного заполнения машины во избежание образования неприятных запахов включите цикл Ополаскивание (см. Программы).
- Выбирайте программу мойки, подходящую для данного типа посуды и степени загрязнения в соответствии с Таблицей программ:
 - для нормально загрязненной посуды используйте программу Eco, обеспечивающую низкий расход электроэнергии и воды.
 - если машина загружена неполностью, включите дополнительную функцию Половина загрузки* (см. Запуск и эксплуатация).
- Если ваш контракт с поставщиком электроэнергии предусматривает разные часовые тарифы для экономии электроэнергии, пользуйтесь машиной во время с льготным тарифом. Дополнительная функция Запуск с задержкой* (см. Запуск и эксплуатация) может помочь спланировать мойку посуды в более рациональном режиме.

Моющие средства, не содержащие фосфатов, хлора и содержащие ферменты

- Настоятельно рекомендуем использовать моющие средства, не содержащие фосфатов и хлора, что помогает сохранить окружающую среду.
- Ферменты оказывают особо эффективное воздействие при температуре около 50°C, поэтому при использовании моющих веществ с ферментами можно выбрать программы мойки с низкими температурами, получая те же результаты, что и при мойке при 65°C.
- Аккуратно дозируйте моющее средство в соответствии с указаниями производителя, с степенью жесткости воды, со степенью загрязнения и с количеством посуды во избежание нерационального расхода. Хотя моющие средства и являются биоразлагаемыми, они содержат вещества, отрицательно влияющие на природу.

Перед тем как обратиться в Сервис Технического обслуживания:

- Проверьте, можно ли устранить неисправность самостоятельно (см. Неисправности и методы их устранения).
- Вновь запустите программу для проверки исправности машины.
- В противном случае обратитесь в уполномоченный Сервис Технического обслуживания.

 Никогда не обращайтесь к неуполномоченным техникам.

При обращении в Сервис Технического обслуживания сообщите:

- характер неисправности
 - модель изделия (Мод.)
 - серийный номер ("S/N")
- Эти данные вы найдете на паспортной табличке, расположенной на изделии (см. Описание изделия).

* Имеется только в некоторых моделях.

Неисправности и методы их устранения

RU

В случае обнаружения аномалий в работе изделия проверьте следующие пункты перед тем, как обратиться в Сервис технического обслуживания.

Неисправности:	Возможные причины / Методы устранения:
Посудомоечная машина не запускается.	<ul style="list-style-type: none"> Штепсельная вилка машины плохо вставлена в сетевую розетку или в доме отключилось электричество. Дверца машины плохо закрыта. Была задана функция Отложенный запуск (см. <i>Включение и эксплуатация</i>).
Посудомоечная машина не сливает воду.	<ul style="list-style-type: none"> Программа еще не завершилась. Сливной шланг согнут (см. <i>Монтаж</i>). Засорился слив в раковине. Фильтр засорен остатками пищи.
Шумная работа посудомоечной машины.	<ul style="list-style-type: none"> Посуда бьется друг о друга или о лопасти оросителей. Чрезмерное пенообразование: неправильная дозировка или непригодное моющее средство для посудомоечной машины. (см. <i>Включение и эксплуатация</i>).
На посуде и стаканах остается беловатый или известковый налет.	<ul style="list-style-type: none"> Отсутствует регенерирующая соль или регуляция ее расхода не соответствует степени жесткости воды (см. <i>Ополаскиватель и соль</i>). Крышка бачка соли плохо закрыта. Закончился ополаскиватель или неправильно настроена его дозировка. Посуда с тефлоновым покрытием.
На посуде и стаканах остаются голубоватые разводы или налеты.	<ul style="list-style-type: none"> Чрезмерная дозировка ополаскивателя.
Посуда плохо высушена.	<ul style="list-style-type: none"> Была выбрана программа мойки без сушки. Закончился ополаскиватель или настроена недостаточная дозировка (см. <i>Ополаскиватель и соль</i>). Неправильно настроена дозировка ополаскивателя.
Посуда плохо вымыта.	<ul style="list-style-type: none"> Корзины перегружены (см. <i>Загрузка корзин</i>). Посуда плохо расположена в корзинах. Посуда мешает вращению лопастей оросителей. Выбрана неэффективная программа мойки (см. <i>Программы</i>). Чрезмерное пенообразование: неправильная дозировка или непригодное моющее средство для посудомоечной машины. (см. <i>Включение и эксплуатация</i>). Крышка ополаскивателя плохо закрыта. Фильтр засорен (см. <i>Техническое обслуживание и уход</i>). Отсутствует регенерирующая соль (см. <i>Ополаскиватель и соль</i>).
Посудомоечная машина не заливает воду / Сигнализация закрытого крана (часто мигают индикаторы Сушка и Конец цикла.)	<ul style="list-style-type: none"> В водопроводе нет воды. Водопроводный шланг согнут (см. <i>Монтаж</i>). Откройте водопроводный кран, и машина запустится через несколько минут. Машина заблокировалась, так как после включения мигающих индикаторов не было произведено никаких действий. Выключите машину при помощи кнопки ВКЛ./ВЫКЛ., откройте водопроводный кран и через 20 секунд вновь включите машину при помощи той же кнопки. Перепрограммируйте машину и вновь запустите цикл.
Сигнализация неисправности электроклапана слива воды (часто мигает индикатор Сушки.)	<ul style="list-style-type: none"> Выключите машину при помощи кнопки ВКЛ./ВЫКЛ. и вновь включите ее через одну минуту. Если сигнализация не гаснет, закройте водопроводный кран во избежание затопления, отсоедините штепсельную вилку машины от сетевой розетки и вызовите техника.
Сигнализация сливного шланга воды / Засорен фильтр подачи воды. (часто мигают индикаторы Мойка, Сушка и Конец цикла.)	<ul style="list-style-type: none"> Выключите машину при помощи кнопки ВКЛ./ВЫКЛ. Закройте водопроводный кран во избежание затопления, отсоедините штепсельную вилку машины от сетевой розетки. Проверьте, не засорен ли фильтр подачи воды нечистотами. (смотрите раздел «Техническое обслуживание и уход»)

EL

Ελληνικά, 61

LSF 712

Περίληψη

Εγκατάσταση, 62-63

Τοποθέτηση και οριζοντίωση
Υδραυλικές και ηλεκτρικές συνδέσεις
Προειδοποιήσεις για το πρώτο πλύσιμο
Τεχνικά στοιχεία

Περιγραφή της συσκευής, 64

Συνολική εικόνα
Πίνακας χειριστηρίων

Φόρτωση των καλαθιών, 65

Κάτω καλάθι
Καλάθι των μαχαιροπήρουνων
Επάνω καλάθι

Εκκίνηση και χρήση, 66-67

Εκκίνηση του πλυντηρίου πιάτων
Φόρτωση του απορρυπαντικού
Δυνατότητες πλυσίματος

Προγράμματα, 68

Πίνακας των προγραμμάτων

Γυαλιστικό και αναγεννητικό αλάτι, 69

Φόρτωση του γυαλιστικού
Φόρτωση του αλατιού αναγέννησης

Συντήρηση και φροντίδα, 70

Αποκλεισμός νερού και ηλεκτρικού ρεύματος
Καθαρισμός του πλυντηρίου πιάτων
Αποφυγή δυσάρεστων οσμών
Καθαρισμός των ψεκαστήρων
Καθαρισμός του φίλτρου εισόδου νερού
Καθαρισμός των φίλτρων
Αν απουσιάσετε για μεγάλη χρονική περίοδο

Προφυλάξεις, συμβουλές και Τεχνική Υποστήριξη, 71

Γενική ασφάλεια
Διάθεση
Εξοικονόμηση ενέργειας και σεβασμός του περιβάλλοντος
Τεχνική υποστήριξη

Ανωμαλίες και λύσεις, 72

Εγκατάσταση

EL

⚠ Είναι σημαντικό να διατηρήσετε το εγχειρίδιο αυτό για να μπορείτε να το συμβουλευτείτε οποιαδήποτε στιγμή. Σε περίπτωση πώλησης, παραχώρησης ή μετακόμισης, βεβαιωθείτε ότι παραμένει μαζί με τη συσκευή.

⚠ Διαβάστε προσεκτικά τις οδηγίες: υπάρχουν σημαντικές πληροφορίες για την εγκατάσταση, τη χρήση και την ασφάλεια.

⚠ Σε περίπτωση μετακόμισης διατηρείτε τη συσκευή σε κατακόρυφη θέση. Αν χρειαστεί, δώστε της κλίση στο πίσω μέρος.

Τοποθέτηση και οριζοντίωση

1. Αποσυναρμολογήστε τη συσκευή και ελέγξτε αν έχει υποστεί ζημιές κατά τη μεταφορά.

Αν έχει υποστεί ζημιές μη τη συνδέετε και επικοινωνήστε με τον μεταπωλητή.

2. Τακτοποιήστε το πλυντήριο πιάτων κάνοντάς το να κολλήσει με τα πλαϊνά ή με την πλάτη στα γειτονικά έπιπλα ή στον τοίχο. Η συσκευή επίσης μπορεί να εντοιχιστεί κάτω από έναν συνεχή πάγκο εργασίας* (βλέπε φύλλο *Συναρμολόγησης*).

3. Τοποθετήστε το πλυντήριο πιάτων σε δάπεδο επίπεδο και ανθεκτικό. Αντισταθμίστε τις ανωμαλίες ξεβιδώνοντας ή βιδώνοντας τα ποδαράκια μέχρι η συσκευή να οριζοντιωθεί. Μια επιμελής οριζοντίωση προσδίδει σταθερότητα και αποσοβεί δονήσεις, θορύβους και μετατοπίσεις.

4*. Για να ρυθμίσετε το ύψος του πίσω ποδαριού, ενεργήστε στην εξαγωγική ροδέλα κόκκινου χρώματος που υπάρχει στο πίσω μέρος, στο πρόσθιο, στο κέντρο του πλυντηρίου πιάτων, με ένα εξαγωγικό κλειδί ανοίγματος 8 mm, στρέφοντας δεξιόστροφα για την αύξηση του ύψους και αριστερόστροφα για τη μείωση. (βλέπε *συνημμένο φύλλο οδηγιών εντοιχισμού*)

Υδραυλικές και ηλεκτρικές συνδέσεις

⚠ Η προσαρμογή των ηλεκτρικών και υδραυλικών συνδέσεων για την εγκατάσταση πρέπει να διενεργηθεί μόνο από εξειδικευμένο προσωπικό.

⚠ Το πλυντήριο πιάτων δεν πρέπει να ακουμπάει σε σωλήνες ή στο ηλεκτρικό καλώδιο.

⚠ Η συσκευή πρέπει να συνδεθεί στο δίκτυο διανομής του νερού χρησιμοποιώντας νέους σωλήνες. Μη χρησιμοποιείτε τους παλιούς σωλήνες.

Οι σωλήνες εισόδου (A) και αδειάσματος (B) του νερού και το ηλεκτρικό καλώδιο μπορούν να είναι στραμμένα προς τα δεξιά ή προς τα αριστερά για να επιτρέπουν την καλύτερη εγκατάσταση (βλέπε *εικόνα*).

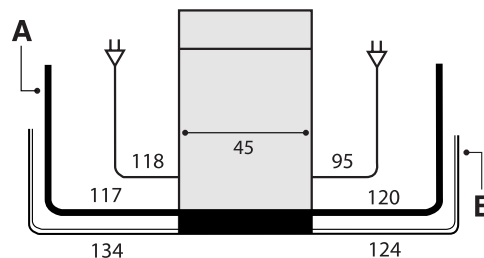

Σύνδεση του σωλήνα τροφοδοσίας του νερού

- Σε υποδοχή κρύου νερού: βιδώστε καλά το σωλήνα εισόδου σε μια βρύση με στόμιο σπειρώματος 3/4 gas. Πριν βιδώσετε, αφήστε να τρέξει νερό μέχρι αυτό να βγαίνει διαυγές ώστε οι ενδεχόμενες ακαθαρσίες να μην βουλώνουν τη συσκευή.
- Σε υποδοχή ζεστού νερού: στην περίπτωση κεντρικής εγκατάστασης καλοριφέρ, το πλυντήριο πιάτων μπορεί να τροφοδοτείται με ζεστό νερό δικτύου που δεν ξεπερνάει τη θερμοκρασία των 60°C. Βιδώστε το σωλήνα στη βρύση όπως περιγράφεται για την υποδοχή κρύου νερού.

⚠ Αν το μήκος του σωλήνα εισόδου δεν είναι επαρκές, απευθυνθείτε σε ένα ειδικό κατάστημα ή σε εξουσιοδοτημένο τεχνικό (βλέπε *Τεχνική υποστήριξη*).

⚠ Η πίεση του νερού πρέπει να κυμαίνεται στις τιμές του πίνακα Τεχνικών Στοιχείων (βλέπε *δίπλα*).

⚠ Προσέξτε να μην παρουσιάζει ο σωλήνας τσακίσματα και στενώσεις.

Ασφάλεια κατά του πλημμυρίσματος

Για να διασφαλίσετε την αποτροπή πλημμυρίσματος, το πλυντήριο πιάτων:

- διαθέτει ένα σύστημα που διακόπτει την είσοδο του νερού στην περίπτωση ανωμαλιών ή απωλειών στο εσωτερικό του.

Ορισμένα μοντέλα διαθέτουν μια εφεδρική διάταξη ασφαλείας *New Acqua Stop**, που εγγυάται την αποτροπή πλημμυρίσματος ακόμη και σε περίπτωση θραύσης του σωλήνα τροφοδοσίας.



ΠΡΟΣΟΧΗ: ΤΑΣΗ ΕΠΙΚΙΝΔΥΝΗ!

Ο σωλήνας τροφοδοσίας νερού δεν πρέπει, σε καμία περίπτωση, να κόβεται αφού περιέχει μέρη υπό τάση.

* Υπάρχει μόνο σε ορισμένα μοντέλα

Σύνδεση του σωλήνα εκκένωσης του νερού

Συνδέστε το σωλήνα εκκένωσης, χωρίς να τον διπλώσετε, σε έναν αγωγό αποχέτευσης ελάχιστης διαμέτρου 4 cm. Ή αποθέστε τον στο χείλος ενός νεροχύτη ή μπανιέρας. Το ελεύθερο άκρο του σωλήνα εκκένωσης δεν πρέπει να είναι βυθισμένο στο νερό.

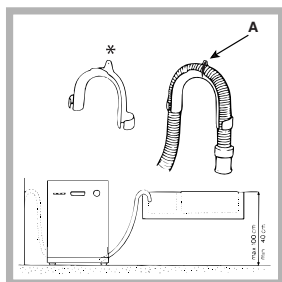

Ο ειδικός πλαστικός αγκώνας* διευκολύνει τη βέλτιστη τακτοποίηση: στερεώστε τον αγκώνα σταθερά στον τοίχο ώστε ο σωλήνας να μην κινείται και να μη χύνει το νερό εκτός της αποχέτευσης.

Το τμήμα του σωλήνα που επισημαίνεται με το γράμμα A πρέπει να βρίσκεται σε ένα

ύψος μεταξύ 40 και 100 cm από το έδαφος (βλέπε εικόνα).

Δεν προτείνεται η χρήση προεκτάσεων σωλήνων.

Ηλεκτρική σύνδεση

Πριν βάλετε το βύσμα στην ηλεκτρική πρίζα, βεβαιωθείτε ότι:

- η πρίζα διαθέτει γείωση και τηρεί τις εκ του νόμου προδιαγραφές
- Η πρίζα να είναι σε θέση να υφίσταται το μέγιστο φορτίο ισχύος της μηχανής, όπως αναφέρεται στην ταμπελίτσα χαρακτηριστικών πίσω από την πόρτα (βλέπε κεφάλαιο Περιγραφής του πλυντηρίου πιάτων).
- η τάση τροφοδοσίας να κυμαίνεται μεταξύ των τιμών που αναφέρονται στην πινακίδα χαρακτηριστικών πίσω από την πόρτα.
- η πρίζα είναι συμβατή με το βύσμα της συσκευής. Σε αντίθετη περίπτωση, ζητήστε την αντικατάσταση του βύσματος από εξουσιοδοτημένο τεχνικό (βλέπε Τεχνική υποστήριξη). Μη χρησιμοποιείτε προεκτάσεις ή πολύπριζα.

Με την εγκατάσταση της συσκευής, το ηλεκτρικό καλώδιο και η ηλεκτρική πρίζα πρέπει να είναι εύκολα προσβάσιμα.

Το καλώδιο δεν πρέπει να παρουσιάζει τσακίσματα ή συμπιέσεις.

Αν το καλώδιο τροφοδοσίας έχει χαλάσει, πρέπει να αντικαθίσταται από τον κατασκευαστή ή από την Υπηρεσία Τεχνικής Υποστήριξης, ώστε να προλαμβάνεται κάθε κίνδυνος. (Βλέπε Τεχνική Υποστήριξη)

Η Επιχείρηση αποποιείται κάθε ευθύνης αν οι κανόνες αυτοί δεν τηρούνται.

Ταινία κατά του συμπυκνώματος*

Αφού εντοιχίσετε το πλυντήριο πιάτων ανοίξτε την πόρτα και κολλήστε τη διαφανή λωρίδα κάτω από το ξύλινο ράφι για να το προστατεύει από ενδεχόμενο συμπύκνωμα.

Προειδοποιήσεις για το πρώτο πλύσιμο

Μετά την εγκατάσταση, αμέσως πριν το πρώτο πλύσιμο, γεμίστε τελείως με νερό το ρεζερβουάρ αλατιού και προσθέστε περίπου 1 Kg αλατιού (βλέπε κεφάλαιο Γυαλιστικό και αναγεννητικό αλάτι): είναι φυσικό το νερό να ξεχειλίσει. Επιλέξτε το βαθμό σκληρότητας του νερού (βλέπε κεφάλαιο Γυαλιστικό και αναγεννητικό αλάτι). Μετά τη φόρτωση του αλατιού το ενδεικτικό φωτάκι ΑΠΟΥΣΙΑ ΑΛΑΤΙΟΥ* σβήνει.

Η μη πλήρωση του δοχείου αλατιού μπορεί να προκαλέσει τη βλάβη της διάταξης αποσκληρυνσης του νερού και του θερμαντικού στοιχείου.

Τεχνικά χαρακτηριστικά	
Διαστάσεις	Πλάτος cm 45 Ύψος cm 85 Βάθος cm 60
Χωρητικότητα	10 στάνταρ σερβίτσια
Πίεση νερού τροφοδοσίας	0,05 x 1MPa (0.5 x 10 bar) 7,25 psi – 145 psi
Τάση τροφοδοσίας	Βλέπε ταμπελίτσα χαρακτηριστικών
Ολική απορροφούμενη ισχύς	Βλέπε ταμπελίτσα χαρακτηριστικών
Ασφάλεια	Βλέπε ταμπελίτσα χαρακτηριστικών
 AHO77 	Αυτή η συσκευή είναι σύμφωνη με τις ακόλουθες Κοινοτικές Οδηγίες: -2006/95/EEC της 16/01/2007 (Χαμηλή Τάση) και μεταγενέστερες τροποποιήσεις - 89/336/EEC της 03/05/89 (Ηλεκτρομαγνητική Συμβατότητα) και μεταγενέστερες τροποποιήσεις - 97/17/EC (Ετικέτες) -2002/96/CE

* Υπάρχει μόνο σε ορισμένα μοντέλα

Περιγραφή της συσκευής

EL

Συνολική εικόνα

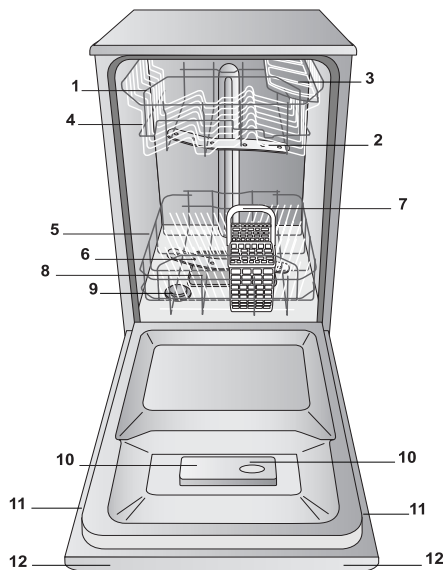

1. Καλάθι επάνω
2. Ψεκαστήρας επάνω
3. Κάλυμμα
4. Ρυθμιστής ύψους καλαθιού
5. Κάτω καλάθι
6. Ψεκαστήρας κάτω
7. Καλάθι μαχαιροπήρουνων
8. Φίλτρο πλυσίματος
9. Ρεζερβουάρ αλατιού
10. Λεκανίσσες απορρυπαντικού και ρεζερβουάρ γυαλιστικού
11. Πινακίδα χαρακτηριστικών
12. Πίνακας χειριστηρίων***

Πίνακας χειριστηρίων

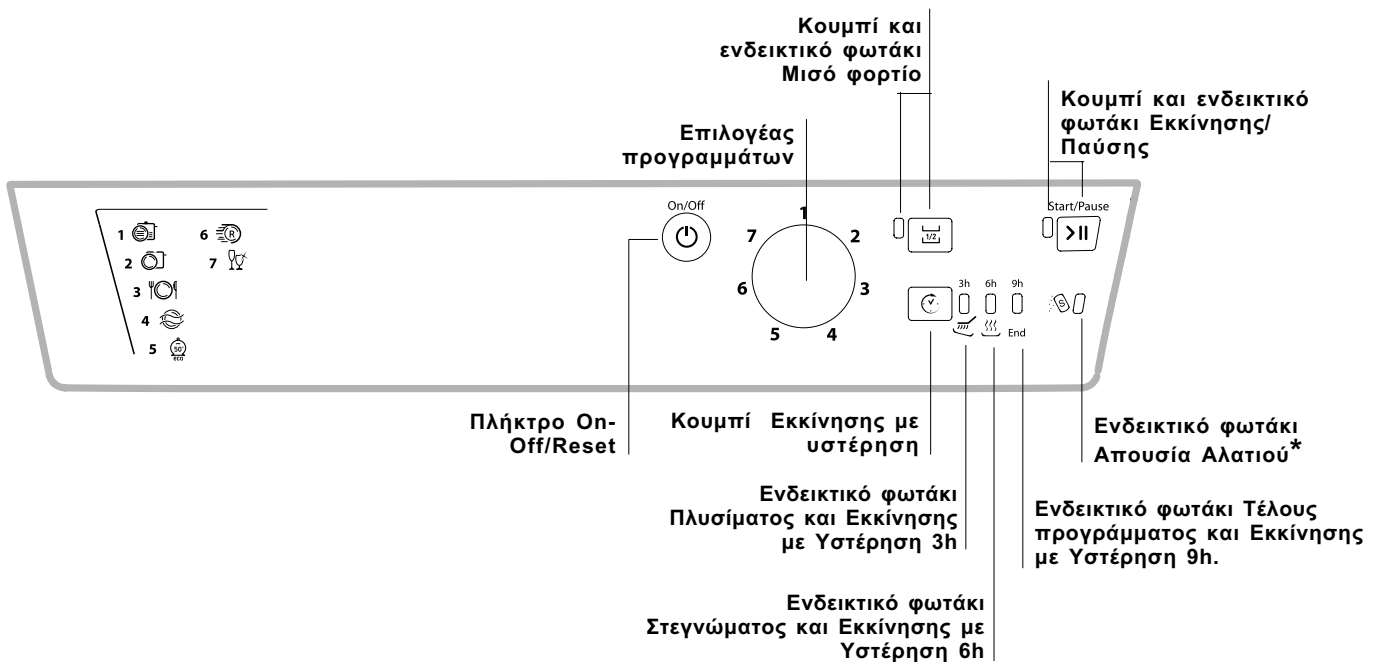

*** Μόνο στα μοντέλα με πλήρη εντοίχιση

* Υπάρχει μόνο σε ορισμένα μοντέλα.

Ο αριθμός και ο τύπος προγραμμάτων και δυνατοτήτων ποικίλουν ανάλογα με το μοντέλο του πλυντηρίου πιάτων.

Φόρτωση των καλαθιών

EL

⚠ Πριν φορτώσετε τα καλάθια, απομακρύνετε από τα σκεύη τα υπολείμματα τροφών και εκκενώστε ποτήρια και κούπες από υπολείμματα υγρών.

Τακτοποιήστε τα σκεύη με τρόπο που να είναι σταθερά και να μην ανατρέπονται.

Αφού φορτώσετε, ελέγξτε αν οι ψεκαστές στρέφονται ελεύθερα.

Κάτω καλάθι

Το κάτω καλάθι μπορεί να περιέχει κασαρόλες, καπάκια, πιάτα, σαλαπιέρες, σκεύη, κλπ. ανάλογα με τα *Παραδείγματα φόρτωσης*. Οι πιατέλες και τα μεγάλα καπάκια τακτοποιούνται κατά προτεραιότητα δίπλα από το καλάθι, προσέχοντας να μην μπλοκαριστεί η περιστροφή του επάνω ψεκαστήρα.

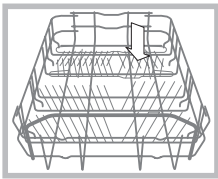

Μερικά μοντέλα πλυντηρίων πιάτων, διαθέτουν πτυσσόμενους τομείς*, κι αυτοί μπορούν να χρησιμοποιούνται σε κατακόρυφη θέση για την τακτοποίηση των πιάτων ή σε οριζόντια θέση για την τακτοποίηση κασαρολών και σαλαπιέρων.

Καλάθι των μαχαιροπήρουνων

Το καλάθι των μαχαιροπήρουνων μπορεί να είναι διαφορετικού τύπου ανάλογα με τα μοντέλα των πλυντηρίων πιάτων: Το καλάθι των μαχαιροπήρουνων πρέπει να είναι τοποθετημένο προσθίως του κάτω καλαθιού, κάνοντάς το να κλιθεί μεταξύ των σταθερών ένθετων ή στο απάνω καλάθι, λύση ενδεδειγμένη όταν διενεργείται ένα πλύσιμο μισού φορτίου (για τους τρόπους που προβλέπονται στη δυνατότητα αυτή).

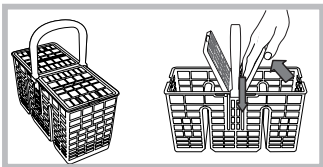

- Διαθέτει συρόμενα φύλλα που επιτρέπουν μια βέλτιστη διευθέτηση των μαχαιροπήρουνων.

⚠ Τα μαχαίρια και τα σκεύη με αιχμηρά άκρα πρέπει να τοποθετούνται στο καλάθι των μαχαιροπήρουνων με τις μύτες στραμμένες προς τα κάτω ή να τοποθετούνται στο επάνω καλάθι σε οριζόντια θέση.

Παραδείγματα τοποθέτησης του καλαθιού μαχαιροπήρουνων

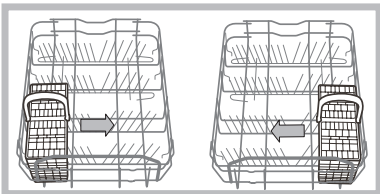

Επάνω καλάθι

Φορτώστε τα ντελικάτα και ελαφρά σκεύη: ποτήρια, φλιτζάνια τσαγιού και καφέ, ρηχές σαλαπιέρες, τασιρά, ρηχές κασαρόλες λίγο λερωμένες, σύμφωνα με τα *Παραδείγματα φόρτωσης*.

- Φλιτζάνια και φλιτζανάκια, Μαχαίρια μακριά και μυτερά, μαχαιροπήρουνα: τοποθετείτε τα στα ανατρεπόμενα μέρη**.

Ανατρεπόμενα μέρη μεταβλητής κλίσης*

- Η κλίση επιτρέπει την απόκτηση περισσότερου χώρου στο επάνω καλάθι, την τοποθέτηση κολονάτων ποτηριών με λαιμούς διαφόρου μήκους και τη βελτίωση των επιδόσεων της μηχανής.

Κλίση Α

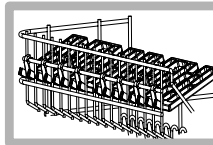

Κλίση Β

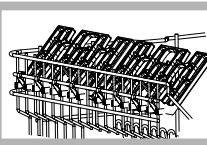

Κλίση C

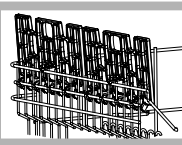

- Ανασηκώστε το ανατρεπόμενο, κάντε το να κλιθεί ελαφρά και τοποθετήστε το στην επιθυμητή κλίση.

Ρύθμιση του ύψους του επάνω καλαθιού

Για τη διευκόλυνση της τακτοποίησης των σκευών, μπορείτε να τακτοποιήσετε το επάνω καλάθι σε θέση ψηλή ή χαμηλή.

⚠ Είναι θεμιτό να ρυθμίσετε το ύψος του επάνω καλαθιού με **ΚΑΛΑΘΙ ΑΔΕΙΟ**.

Μη σηκώνετε ή κατεβάζετε ΠΟΤΕ το καλάθι προς τη μια μόνο πλευρά.

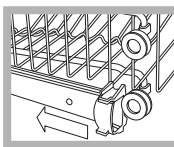

Ανοίξτε τα στοπ των οδηγών του καλαθιού δεξιά και αριστερά και βγάλτε το καλάθι. Τακτοποιήστε το ψηλά ή χαμηλά, κληήστε το κατά μήκος των οδηγών μέχρι εισέλθουν και οι πρόσθιες ροδέλες και κλείστε τα στοπ (*βλέπε εικόνα*).

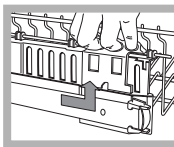

Αν το καλάθι διαθέτει λαβές **Dual Space*** (*βλέπε εικόνα*), βγάλτε το επάνω καλάθι στο τέλος διαδρομής, πιάστε τις λαβές στα πλαϊνά του καλαθιού και κινήστε προς τα πάνω ή προς τα κάτω. Αφήστε να πέσει το καλάθι συνοδευόντάς το.

Παραδείγματα φόρτωσης επάνω καλαθιού

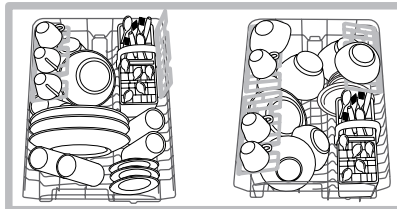

Παραδείγματα φόρτωσης κάτω καλαθιού

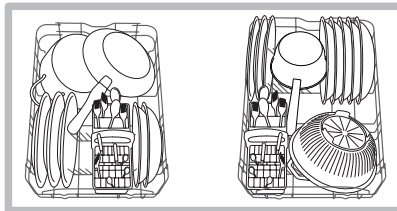

Σκεύη ακατάλληλα για πλύσιμο στο πλυντήριο πιάτων

- Ξύλινα αντικείμενα, με ξύλινη ή κεράτινη λαβή ή με κολλημένα μέρη.
- Αντικείμενα αλουμινίου, χαλκού, μπρούντζου, κασσίτερου ή από καλάι.
- Σκεύη από μη θερμοανθεκτικό πλαστικό.
- Πορσελάνες αντική ή με χειροποίητη διακόσμηση.
- Ασημένια αντική. Τα ασημένια μη αντική, αντίθετα, μπορούν να πλυθούν με ένα απαλό πρόγραμμα και αφού βεβαιωθείτε ότι δεν είναι σε επαφή με άλλα μέταλλα.

⚠ Συνιστάται η χρήση σκευών κατάλληλων για πλύσιμο σε πλυντήριο πιάτων.

* Υπάρχει μόνο σε ορισμένα μοντέλα.

** Ποικίλουν σε αριθμό και θέση.

Εκκίνηση και χρήση

EL

Εκκίνηση του πλυντηρίου πιάτων

1. Ανοίξτε τη βρύση του νερού.
2. Πατήστε το κουμπί ΑΝΟΙΚΤΟ-ΚΛΕΙΣΤΟ: όλα τα ενδεικτικά φωτάκια στον πίνακα χειρισμού φωτίζονται για μερικά δευτερόλεπτα.
3. Ανοίξτε την πόρτα και δοσολογήστε το απορρυπαντικό (βλέπε παρακάτω).
4. Φορτώστε τα καλάθια (βλέπε Φόρτωση των καλαθιών) και κλείστε την πόρτα.
5. Επιλέξτε το πρόγραμμα στρέφοντας τον επιλογέα ΕΠΙΛΟΓΗΣ ΠΡΟΓΡΑΜΜΑΤΟΣ δεξιόστροφα: κάνετε να συμπίσει η ένδειξη με τον αριθμό ή το σύμβολο του προγράμματος. Το σχετικό ενδεικτικό φωτάκι για το κουμπί ΕΚΚΙΝΗΣΗ/ΠΑΥΣΗ πάλλεται.
6. Επιλέξτε τις δυνατότητες πλυσίματος* (βλέπε δίπλα).
7. Εκκινήστε πιέζοντας το κουμπί ΕΚΚΙΝΗΣΗ, το ενδεικτικό φωτάκι σταματάει να πάλλεται και αποκτά σταθερό φως. Το άναμμα του ενδεικτικού φωτός σχετικού με το πλύσιμο ειδοποιεί για την έναρξη του προγράμματος.
8. Στο τέλος του προγράμματος φωτίζεται το ενδεικτικό φωτάκι ΤΕΛΟΥΣ (φως σταθερό). Σβήστε τη συσκευή πιέζοντας το κουμπί ΑΝΟΙΚΤΟ-ΚΛΕΙΣΤΟ, κλείστε τη βρύση του νερού και βγάλτε το βύσμα από την ηλεκτρική πρίζα.
9. Περιμένετε μερικά λεπτά πριν βγάλετε τα σκεύη, για να μην καείτε. Αδειάστε τα καλάθια αρχίζοντας από το κάτω.

⚠ - Για να μειωθεί η κατανάλωση ηλεκτρικής ενέργειας, σε ορισμένες περιστάσεις ΜΗ χρήσης, η μηχανή σβήνει αυτόματα.

Τροποποίηση ενός προγράμματος σε εξέλιξη

Αν έχει επιλεγεί ένα εσφαλμένο πρόγραμμα μπορείτε να το τροποποιήσετε, αρκεί να έχει μόλις ξεκινήσει: με την εκκίνηση του πλυσίματος, για να αλλάξετε κύκλο σβήστε τη μηχανή πιέζοντας παταρεταμένα το κουμπί ON/OFF/Reset, ανάψτε τη πάλι με το ίδιο κουμπί και επιλέξτε εκ νέου πρόγραμμα και επιθυμητές δυνατότητες.

Προσθήκη άλλων σκευών

Πατήστε το κουμπί Εκκίνηση/Παύση, (το φως του κουμπιού πάλλεται). Ανοίξτε την πόρτα προσέχοντας στην έξοδο ατμού και βάλτε τα σκεύη. Κλείστε την πόρτα, πιέστε το κουμπί Εκκίνηση/Παύση (φως σταθερό): ο κύκλος συνεχίζει μετά από ένα παταρεταμένο μπιπ.

⚠ Πιέζοντας το κουμπί Εκκίνηση/Παύση για να θέσετε τη μηχανή σε παύση, διακόπτεται τόσο το πρόγραμμα όσο και η Εκκίνηση με Υστέρηση αν τεθεί.

Στη φάση αυτή δεν μπορεί να αλλάξει το πρόγραμμα.

Τυχαίες διακοπές

Αν κατά το πλύσιμο ανοίξει η πόρτα ή διαπιστωθεί διακοπή ρεύματος, το πρόγραμμα διακόπτεται. Συνεχίζει από το σημείο της διακοπής όταν κλείσετε την πόρτα ή επιστρέψει το φως.

Φόρτωση του απορρυπαντικού

Το καλό αποτέλεσμα του πλυσίματος εξαρτάται και από τη σωστή δοσολογία του απορρυπαντικού, υπερβάλλοντας δεν έχετε καλύτερο πλύσιμο και επιβαρύνετε το περιβάλλον.

⚠ Χρησιμοποιείτε μόνο απορρυπαντικό για πλυντήριο πιάτων.

⚠ ΜΗ ΧΡΗΣΙΜΟΠΟΙΕΙΤΕ απορρυπαντικά για πλύσιμο στο χέρι.

⚠ Υπερβολική χρήση απορρυπαντικού μπορεί να αφήσει υπολείμματα αφρού στο τέλος του κύκλου.

⚠ Η χρήση παστίλιας συνιστάται μόνο στα μοντέλα όπου υπάρχει η δυνατότητα ΠΑΣΤΙΛΙΕΣ ΠΟΛΛΑΠΛΩΝ ΛΕΙΤΟΥΡΓΙΩΝ.

⚠ Οι καλύτερες επιδόσεις πλυσίματος και στεγνώματος, επιτυγχάνονται μόνο με τη χρήση απορρυπαντικού σε σκόνη, υγρού γυαλιστικού και αλατιού.

Λεκανίτσα Α: Απορρυπαντικό για πλύσιμο

Λεκανίτσα Β: Απορρυπαντικό για πρόπλυση

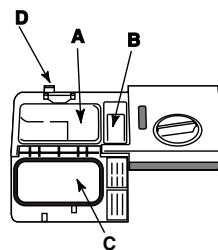

1. Ανοίξτε το καπάκι C πιέζοντας το κουμπί D.

2. Δοσολογήστε το απορρυπαντικό συμβουλευόμενοι τον Πίνακα των προγραμμάτων:

- σε σκόνη: λεκανίσες A και B.
- παστίλιες: όταν το πρόγραμμα απαιτεί 1, βάλτε την στη λεκανίτσα A και κλείστε το καπάκι. Όταν

απαιτούνται 2, βάλτε τη δεύτερη στο βάθος του κάδου.

3. Απομακρύνετε τα υπολείμματα του απορρυπαντικού από τα άκρα της λεκανίσας και κλείστε το καπάκι μέχρι να ακουστεί το κλικ.

* Υπάρχει μόνο σε ορισμένα μοντέλα

Δυνατότητες πλυσίματος*

Οι ΔΥΝΑΤΟΤΗΤΕΣ μπορούν να τεθούν, να τροποποιηθούν ή να ακυρωθούν μόνο μετά την επιλογή του προγράμματος πλυσίματος και πριν πιέσετε το κουμπί Εκκίνηση/Παύση.

Μπορούν να επιλεγούν μόνο οι δυνατότητες συμβατές με τον τύπο του επιλεγέντος προγράμματος. Αν μια δυνατότητα δεν είναι συμβατή με το επιλεγμένο πρόγραμμα, (βλέπε πίνακα προγραμμάτων) το σχετικό led αναβοσβήνει γρήγορα 3 φορές και ακούγονται 2 σύντομα μπιπ.

Αν επιλεγεί μια δυνατότητα ασύμβατη με μια προηγούμενως τεθείσα δυνατότητα, αυτή αναβοσβήνει 3 φορές, εκπέμπει 3 μπιπ και σβήνει, ενώ παραμένει αναμμένη η τελευταία επιλεγμένη ρύθμιση.

Για να αποεπιλέξετε μια δυνατότητα που θέσατε κατά λάθος, πιέστε εκ νέου το αντίστοιχο κουμπί.

Εκκίνηση με υστέρηση.

Μπορείτε να μεταθέσετε κατά **3, 6, 9 ώρες** την εκκίνηση του προγράμματος.

Αφού επιλέξετε το επιθυμητό πρόγραμμα πλυσίματος και άλλες ενδεχόμενες δυνατότητες, επιλέξτε την Εκκίνηση με Υστέρηση πιέζοντας διαδοχικά το κουμπί της Εκκίνησης με Υστέρηση. Τα ενδεικτικά φωτάκια πλυσίματος (**3 ώρες**), **στεγνώματος (6 ώρες)** και **τέλους (9 ώρες)** αναβοσβήνουν διαδοχικά.

Με ένα ακόμη πάτημα του κουμπιού Εκκίνηση με Υστέρηση, αποεπιλέγεται η δυνατότητα.

Αφού γίνει η επιλογή, πιέζοντας το κουμπί Εκκίνηση/Παύση θα αρχίσει η αντίστροφη μέτρηση, η επιλεγμένη καθυστέρηση αναβοσβήνει και το κουμπί Εκκίνηση/Παύση σταματάει να αναβοσβήνει (σταθερό φως).

Με τη λήξη του χρόνου το ενδεικτικό φωτάκι της επιλεγμένης καθυστέρησης σταματάει να αναβοσβήνει (σταθερό φως) και το πρόγραμμα εκκινεί.

⚠ Δεν μπορείτε να θέσετε την Εκκίνηση με Υστέρηση όταν έχει ήδη αρχίσει ο κύκλος.

Μισό φορτίο

Αν τα σκεύη είναι λίγα, μπορείτε να διενεργήσετε το μισό φορτίο εξοικονομώντας νερό, ενέργεια και απορρυπαντικό. Επιλέξτε το πρόγραμμα πιέζοντας το κουμπί ΜΙΣΟ ΦΟΡΤΙΟ: το ενδεικτικό φωτάκι φωτίζεται.

Περαιτέρω πίεση του κουμπιού ΜΙΣΟ ΦΟΡΤΙΟ αποεπιλέγει τη δυνατότητα.

⚠ Θυμηθείτε να μειώνετε στο μισό την ποσότητα απορρυπαντικού.

⚠ Είναι προτιμότερο να χρησιμοποιείτε απορρυπαντικό σε σκόνη.

⚠ Η δυνατότητα αυτή δεν είναι διαθέσιμη με το πρόγραμμα: Γρήγορο/Speed.

Πίνακας Δυνατοτήτων	A	B
	Εκκίνηση με υστέρηση	Μισό φορτίο
1. Εντατικό	Ναι	Ναι
2. Κανονικό	Ναι	Ναι
3. Daily A 60'	Ναι	Ναι
4. Μούλιασμα	Ναι	Ναι
5. Eco 50°C	Ναι	Ναι
6. Ταχύ	Ναι	Όχι
7. Κρύσταλλα	Ναι	Ναι

* Υπάρχει μόνο σε ορισμένα μοντέλα







Προγράμματα

EL

⚠ Για τις ΔΥΝΑΤΟΤΗΤΕΣ συμβουλευτείτε το πίνακα Δυνατοτήτων της σελίδας Εκκίνηση και Χρήση.

⚠ Αν τα σκεύη είναι λίγο λερωμένα ή ξεβγάθηκαν προηγουμένως κάτω από νερό, μειώστε αισθητά τη δόση του απορρυπαντικού.

⚠ Ο αριθμός και ο τύπος προγραμμάτων και δυνατοτήτων ποικίλουν ανάλογα με το μοντέλο του πλυντηρίου πιάτων.

Υποδείξεις για την επιλογή των προγραμμάτων	Πρόγραμμα	Απορρυπαντικό (A) = λεκανίτσα A (B) = λεκανίτσα B			Προγράμματα που προβλέπουν το στέγνωμα	Δυνατότητες	Διάρκεια του προγράμματος (ανοχή ±10%) Hrs. Min.
		Σκόνη	Υγρό	Παστίλιες			
Σκεύη και κατασρόλες πολύ λερωμένες (δεν χρησιμοποιείται για ευαίσθητα αντικείμενα).	 1. Εντατικό	25 g (A)	25 ml (A)	1 (A)	Ναι	A-B	2:25'
Σκεύη και κατασρόλες κανονικά λερωμένα. Στάνταρ ημερήσιο πρόγραμμα.	 2. Κανονικό	21 g (A) 4 g (B)	21 ml (A) 4 ml (B)	1 (A)	Ναι	A-B	1:50'
Συνηθισμένη βρωμιά σε περιορισμένη ποσότητα. (4 σερβίτσια + 1 κατασρόλα + 1 τηγάνι).	 3. Daily A 60	25 g (A)	25 ml (A)	1 (A)	Ναι	A-B	1:00'
Προκαταρκτικό πλύσιμο εν αναμονή την συμπλήρωσης του φορτίου στο επόμενο γεύμα.	 4. Μούλιασμα	Όχι	Όχι	Όχι	Όχι	A-B	0:08'
Οικολογικό πλύσιμο με χαμηλή κατανάλωση ενέργειας, κατάλληλο για σκεύη και κατασρόλες.	 5. Eco*	25 g (A)	25 ml (A)	1 (A)	Ναι	A-B	2:35'
Οικονομικός και ταχύς κύκλος για σκεύη λίγο λερωμένα, αμέσως μετά τη χρήση. (2 πιάτα +2 ποτήρια +4 σερβίτσια +1 κατασρόλα + 1 τηγανάκι)	 6. Ταχύ	21 g (A)	21 ml (A)	1 (A)	Όχι	A	0:35'
Οικονομικός και ταχύς κύκλος για σκεύη ευαίσθητα στις υψηλές θερμοκρασίες αμέσως μετά τη χρήση. (κολονάτα Επάνω καλάθι + ευαίσθητα πιάτα Κάτω καλάθι)	 7. Κρύσταλλα	25 g (A)	25 ml (A)	1 (A)	Ναι	A-B	1:35'

Σημειώσεις:

Οι καλύτερες επιδόσεις των προγραμμάτων "Daily A 60" και "Ταχύ", επιτυγχάνονται συνήθως τηρώντας τον αριθμό των καθοριζόμενων σκευών.

* Το πρόγραμμα Eco, τηρεί την προδιαγραφή EN-50242, διαρκεί περισσότερο σε σχέση με άλλα προγράμματα, αλλά παρουσιάζει μικρότερη κατανάλωση ενέργειας και σέβεται περισσότερο το περιβάλλον.

Σημείωση για τα Εργαστήρια Δοκιμών: για πληροφορίες για τις συνθήκες της συγκριτικής δοκιμής EN, απευθυνθείτε στη διεύθυνση: ASSISTENZA_EN_LVS@indesitcompany.com

Για τη διευκόλυνση της δοσολογίας απορρυπαντικού είναι καλό να γνωρίζετε ότι:

1 κουτάλι σούπας = 15 γραμμάρια σκόνης = 15 ml υγρού περίπου - 1 κουτάλι σούπας = 5 γραμμάρια σκόνης = 5 ml υγρού περίπου

Γυαλιστικό και αναγεννητικό αλάτι

⚠ Χρησιμοποιείτε μόνο ειδικά προϊόντα για πλυντήρια πιάτων.

Μη χρησιμοποιείτε μαγειρικό ή βιομηχανικό αλάτι κι ούτε απορρυπαντικά για πλύσιμο στο χέρι. Ακολουθήστε τις υποδείξεις που αναγράφονται επί της συσκευασίας.

⚠ Αν χρησιμοποιείτε πολυδύναμο προϊόν, δεν χρειάζεται να προσθέσετε γυαλιστικό, προτείνεται, αντίθετα, να προσθέσετε αλάτι, ειδικά αν το νερό είναι σκληρό ή πολύ σκληρό. Ακολουθήστε τις υποδείξεις που αναγράφονται επί της συσκευασίας.

⚠ Μην προσθέτοντας ούτε αλάτι ούτε γυαλιστικό είναι φυσικό τα ενδεικτικά φωτάκια ΑΠΟΥΣΙΑΣ ΑΛΑΤΙΟΥ* και ΑΠΟΥΣΙΑΣ ΓΥΑΛΙΣΤΙΚΟΥ* να παραμένουν αναμμένα.

Φόρτωση του γυαλιστικού

Το γυαλιστικό διευκολύνει το στέγνωμα των σκευών κάνοντας το νερό να κυλήσει από την επιφάνεια, ώστε να μην παραμένουν γραμμώσεις ή λεκέδες.

Το ρεζερβουάρ του γυαλιστικού γεμίζει:

• όταν στο ταμπλό αναβοσβήνει το ενδεικτικό φωτάκι ΑΠΟΥΣΙΑ ΓΥΑΛΙΣΤΙΚΟΥ

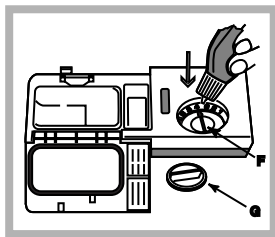

1. Ανοίξτε το ρεζερβουάρ στρέφοντας το πώμα (G) αριστερόστροφα.
2. Χύστε το γυαλιστικό αποτρέποντας τη διαφυγή του. Αν συμβεί, καθαρίστε αμέσως με ένα στεγνό πανί.
3. Ξαναβιδώστε το πώμα.

Μη χύνετε ΠΟΤΕ το

γυαλιστικό απ' ευθείας στο εσωτερικό της λεκάνης.

Ρύθμιση της δόσης γυαλιστικού

Αν δεν είστε ικανοποιημένοι από το αποτέλεσμα του στεγνώματος, μπορείτε να ρυθμίσετε τη δόση του γυαλιστικού. Με ένα κατασβίδι στρέψτε το ρυθμιστή (F) επιλέγοντας μεταξύ 6 θέσεων (η εργοστασιακή ρύθμιση είναι στο 4):

- αν στα σκεύη παρατηρούνται γραμμώσεις, στρέψτε προς τα μικρότερα νούμερα (1-3).
- αν παρατηρούνται σταγόνες νερού ή λεκέδες από άλατα στρέψτε προς τα μεγαλύτερα νούμερα (4-6).

Ρύθμιση σκληρότητας του νερού

Κάθε πλυντήριο πιάτων διαθέτει έναν αποσκληρυντή νερού που, χρησιμοποιώντας αναγεννητικό αλάτι ειδικό για πλυντήρια πιάτων, παρέχει νερό χωρίς άλατα για το πλύσιμο των σκευών. Αυτό το πλυντήριο πιάτων επιτρέπει μια ρύθμιση που μειώνει τη μόλυνση και βελτιστοποιεί τις επιδόσεις πλυσίματος σε συνάρτηση με τη σκληρότητα του νερού. Το δεδομένο είναι διαθέσιμο από το Οργανισμό που παρέχει το πόσιμο νερό.

- Σβήστε τη μηχανή με το κουμπί **ON/OFF** και ανοίξτε την πόρτα.
- Τοποθετήστε τον επιλογέα **ΕΠΙΛΟΓΗΣ ΠΡΟΓΡΑΜΜΑΤΟΣ** πρώτα στο **5°** πρόγραμμα και διαδοχικά στο **1°** πρόγραμμα και εκ νέου στο **5°**.

- Πιέστε το κουμπί **ON/OFF**, τα ενδεικτικά φωτάκια των φάσεων κύκλου αναβοσβήνουν. Τώρα μπορείτε να επιλέξετε το επίπεδο σκληρότητας. Σε κάθε πρόγραμμα αντιστοιχεί ένα επίπεδο σκληρότητας:

Παρ.: 1° πρόγραμμα, επίπεδο σκληρότητας 1
2° πρόγραμμα, επίπεδο σκληρότητας 2 κλπ...κλπ... μέχρι ένα μέγιστο 5* επιπέδων.

(Το αποσκληρυντικό έχει τεθεί εργοστασιακά στο επίπεδο **3**).

- Για να βγείτε από τη λειτουργία περιμένετε μερικά δευτερόλεπτα ή πατήστε ένα κουμπί των δυνατοτήτων* ή σβήστε τη μηχανή με το κουμπί **ON/OFF**.

Αν χρησιμοποιούνται οι πολυδύναμες παστίλιες, γεμίστε το ρεζερβουάρ του αλατιού.

Πίνακας Σκληρότητας Νερού						
°dH		°fH		mmol/l		Επίπεδο
0	6	0	10	0	1	1
6	11	11	20	1,1	2	2
12	17	21	30	2,1	3	3
17	34	31	60	3,1	6	4
34	50	61	90	6,1	9	5*

Από 0°f έως 10°f συστήνεται να μη χρησιμοποιείτε αλάτι. * με τη ρύθμιση αυτή η διάρκεια των κύκλων μπορεί να επιμηκυνθεί ελαφρά.

(°dH = σκληρότητα σε γερμανικούς βαθμούς - °fH = σκληρότητα σε γαλλικούς βαθμούς - mmol/l = μιλιμολ/λίτρο)

Φόρτωση του αλατιού αναγέννησης

Για να έχετε καλά αποτελέσματα πλύσης είναι απαραίτητο να διαπιστώνετε ότι το ρεζερβουάρ του αλατιού δεν είναι ποτέ άδειο. Το αναγεννητικό αλάτι απομακρύνει τα άλατα από το νερό, αποτρέποντας την επικάλυψή του στα σκεύη. Το ρεζερβουάρ του αλατιού βρίσκεται στο κάτω μέρος του πλυντηρίου πιάτων (*βλέπε Περιγραφή*) και πρέπει να πληρώνεται:

- όταν ο πράσινος πλωτήρας* δεν είναι ορατός παρατηρώντας το πώμα του αλατιού
- όταν στο ταμπλό αναβοσβήνει το ενδεικτικό φωτάκι ΑΠΟΥΣΙΑ ΑΛΑΤΙΟΥ*

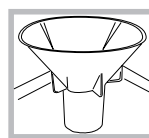

1. Βγάλτε το κάτω καλάθι και ξεβιδώστε το πώμα του ρεζερβουάρ αριστερόστροφα.
2. Μόνο για την πρώτη χρήση: γεμίστε το ρεζερβουάρ νερού μέχρι το χείλος.
3. Τοποθετήστε το χωνί* (βλέπε εικόνα) και

γεμίστε το ρεζερβουάρ αλατιού μέχρι το χείλος (περίπου 1kg). Είναι φυσιολογικό να ξεχειλίζει λίγο νερό.

4. Αφαιρέστε το χωνί*, απομακρύνετε τα υπολείμματα αλατιού από το άνοιγμα, ξεπλύνετε το πώμα κάτω από τρεχούμενο νερό πριν το βιδώσετε, διευθετώντας το με την κεφαλή προς τα κάτω και κάνοντας το νερό να εκρεύσει από τα τέσσερα ανοίγματα που είναι διευθετημένα αστεροειδώς στο κάτω μέρος του πώματος. Πώμα με πράσινο πλωτήρα*)

Συστήνεται να κάνετε την εργασία αυτή σε κάθε εφοδιασμό με αλάτι.

Κλείστε καλά το πώμα, ώστε να μην εισχωρεί απορρυπαντικό στο ρεζερβουάρ κατά το πλύσιμο (θα μπορούσε να χαλάσει ανεπανόρθωτα η διάταξη αφαλάτωσης).

⚠ Όταν χρειαστεί, φορτώστε το αλάτι πριν από τον κύκλο πλυσίματος ώστε να απομακρυνθεί το αλατούχο διάλυμα που ξεχειλίζει από το δοχείο του αλατιού.

* Υπάρχει μόνο σε ορισμένα μοντέλα

Συντήρηση και φροντίδα

EL

Αποκλεισμός νερού και ηλεκτρικού ρεύματος

- Να κλείνετε τη βρύση του νερού μετά από κάθε πλύσιμο για την αποτροπή κινδύνου απωλειών.
- Βγάλτε το βύσμα από την ηλεκτρική πρίζα όταν καθαρίζετε τη μηχανή και κατά τις εργασίες συντήρησης.

Καθαρισμός του πλυντηρίου πιάτων

- Η εξωτερική επιφάνεια και ο πίνακας χειρισμού μπορούν να καθαρίζονται με μαλακό πανί βρεγμένο με νερό. Μη χρησιμοποιείτε διαλύτες ή λιπαντικά.
- Η εσωτερική λεκάνη μπορεί να καθαριστεί από ενδεχόμενους λεκέδες με πανί βρεγμένο με νερό και λίγο ξύδι.

Αποφυγή δυσάρεστων οσμών

- Να αφήνετε πάντα μισάνοιχτη την πόρτα για να μην κατακάθεται υγρασία.
- Να καθαρίζετε τακτικά τις περιμετρικές τσιμούχες της πόρτας και των λεκανών απορρυπαντικού με βρεγμένο σφουγγαράκι. Έτσι, θα αποφευχθεί η κατακάθιση τροφής, που ευθύνεται κατά κύριο λόγο για τη δυσσομία.

Καθαρισμός των ψεκαστήρων

Μπορεί να συμβεί υπολείμματα τροφής να κολλήσουν στους ψεκαστήρες και να βουλώσουν τις οπές εξαγωγής νερού: είναι καλό, κάθε τόσο, να τις ελέγχετε και να τις καθαρίζετε με βουρτσάκι μη μεταλλικό.

Οι δύο ψεκαστήρες είναι αποσυναρμολογήσιμοι.

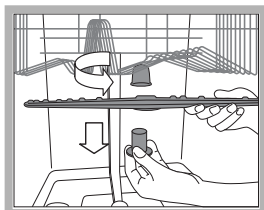

Για να ξεμοντάρετε τον επάνω ψεκαστήρα, πρέπει να ξεβιδώσετε αριστερόστροφα τον πλαστικό δακτύλιο. Ο επάνω ψεκαστήρας ξαναμοντάρεται με το τμήμα του μεγαλύτερου αριθμού οπών προς τα πάνω.

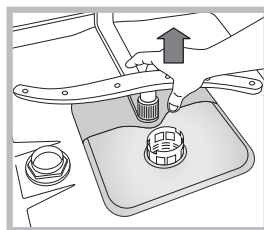

Ο ψεκαστήρας αποσπάται τραβώντας τον προς τα πάνω.

Καθαρισμός του φίλτρου εισόδου νερού*

Αν οι σωλήνες του νερού είναι νέοι ή παρέμειναν επί μακρόν ανενεργοί, πριν κάνετε τη σύνδεση, κάντε να τρέξει νερό μέχρι να γίνει διαυγές και χωρίς ακαθαρσίες. Χωρίς αυτό το προληπτικό μέτρο, υπάρχει κίνδυνος το σημείο όπου μπαίνει το νερό να βουλώσει, προκαλώντας ζημιά στο πλυντήριο πιάτων.

⚠ Να καθαρίζετε περιοδικά το φίλτρο εισόδου νερού που βρίσκεται στην έξοδο της βρύσης.

- Κλείστε τη βρύση του νερού.
- Ξεβιδώστε το άκρο του σωλήνα παροχής νερού, βγάλτε το φίλτρο και καθαρίστε το απαλά κάτω από πίδακα τρεχούμενου νερού.
- Βάλτε εκ νέου το φίλτρο και βιδώστε το σωλήνα.

Καθαρισμός των φίλτρων

Η μονάδα φιλτραρίσματος αποτελείται από τρία φίλτρα που καθαρίζουν το νερό πλυσίματος από τα υπολείμματα τροφής και το επαναφέρουν στην κυκλοφορία: για να έχετε καλά αποτελέσματα πλυσίματος, είναι απαραίτητο να τα καθαρίζετε.

⚠ Να καθαρίζετε τα φίλτρα τακτικά.

⚠ Το πλυντήριο πιάτων δεν πρέπει να χρησιμοποιείται χωρίς φίλτρα ή με φίλτρο αποσυνδεδεμένο.

• Μετά από μερικά πλυσίματα ελέγξτε τη μονάδα φιλτραρίσματος και αν χρειαστεί καθαρίστε την επιμελώς με τρεχούμενο νερό και με τη βοήθεια μιας βούρτσας μη μεταλλικής, ακολουθώντας τις παρακάτω οδηγίες:

1. στρέψτε δεξιόστροφα το κυλινδρικό φίλτρο C και βγάλτε το (εικ. 1).
2. Βγάλτε το ποτήρι φίλτρου B ασκώντας μια ελαφρά πίεση στα πλευρικά πτερύγια (Εικ. 2).
3. Τραβήξτε το δίσκο φίλτρου inox A. (εικ. 3).
4. Επιθεωρήστε τη λεκάνη αποστράγγισης και απομακρύνετε ενδεχόμενα υπολείμματα τροφής. **ΜΗΝ ΑΦΑΙΡΕΙΤΕ ΠΟΤΕ** την προστασία της αντλίας πλυσίματος (λεπτομέρεια μαύρου χρώματος) (εικ. 4).

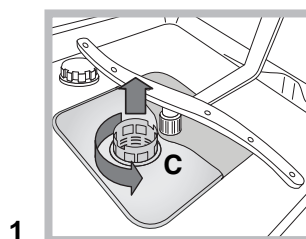

1

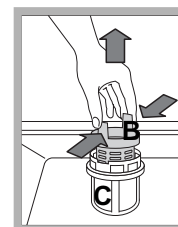

2

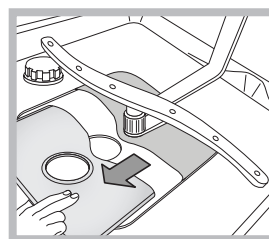

3

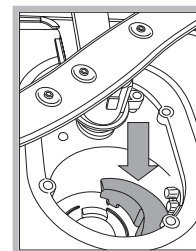

4

Μετά τον καθαρισμό των φίλτρων, ξαναμοντάρετε τη μονάδα φιλτραρίσματος και επανατοποθετήστε το σωστά στην έδρα του. Είναι βασικό για καλή λειτουργία του πλυντηρίου πιάτων.

Αν απουσιάσετε για μεγάλη χρονική περίοδο

- Αποσυνδέστε τις ηλεκτρικές συνδέσεις και κλείστε τον κρουνοί του νερού.
- Να αφήνετε μισόκλειστη την πόρτα.
- Στην επιστροφή, κάνετε ένα πλύσιμο χωρίς φορτίο.

* Υπάρχει μόνο σε ορισμένα μοντέλα

Προφυλάξεις, συμβουλές και Τεχνική Υποστήριξη

 Η συσκευή σχεδιάστηκε και κατασκευάστηκε σύμφωνα με τους διεθνείς κανόνες ασφαλείας. Οι προειδοποιήσεις αυτές παρέχονται για λόγους ασφαλείας και πρέπει να διαβαστούν προσεκτικά.

Γενική ασφάλεια

- Αυτή η οικιακή ηλεκτρική συσκευή δεν μπορεί να χρησιμοποιηθεί από άτομα (συμπεριλαμβανομένων των παιδιών) με μειωμένες ικανότητες φυσικές, αισθησιακές ή νοητικές ή χωρίς εμπειρία και γνώση, εκτός κι αν ετοπτεύονται ή τους παρασχεθούν οδηγίες σχετικές με τη χρήση από ένα άτομο υπεύθυνο για την ασφάλειά τους.
- Η Εποπτεία από έναν ενήλικα είναι αναγκαία για να μην παίζουν τα παιδιά με την οικιακή ηλεκτρική συσκευή.
- Η συσκευή σχεδιάστηκε για μη επαγγελματική χρήση στο εσωτερικό κατοικίας.
- Η συσκευή πρέπει να χρησιμοποιείται για το πλύσιμο σκευών οικιακής χρήσης, μόνο από ενήλικα άτομα και σύμφωνα με τις οδηγίες του παρόντος εγχειριδίου.
- Η συσκευή δεν εγκαθίσταται σε εξωτερικό χώρο, ακόμη κι αν ο χώρος σκεπάζεται, γιατί είναι πολύ επικίνδυνο να την αφήνετε εκτεθειμένη στη βροχή και στην κακοκαιρία.
- Μην αγγίζετε το πλυντήριο πιάτων με γυμνά πόδια.
- Μη βγάξετε το βύσμα από την ηλεκτρική πρίζα τραβώντας το καλώδιο, αλλά πιάνοντας το βύσμα.
- Πρέπει να κλείνετε τη βρύση νερού και να βγάξετε το βύσμα από την ηλεκτρική πρίζα πριν τη διενέργεια εργασιών καθαρισμού και συντήρησης.
- Σε περίπτωση βλάβης, σε καμία περίπτωση μην επεμβαίνετε στους εσωτερικούς μηχανισμούς για επισκευή.
- Μην αγγίζετε ποτέ την αντίσταση.
- Μην ακουμπάτε και μην κάθεστε στην ανοιχτή πόρτα: η συσκευή μπορεί να ανατραπεί.
- Η πόρτα δεν πρέπει να διατηρείται στην ανοιχτή θέση γιατί μπορεί να αποτελέσει κίνδυνο πρόσκρουσης.
- Να κρατάτε το απορρυπαντικό και το γυαλιστικό μακριά από παιδιά.
- Οι συσκευασίες δεν είναι παιχνίδια για παιδιά.

Διάθεση

- Διάθεση του υλικού συσκευασίας: να τηρείτε τους τοπικούς κανονισμούς, ώστε οι συσκευασίες να καθίστανται επαναχρησιμοποιήσιμες.
- Η Ευρωπαϊκή Οδηγία 2002/96/CE για τα απορρίμματα ηλεκτρικών και ηλεκτρονικών συσκευών (RAEE), προβλέπει ότι οι οικιακές ηλεκτρικές συσκευές δεν πρέπει να διατίθενται στην κανονική ροή των στερεών αστικών απορριμμάτων. Οι διατεθείσες συσκευές πρέπει να συλλέγονται χωριστά για να βελτιστοποιείται το ποσοστό ανάκτησης και ανακύκλωσης των υλικών που τις συνθέτουν και να αποφεύγονται δυνητικές ζημιές στην υγεία και στο περιβάλλον. Το σύμβολο του διαγραμμένου καλαθιού φέρεται σε όλα τα προϊόντα για να θυμίζει τις υποχρεώσεις χωριστής συλλογής.

Για περαιτέρω πληροφορίες, για τη σωστή απομάκρυνση των οικιακών ηλεκτρικών συσκευών, οι κάτοχοι μπορούν να απευθύνονται στην αρμόδια δημόσια υπηρεσία ή στους μεταπωλητές.

* Υπάρχει μόνο σε ορισμένα μοντέλα

Εξοικονόμηση ενέργειας και σεβασμός του περιβάλλοντος

Εξοικονόμηση νερού και ενέργειας

- Να εκκινείτε το πλυντήριο πιάτων μόνο με φορτίο πλήρες. Αναμένοντας να γεμίσει η μηχανή, αντιμετωπίστε τις δυσοσμίες με τον κύκλο Μουλιάσματος (βλέπε Προγράμματα).
- Επιλέξτε ένα κατάλληλο πρόγραμμα για τον τύπο σκευών και το βαθμό βρωμιάς συμβουλευόμενοι τον *Πίνακα των προγραμμάτων*:
 - για σκεύη με συνήθη βρωμιά χρησιμοποιείτε το πρόγραμμα Eco, που εγγυάται χαμηλή κατανάλωση ενέργειας και νερού.
 - αν το φορτίο είναι μειωμένο ενεργοποιήστε τη δυνατότητα Μισό φορτίο (* (βλέπε Εκκίνηση και χρήση).
- Αν το συμβόλαιο παροχής ηλεκτρικής ενέργειας προβλέπει μειωμένο τιμολόγιο σε χρονικά διαστήματα, να διενεργείτε τα πλυσίματα στα ωράρια αυτά. Η δυνατότητα Εκκίνησης με υστέρηση* (βλέπε Εκκίνηση και χρήση) μπορεί να βοηθήσει στην οργάνωση των πλυσιμάτων.

Απορρυπαντικά χωρίς φωσφορικά, χωρίς χλώριο και περιέχοντα ένζυμα

- Συνιστάται θερμά η χρήση απορρυπαντικών χωρίς φωσφορικά και χωρίς χλώριο που είναι τα πλέον ενδεδειγμένα για την προστασία του περιβάλλοντος.
- Τα ένζυμα αναπτύσσουν μια ιδιαίτερα αποτελεσματική δράση με θερμοκρασίες πλησίον των 50°C, οπότε με τα απορρυπαντικά με ένζυμα μπορούν να τεθούν πλυσίματα σε χαμηλές θερμοκρασίες και να επιτευχθούν τα ίδια αποτελέσματα που θα είχατε στους 65°C.
- Να δοσολογείτε σωστά το απορρυπαντικό με βάση τις υποδείξεις του παραγωγού, τη σκληρότητα του νερού, το βαθμό βρωμιάς και την ποσότητα των σκευών για να αποφευχθεί σπατάλη. Αν και βιοδιασπώμενα, τα απορρυπαντικά περιέχουν στοιχεία που αλλοιώνουν την ισορροπία της φύσης.

Τεχνική υποστήριξη

Πριν απευθυνθείτε στην Τεχνική Υποστήριξη:

- Βεβαιωθείτε ότι μπορείτε να αντιμετωπίσετε μόνοι σας την ανωμαλία (βλέπε *Ανωμαλίες και Λύσεις*).
- Επανεκκινήστε το πρόγραμμα για να ελέγξετε αν το πρόβλημα επιλύθηκε.
- Σε αρνητική περίπτωση, επικοινωνήστε με την Εξουσιοδοτημένη Υπηρεσία Τεχνικής Υποστήριξης.

 Μην ανατρέχετε ποτέ σε μη εξουσιοδοτημένους τεχνικούς.

Γνωστοποιήστε:

- τον τύπο της ανωμαλίας
- το μοντέλο της μηχανής (Mod.)
- τον αριθμό σειράς (S/N).

Οι πληροφορίες αυτές βρίσκονται στην πινακίδα χαρακτηριστικών επί της συσκευής (βλέπε *Περιγραφή της συσκευής*).

Αν η συσκευή παρουσιάζει ανωμαλίες λειτουργίας, ελέγξτε τα ακόλουθα σημεία πριν απευθυνθείτε στην Τεχνική Υποστήριξη.

Ανωμαλίες:	Πιθανά αίτια / Λύση:
Το πλυντήριο πιάτων δεν ξεκινάει.	<ul style="list-style-type: none"> • Το βύσμα δεν είναι καλά βαλμένο στην ηλεκτρική πρίζα ή στο σπίτι δεν υπάρχει ρεύμα. • Η πόρτα του πλυντηρίου πιάτων δεν είναι καλά κλεισμένη. • Τέθηκε Εκκίνηση με υστέρηση (βλέπε Εκκίνηση και χρήση).
Το πλυντήριο πιάτων δεν αδειάζει το νερό.	<ul style="list-style-type: none"> • Το πρόγραμμα δεν έχει ακόμη τελειώσει. • Ο σωλήνας εκκένωσης νερού είναι διπλωμένος (βλέπε Εγκατάσταση). • Η εκκένωση του νερού είναι βουλωμένη. • Το φίλτρο είναι βουλωμένο από υπολείμματα τροφής.
Το πλυντήριο πιάτων θορυβεί.	<ul style="list-style-type: none"> • Τα σκεύη χτυπάνε μεταξύ τους ή στους ψεκαστήρες. • Υπερβολική παρουσία αφρού: το απορρυπαντικό δεν δοσολογήθηκε δεόντως ή δεν είναι κατάλληλο για το πλύσιμο σε πλυντήριο πιάτων. (βλέπε Εκκίνηση και χρήση).
Σε σκεύη και ποτήρια υπάρχουν κατακάθια αλατούχα ή ένα υπόλευκο στρώμα.	<ul style="list-style-type: none"> • Απουσιάζει το αναγεννητικό αλάτι ή η ρύθμισή του είναι κατάλληλη για την σκληρότητα του νερού (βλέπε Γυαλιστικό και αλάτι). • Το πώμα του ρεζερβουάρ αλατιού δεν είναι καλά κλεισμένο. • Το γυαλιστικό έχει εξαντληθεί ή η δοσολογία είναι ανεπαρκής. • Τα σκεύη είναι από αντικολλητικό υλικό.
Σε σκεύη και ποτήρια υπάρχουν γραμμώσεις ή χροιές γαλαζωπές.	<ul style="list-style-type: none"> • Η δοσολογία του γυαλιστικού είναι υπερβολική.
Τα σκεύη είναι λίγο στεγνά.	<ul style="list-style-type: none"> • Επιλέχθηκε πρόγραμμα χωρίς στέγνωμα. • Το γυαλιστικό εξαντλήθηκε ή η δόση είναι ανεπαρκής (βλέπε Γυαλιστικό και αλάτι). • Η ρύθμιση του γυαλιστικού δεν είναι κατάλληλη.
Τα σκεύη δεν είναι καθαρά.	<ul style="list-style-type: none"> • Τα καλάθια είναι πολύ φορτωμένα (βλέπε Φόρτωση των καλαθιών). • Τα σκεύη δεν τακτοποιήθηκαν καλά. • Οι ψεκαστήρες δεν στρέφονται ελεύθερα. • Το πρόγραμμα πλύσης είναι πολύ ήπιο (βλέπε Προγράμματα). • Υπερβολική παρουσία αφρού: το απορρυπαντικό δεν δοσολογήθηκε δεόντως ή δεν είναι κατάλληλο για το πλύσιμο σε πλυντήριο πιάτων. (βλέπε Εκκίνηση και χρήση). • Το πώμα του γυαλιστικού δεν έκλεισε σωστά. • Το φίλτρο είναι βρώμικο ή βουλωμένο (βλέπε Συντήρηση και φροντίδα). • Απουσιάζει το αναγεννητικό αλάτι (βλέπε Γυαλιστικό και αλάτι).
Το πλυντήριο πιάτων δεν φορτώνει νερό/Συναγερμός κλειστού κρουνού. <small>(αναβοσβήνουν γρήγορα τα ενδεικτικά φωτάκια Στεγνώματος και Τέλους.</small>	<ul style="list-style-type: none"> • Απουσιάζει το νερό στο δίκτυο ύδρευσης. • Ο σωλήνας παροχής νερού είναι διπλωμένος (βλέπε Εγκατάσταση). • Ανοίξτε τη βρύση και η συσκευή θα εκκινήσει σε λίγα λεπτά. • Η συσκευή είναι μπλοκαρισμένη γιατί δεν έγινε επέμβαση με το αναβοσβήσιμο των ενδεικτικών λυχνιών. Σβήστε τη μηχανή με το κουμπί ON/OFF, ανοίξτε τη βρύση και μετά από 20 δευτερόλεπτα ανάψτε τη πάλι πιέζοντας το ίδιο κουμπί. Προγραμματίστε πάλι τη μηχανή και επανεκκινήστε.
Συναγερμός βλάβης ηλεκτροβαλβίδας εισόδου του νερού <small>(αναβοσβήνει γρήγορα το ενδεικτικό φωτάκι Στεγνώματος.</small>	<ul style="list-style-type: none"> • Σβήστε με το κουμπί ON/OFF και ανάψτε πάλι μετά από ένα λεπτό. Αν ο συναγερμός επιμένει κλείστε τη βρύση του νερού για να αποφευχθεί πλημμύρισμα, βγάλτε το βύσμα ρεύματος και καλέστε την Τεχνική υποστήριξη.
Συναγερμός στο σωλήνα παροχής νερού/Φίλτρο εισόδου νερού βουλωμένο. <small>(αναβοσβήνουν γρήγορα τα ενδεικτικά φωτάκια Πλύσιματος, Στεγνώματος και Τέλους.</small>	<ul style="list-style-type: none"> • Σβήστε τη μηχανή πιέζοντας το κουμπί ON/OFF. Κλείστε τη βρύση του νερού για να αποφευχθεί πλημμύρισμα, βγάλτε το βύσμα ρεύματος. Ελέγξτε αν το φίλτρο εισόδου νερού είναι βουλωμένο από ακαθαρσίες. (βλέπε κεφάλαιο «Συντήρηση και Φροντίδα»)